

# Lobos

## KATALOG 2024/2025



[sklep.lobos.pl](https://sklep.lobos.pl)

# SKLEP INTERNETOWY SKLEP.LOBOS.PL

7 dni w tygodniu  
24 godziny na dobę

[www.sklep.lobos.pl](http://www.sklep.lobos.pl)

## CO ZYSKUJESZ?

- nowoczesny i przyjazny interface
- intuicyjny proces zakupowy
- dedykowane ceny
- zaawansowana wyszukiwarka produktów
- kontrola wydatków
- historia zamówień
- własne listy zakupowe
- zamawianie wieloetapowe
- bezpieczne zakupy (szyfrowanie danych SSL)
- newsletter z najnowszymi informacjami i promocjami

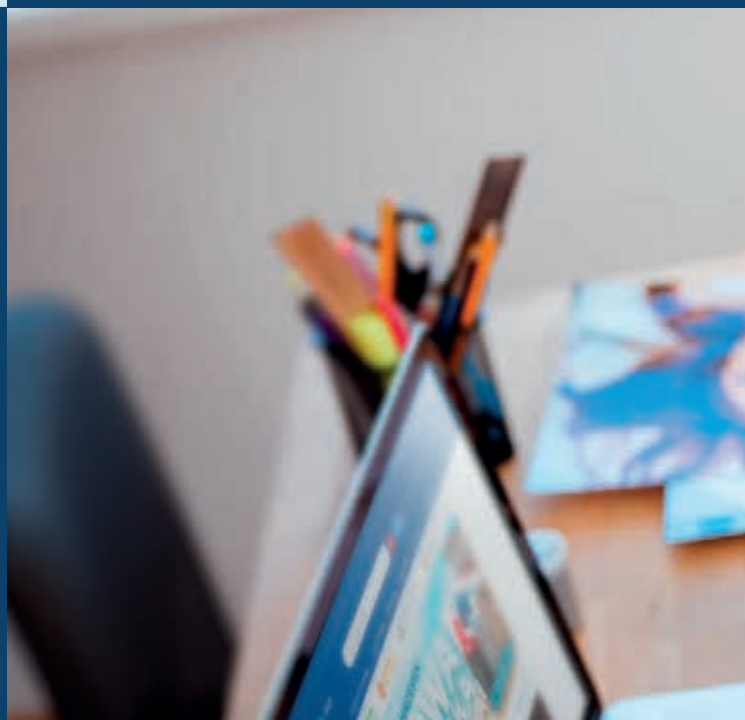

## MOŻESZ TAKŻE ZAMAWIAĆ E-M@ILEM

Jeśli z jakiegoś powodu nie możesz skorzystać z naszej platformy zakupowej, złóż zamówienie poprzez e-mail. Wpisz w treści wiadomości wszystkie niezbędne informacje (**nazwy produktów, indeksy, ilości, swoje uwagi i wymagania oraz swoje dane kontaktowe**), a następnie wyślij na adres [biuro@lobos.pl](mailto:biuro@lobos.pl).



**ZAMAWIAJ  
TAK JAK  
LUBISZ**



**SKLEP.LOBOS.PL**



# MAMY WSZYSTKO CZEGO POTRZEBUJESZ

## Realizujemy każde zamówienie

Masz nietypową potrzebę? Możemy ją dla Ciebie zrealizować! Do każdego klienta podchodzimy indywidualnie i zapewniamy najwyższą jakość usług!

## Gazetki z wyjątkowymi gratisami

Co dwa miesiące przygotowujemy nowe niespodzianki. U nas zyskujesz podwójnie. Szukaj wyjątkowych premii w naszych gazetkach promocyjnych i w sklepie internetowym!

## Szybka, bezpłatna dostawa

Wystarczy, że Twoje zamówienie przekroczy kwotę 299 zł netto\*, a my dostarczymy Ci je za darmo. Szybka i bezpieczna dostawa to nasza specjalność.

## Oszczędzamy Twój czas i pieniądze

Nie musisz stać w kolejkach! Zamawiaj wygodnie za pomocą sklepu internetowego lub skontaktuj się z naszymi przedstawicielami. U nas znajdziesz wszystko, czego potrzebujesz!

## Zintegrowany system obsługi informatycznej

Wprowadzamy innowacyjne rozwiązania informatyczne i nowe funkcjonalności. Nasz system jest bardziej intuicyjny i szybszy, dzięki czemu udostępnia więcej produktów. Dołącz do nas i korzystaj!

## Supernowoczesny system logistyczny

Zarządzamy systemem dostaw, dzięki czemu przesyłki wysyłamy jeszcze szybciej. Posiadamy system monitorowania przygotowania przesyłek, co wyklucza ewentualne pomyłki.

## Zasobny magazyn

Na szybką dostawę produktów pozwala nam odpowiednio wyposażony magazyn. Dzięki temu Twoje zamówienie możemy wystać nawet tego dnia!

## Gwarantujemy profesjonalny serwis

Zaopiekuj się Twoimi urządzeniami biurowymi! Posiadamy zespół doświadczonych specjalistów. Jesteśmy partnerem uznanych firm, m.in. Canon i HP.

\* - nie dotyczy produktów wielkogabarytowych i masowych (np. papier, woda, tablice) i zaawansowanych urządzeń wielofunkcyjnych i wielkoformatowych.

Infolinia: 801 555 556  
Kraków tel. 12 413 20 00

Katowice tel. 32 353 40 06  
Kielce tel. 41 346 21 07

Nowy Sącz tel. 18 443 76 34  
Nowy Targ tel. 18 264 00 62

Tarnów tel. 14 627 28 22  
Rzeszów tel. 17 853 99 88



# NASZE ODDZIAŁY

## ODDZIAŁ **KRAKÓW** SIEDZIBA FIRMY

31-870 Kraków, ul. Medweckiego 17

Telefon Centrala: 12 413 20 00  
Dostawy na telefon 12 413 28 00  
e-mail: biuro@lobos.pl

Zapraszamy: pn - pt 8:00 - 16:00

Meble Biurowe: 12 413 27 00

Zapraszamy: pn - pt 8:00 - 16:00



## ODDZIAŁ **KRAKÓW** SKLEP STACJONARNY

31-539 Kraków, al. Powstania Warszawskiego 15

Sklep: 12 413 26 00  
Urządzenia Biznesowe: 12 413 20 00  
Serwis Sprzętu Biurowego: 12 413 22 00

Zapraszamy: pn - pt 8:00 - 16:00

Usługi Poligraficzne: 12 413 90 00

Zapraszamy: pn - pt 8:00 - 17:00



## ODDZIAŁ **TARNÓW** SKLEP STACJONARNY

33-100 Tarnów, ul. Przemysłowa 27

Telefon Centrala: 14 627 28 22  
Artykuły Biurowe: 14 627 45 22  
Zaawansowane Urządzenia Biurowe: 14 627 45 20  
Meble Biurowe: 14 627 45 23  
Serwis Sprzętu Biurowego: 14 627 45 20

Zapraszamy: pn - pt 8:00 - 16:00



## ODDZIAŁ **KATOWICE** BIURO OBSŁUGI

ul. ks. Wiktora Siwka 17

Telefon: 32 353 40 06  
e-mail: ka-dh@lobos.pl

Zapraszamy: pn - pt 8:00 - 16:00



## ODDZIAŁ **NOWY TARG** SKLEP STACJONARNY

34-400 Nowy Targ, ul. Waksmundzka 159

Artykuły i Urządzenia Biurowe: 18 264 00 62  
Telefon: 18 264 00 63

Zapraszamy: pn - pt 8:00 - 16:00



## ODDZIAŁ **NOWY SĄCZ** SKLEP STACJONARNY

33-300 Nowy Sącz, al. Piłsudskiego 79

Artykuły i Urządzenia Biurowe: 18 443 76 34  
Meble Biurowe: 18 444 28 99  
Serwis Sprzętu Biurowego: 18 443 89 28

Zapraszamy: pn - pt 8:00 - 16:00



## ODDZIAŁ **RZESZÓW** BIURO OBSŁUGI

ul. Gen. Stanisława Maczka 6

Telefon: 17 853 99 88  
e-mail: rz-dh@lobos.pl

Zapraszamy: pn - pt 8:00 - 16:00



## ODDZIAŁ **KIELCE** BIURO OBSŁUGI

ul. Jagiellońska 70

Telefon: 41 346 21 07  
e-mail: ki-dh@lobos.pl

Zapraszamy: pn - pt 8:00 - 16:00



# ARTYKUŁY BIUROWE

W naszej stałej ofercie jest ponad 60 000 produktów. Wszystko łatwo dostępne dla Twojego biura i domu.

[www.sklep.lobos.pl](http://www.sklep.lobos.pl)



## INSTALACJE AUDIO-VIDEO

Wyposażamy firmy, jednostki edukacyjne oraz publiczne w nowoczesne monitory interaktywne, systemy nagłośnieniowe oraz kompleksowe rozwiązania do wideokonferencji.

[www.loboslink.pl](http://www.loboslink.pl)

## URZĄDZENIA I SYSTEMY DRUKU

Dostarczamy urządzenia i oprogramowanie do zarządzania drukiem. Zapewniamy optymalne systemy finansowania, zaopatrujemy w materiały eksploatacyjne. Prowadzimy serwis naprawczy.

[www.loboslink.pl](http://www.loboslink.pl)





# DRUKARNIA CYFROWA

Branża reklamowa nie jest nam obca!  
Potrzebujesz nowych wizytówek, katalogów  
lub gadżetów z nadrukiem? Przyjdź do  
nas! Oferujemy pełen wachlarz usług  
poligraficznych.

[www.lobos.promo](http://www.lobos.promo)



## PRZESTRZENIE BIUROWE CO-WORKING

Zamień biuro na własne biurko w centrum  
Krakowa. Oszczędzaj na wynajmie, pozna-  
waj innych specjalistów, zostań coworkerem.

[www.biznes-lab.pl](http://www.biznes-lab.pl)

## MEBLE BIUROWE

Jesteśmy specjalistami w realizacjach  
fit-out. Przyjdź do nas, a zaprojektujemy  
i wyposażymy Twoją przestrzeń biurową  
od A do Z.

[www.meble.lobos.pl](http://www.meble.lobos.pl)



# DRUKARNIA

## SZYBKI DRUK CYFROWY

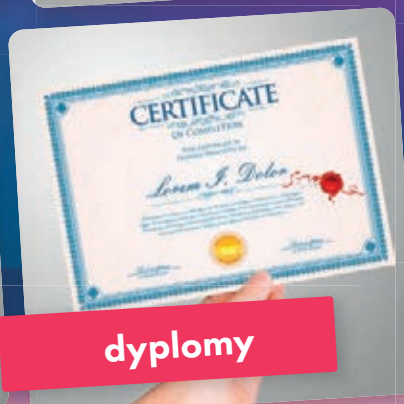
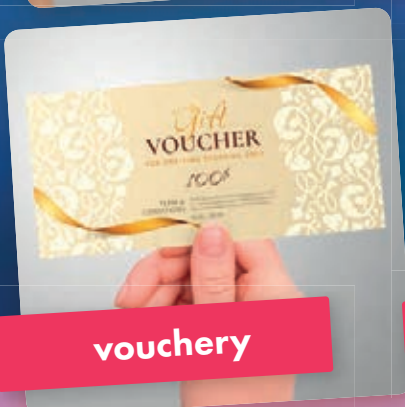

... i wiele więcej

**ODWIEDŹ NAS OSOBIŚCIE LUB ...**

w naszej drukarni w Krakowie al. Powstania Warszawskiego 15  
od poniedziałku do piątku od 8:00 do 17:00



# INTERNETOWA SUPERTRWAŁY DRUK UV



roll-upy



plakaty UV  
na ścianę



naklejki w dowolnym  
kształcie



banery  
reklamowe



folie okienne  
one way view



podłogowe naklejki  
reklamowe

**SZUKASZ SKUTECZNYCH SPOSOBÓW  
NA PROMOCJĘ SWOJEJ FIRMY?**

**SPRAWDŹ NASZĄ OFERTĘ  
GADŻETÓW REKLAMOWYCH  
Z MOŻLIWOŚCIĄ NADRUKU**

Nasi eksperci chętnie pomogą i doradzą – napisz na [promo@lobos.pl](mailto:promo@lobos.pl)

... ZNAJDŹ NAS W SIECI

[www.lobos.promo](http://www.lobos.promo)  
[facebook.com/promolobos](https://facebook.com/promolobos)

... ZADZWOŃ DO NAS

tel. 503 198 917  
tel. 508 566 750

... NAPISZ

[promo@lobos.pl](mailto:promo@lobos.pl)  
[ksero@lobos.pl](mailto:ksero@lobos.pl)

## Rozwiązania audio-wideo

### Kim jesteśmy?

Jesteśmy grupą specjalistów z dużym doświadczeniem w dziedzinie systemów audio-wideo. Zajmujemy się kompleksową obsługą projektów. Planujemy, rozrysowujemy, instalujemy, programujemy, uruchamiamy systemy AV u naszych klientów. Przy projektach współpracujemy z architektami oraz działem meblowym naszej firmy.



### Co robimy?

Wyposażamy sale konferencyjne, huddle roomy, aule wykładowe. Tworzymy systemy nagłośnienia. Zajmujemy się Digital Signage. Budujemy systemy wideokonferencyjne. Wdrażamy systemy telewizji hotelowej.

### Jak pracujemy?

1 Robimy audyt potrzeb naszego klienta

3 Instalujemy okablowanie

5 Programujemy i uruchamiamy system

1

2

3

4

5

2 Projektujemy system, wyceniamy go

4 Instalujemy urządzenia

### Z kim pracujemy?

CRESTRON

EPSON  
EXCEED YOUR VOICE

SAMSUNG

biamp.

logitech

m. mersive  
Technologies Inc.

Jabra GN

LG

ATLONA  
Contracting Solutions

BARCO

ONELAN

poly

AV  
avtek

adeo  
Screens

BACH  
MANN  
We Power your life.





## Dzierżawa systemów druku

Możesz zarządzać, bezpiecznie drukować i skanować - nie musisz kupować! W pakiecie szybki serwis, automatyczne rozliczanie usługi, brak kosztów utylizacji i sprzęt zastępczy na wypadek awarii. Dzierżawa to wygoda i przyszłość bez żadnych komplikacji!

## Urządzenia do produkcji wypełniaczy

HSM ProfiPack to rozwiązanie pozwalające szybko zmienić niepotrzebny, bezwartościowy karton w doskonale chroniący materiał do wypełniania i zabezpieczania przesyłek.



## Usługi informatyczne

Jeśli nie wyobrażasz sobie swojej firmy bez sprawnie działających komputerów, dobrze skonfigurowanej sieci i szybkiego wsparcia IT to znaczy, że czas podjąć z nami współpracę! Zapewniamy fachową pomoc dla małych i średnich firm w modernizacji i budowie sieci wraz z ich kompleksowym utrzymaniem.

# Spis treści

## 01 PAPIER, GALANTERIA, PAPIERNICZA

Papier	15 - 22
Papier kolorowy	22 - 25
Papier komputerowy	26
Rollki do kas, papier do faksów	27
Papier w roli, folie	27 - 28
Kartony wizytówkowe, koperty	30 - 31
Dyplomy	32
Etykiety samoprzylepne	33 - 38
Naklejki, kółka do oznaczania	39
Bloki, papier kancelaryjny	40 - 41
Zeszyty, bruliony	41 - 43
Koła zeszyty, kołofotatniki	44 - 45
Notatniki	46 - 48
Terminarze, kalendarze	49 - 50
Ewidencje, druki akcydensowe	51 - 52

## 02 OBSŁUGA KORESPONDENCJI

Koperty	54 - 57
Woreczki strunowe, tuby, papier pakowy, folia	58
Kieszenie magazynowe	59 - 61
Taśmy podłogowe, okienka podłogowe	60 - 61
Sznurek pakowy, masa mocująca	62
Taśmy pakowe, taśmy dwustronne	63 - 64
Podajniki do taśmy, ostrza segmentowe	64
Noże z ostrzami segmentowymi, noże do kopert	65 - 66
Maty do cięcia	66
Nożyczki	66 - 68
Datowniki, numeratory, poduszki, tusze	68 - 69

## 03 ARTYKUŁY PIŚMIENNICZE

Przewodnik po produktach do pisania	72
Wkłady do piór i długopisów	73
Ekskluzywne artykuły piśmiennicze	74 - 80
Atramenty, naboje	81
Długopisy kulkowe	81
Cienkopisy, pióra kulkowe	82
Pióra kulkowe wymazywalne	83
Pióra kulkowe, długopisy żelowe, długopisy	84 - 91
Długopisy recepcyjne, długopisy pod nadruki	92 - 93
Cienkopisy	94 - 95
Markery permanentne	96 - 99
Markery specjalistyczne	100
Markery do tablic suchościeralnych, flipchartów, kredowe	100 - 102
Markery specjalistyczne, olejowe	103 - 106
Foliopisy	106 - 108
Zakreślacze i pisaki	108 - 111
Ołówki automatyczne	111
Ołówki drewniane, grafity	112 - 113
Temperówki, gumki do mazania	113 - 114
Linijki, ekierki	115
Korektory	115 - 118

## 04 ORGANIZACJA DOKUMENTÓW

Kolekcja Leitz Recycle	120 - 121
Kolekcje Leitz	122 - 126, 129
Kolekcje Esselte	127 - 128
Segregatory, pojemniki	130 - 135, 143
Klipsy, pudła archiwizacyjne, pudełka	136 - 138
Teczki	138 - 142
Teczki kopertowe	143
Teczki segregujące, teczki harmonijkowe	144 - 146
Deski z klipssem, akta osobowe	146 - 149
Teczki do podpisu	149
Pojemniki na teczkę zawieszkowe	149
Teczki zawieszkowe, skoroszyty, ofertówki	150 - 154
Albumy ofertowe, teczki z suwakiem, koszulki	155 - 160
Koszulki na CD, grzbiety, listwy, wpinki do segregatorów	160 - 161
Mechanizmy, przekładki	161 - 163

## 05 GALANTERIA BIUROWA

Karteczki samoprzylepne i podajniki	166 - 172
Kostki kubikowe	172
Zakładki samoprzylepne indeksujące	173 - 176
Kleje, masa montażowa, taśmy montażowe i naprawcze	177 - 180
Taśmy samoprzylepne i podajniki do taśmy	181 - 183
Taśmy pakowe, taśmy dwustronne	183 - 185
Podajniki do taśmy pakowej	185
Pinezki, szpilki, klipsy, gumki recepturki	185 - 186
Spinacze, pojemniki	187
Dziurkacze	188 - 192
Zszywacze	193 - 201
Zszywki, rozszywacz	202
Pudełka, półki, pojemniki na dokumenty	203 - 215
Maty na biurko	214
Aksesoria na biurko, stojaki, przyborniki	216 - 217
Wizytowniki, stojaki na wizytówki	218 - 219

## 06 ARTYKUŁY SZKOLNE

Zeszyty, bruliony	222 - 223
Bloki techniczne, rysunkowe	224
Papier samoprzylepny, papier kolorowy, bibuła	225
Pióra wieczne, długopisy, cienkopisy	226 - 227
Pisaki, flamastry, zakreślacze	227 - 228
Ołówki, kredki	229 - 231
Gumki do mazania, temperówki	231
Korektory, kredy, farby, pędzle	232 - 233
Plastelina, klej, zestawy geometryczne, linijki	233 - 234
Cyrkle, nożyczki, piórniki	235

## 07 OBSŁUGA KASOWA

Liczarki, testery, maczałki	238 - 239
Kasetki	240
Seify	241

## 08 KALKULATORY

Kalkulatory	244 - 247
Kalkulatory naukowe	247 - 248
Kalkulatory drukujące	248

## 09 AKCESORIA KOMPUTEROWE

Filtry prywatyzujące	250 - 251
Artykuły ergonomiczne Leitz	252 - 257
Płyty CD/DVD	258 - 259
Pamięci USB	259
Myszki komputerowe	260 - 261
Podkładki pod myszy i klawiatury	254, 262, 268
Klawiatury	263
Podnóżki	257, 64, 267, 268
Podstawy pod monitory i notebooki	256, 64 - 265, 266, 268
System Kensington	266
Stołki, poduszki, piłki, maty	254 - 255, 260 - 261
Podpórki pod plecy	269
Środki czystości	270 - 271
Podstawki na dokumenty	272
Ramiona na monitory	253, 272

## 10 TORBY I PLECAKI

Etui, teczki konferencyjne	274
Torby	274 - 279
Plecaki	279 - 282
Walizki	275
Torby i plecaki Kensington	276, 279, 280, 282

Prezentowana w katalogu oferta jest tylko fragmentem dostępnego asortymentu.



**11 ORGANIZACJA BIURA**

Identyfikatory, holdery, akcesoria do identyfikatorów	284 - 286
Systemy organizacji dokumentów	286 - 288
Półki na ulotki i katalogi, stojaki	289 - 290
Ramki zatrzaskowe, tabliczki przydrzwiowe, piktogramy	290 - 291
Ramki samoprzylepne, magnetyczne, kieszenie	291 - 294
Szafki na klucze, zawieszki na klucze	294 - 296
Apteczki	296

**12 ARTYKUŁY ELEKTRYCZNE**

Baterie, akumulatory, ładowarki	298 - 299
Zegary, przedłużacze	300
Listwy przeciwprzepięciowe, przedłużacze, kable, organizery	301
Lampy	302

**13 EDUKACJA INTERAKTYWNA**

Monitory interaktywne	304 - 305
Wizualizery Epson	306
Zestawy interaktywne	307
Roboty edukacyjne	308 - 309
Tablety naukowe, czujniki	310

**14 PREZENTACJA**

Projektory	314 - 316
Uniwersalne uchwyty do projektorów i monitorów	317 - 318
Statywy, piloty do prezentacji	319
Systemy do bezprzewodowej transmisji obrazu	320
System mobilny Move & Meet	321
Ekran	322 - 323
Ścianki moderacyjne, potykacze	324 - 325
Flipcharty, tablice magnetyczne, tablice korkowe	326 - 331
Planery magnetyczne, tablice i tabliczki szklane	332 - 333
Gabloty prezentacyjne	334
Ramki magnetyczne, ramki plakatowe, antyramy	335 - 336
Akcesoria do tablic, flipchartów	336 - 339
Tablice szklane i akrylowe	340 - 341

**15 OPRAWA DOKUMENTÓW**

Trymery, gilotyny	344 - 348
Laminatory, folie do laminowania	349 - 354
Bindownice	355 - 356
Grzbiety, okładki do bindowania, termookładki	357
Okładki do dyplomów i oprawy introligatorskie	358

**16 NISZCZARKI**

Niszczarki dokumentów	360 - 362, 364 - 383
Olej do niszczarek	360, 383
Automatyczne niszczarki dokumentów	363, 372 - 374, 384
Urządzenia do produkcji wypełniaczy HSM (nacinarki kartonu)	366

**17 KOMUNIKACJA ZDALNA**

Zestawy suchawkowe, słuchawki wideokonferencyjne	386, 389
Kamery, głośniki, zestawy wideokonferencyjne	386 - 388

**18 MATERIAŁY EKSPLOATACYJNE**

Tusze do urządzeń atramentowych HP	392 - 399
Tonery do urządzeń laserowych HP	400 - 401
Tusze do urządzeń atramentowych Epson	402
Tonery do urządzeń Samsung	403 - 404
Tusze do urządzeń i faksów atramentowych Canon	405 - 406
Tonery do urządzeń Canon	407
Tusze i tonery do urządzeń i drukarek Brother	408 - 409
Tusze i tonery Black Point	410 - 418

**19 DRUKARKI, URZĄDZENIA WIELOFUNKCYJNE**

Drukarki etykiet samoprzylepnych Dymo	420 - 421
Etykiety i taśmy do drukarek etykiet	422 - 423
Drukarki laserowe mono	424
Drukarki laserowe kolorowe	425
Urządzenia wielofunkcyjne laserowe mono	426
Urządzenia wielofunkcyjne laserowe kolorowe	427
Urządzenia wielofunkcyjne atramentowe kolorowe	428

**20 ZAAWANSOWANE URZĄDZENIA WIELOFUNKCYJNE WIELKOFORMATOWE**

Urządzenia wielofunkcyjne	430, 432
Kolorowe urządzenia wielofunkcyjne	431, 433
Aplikacje	434
Oferta firmy Lobos	435 - 437
Drukarki wielkoformatowe - cad/gis	438 - 439
Drukarki wielkoformatowe - grafika	440
Systemy wielkoformatowe - cad/gis	441
Skanery dokumentowe	442

**21 ARTYKUŁY SPOŻYWCZE**

Kawa	444 - 449
Herbata	450 - 455
Cukier, napoje roślinne	455
Mleko, śmietanka	456
Syropy, soki, nektary, napoje	457 - 458
Woda mineralna	459 - 463
Napoje gazowane	463
Ciastka	465 - 468
Słodycze	468 - 469
Przekąski	469 - 470
Naczynia i sztucce jednorazowe, czajniki	471

**22 ARTYKUŁY HIGIENICZNE**

Profesjonalne systemy łazienkowe	474 - 475
Systemy higieniczne	476
Dozowniki, mydło	477 - 478
Serwetki, chusteczki	479
Ręczniki papierowe	480 - 483
Papier toaletowy, chusteczki nawilżające	483 - 484
Profesjonalne środki czyszczące Clinex	485 - 488
Środki do dezynfekcji	488
Środki do prania	489
Środki do zmywarek, płyny do naczyń	490 - 492
Środki do toalet	493 - 494
Środki do podłóg	494 - 495
Odświeżacze powietrza	496 - 497
Mleczka, środki przeciw kurzowi	497
Środki do szyb, środki do kuchni	498 - 499
Ścierki, gąbki, zmywaki	499 - 502
Rollki do ubrań, rękawice	502
Akcesoria do sprzątania, szczotki, miotły, mopy	503 - 504
Stojaki na parasole, kosze, kosze do segregacji popielnice	
taborety, maty	505 - 507
Worki na śmieci	508
Montaż, haczyki, rzepy, uchwyty	509



Odwiedź nasz sklep internetowy [www.sklep.lobos.pl](http://www.sklep.lobos.pl)



Canon

SILVER  
PARTNER  
2024

# Nie musisz kupować, żeby drukować Dzierżawa – to się opłaca

## ▶ WYGODA

To my dbamy o właściwą pracę Twojego urządzenia i o to, żeby nie zabrakło toneru. Ty kupujesz tylko papier!

## ▶ PRZYWILEJE

Zapewniamy szybki czas reakcji i naprawy oraz gwarantujemy urządzenie zastępcze w przypadku poważnej awarii!

## ▶ PROSTA LOGISTYKA

Tylko jedna faktura na koniec miesiąca, nie płacisz za bieżące naprawy, części zamienne i materiały eksploatacyjne!

## ▶ OSZCZĘDNOŚĆ

Nie musisz inwestować środków na zakup, rata dzierżawy obniża podstawę opodatkowania, brak amortyzacji!

## ▶ UNIWERSALNOŚĆ

Wybierz najlepszy dla siebie wariant umowy: stała opłata miesięczna z limitem lub bez limitu stron lub tylko za wykonany nakład!

## ▶ ŁATWOŚĆ PLANOWANIA

Koszty utrzymania urządzenia są dokładnie znane w momencie podpisania umowy, więc można je precyzyjnie zaplanować!



Papier	15 - 22
Papier kolorowy	22 - 25
Papier komputerowy	26
Rolki do kas, papier do faksów	27
Papier w roli, folie	27 - 28
Kartony wizytówkowe, koperty	30 - 31
Dyplomy	32
Etykiety samoprzylepne	33 - 38
Naklejki, kółka do oznaczania	39
Bloki, papier kancelaryjny	40 - 41
Zeszyty, bruliony	41 - 43
Kołozeszyty, kołonoatniki	44 - 45
Notatniki	46 - 48
Terminarze, kalendarze	49 - 50
Ewidencje, druki akcydensowe	51 - 52



# 01

# PAPIER GALANTERIA PAPIERNICZA

# POL

OPAKOWANIE  
BEZ POLIETYLENU  
ZDATNE DO RECYKLINGU\*



## W TROSCE O ŚRODOWISKO WYBIERAJ PAPIERY POL...

...pakowane w ekologiczne obwoluty  
niezawierające polietylenu.

[www.polpapierybiurowe.pl](http://www.polpapierybiurowe.pl)





## POLspeed CODZIENNE UŻYTKOWANIE

Zalecany przy pracy z dużą ilością wydruków czarno-białych. Optymalny poziom bieli zapewnia kontrast przyjazny dla oczu.

**FORMAT** A4 i A3

**GRAMATURA** 80 g/m<sup>2</sup>

**BIAŁOŚĆ** CIE 153

**TYPY DRAKAREK** laserowe/atramentowe



zysny stosunek jakości do ceny



Wydajne drukowanie wysokonakładowe



Kontrast przyjazny dla oczu

Indeks	Opis	Gramatura	Il. kartek	Cena netto	VAT
258255	A4	80 g/m <sup>2</sup>	500 ark.	🕒	23%
258250	A3	80 g/m <sup>2</sup>	500 ark.	🕒	23%



## POLLux SZEROKIE ZASTOSOWANIE

Dzięki podwyższonej białości, doskonale sprawdza się zarówno w drukach czarno-białych, jak i kolorowych. Szerokie zastosowanie POLLux to oszczędność czasu i redukcja kosztów.

**FORMAT** A4 i A3

**GRAMATURA** 80 g/m<sup>2</sup>

**BIAŁOŚĆ** CIE 161

**TYPY DRAKAREK** laserowe/atramentowe



Szeroka gama zastosowań biurowych



Podwyższona białość



Trwałość archiwizacyjna

Indeks	Opis	Gramatura	Il. kartek	Cena netto	VAT
258267	A4	80 g/m <sup>2</sup>	500 ark.	🕒	23%
258260	A3	80 g/m <sup>2</sup>	500 ark.	🕒	23%



## POLjet ESTETYCZNY WYDRUK

Idealny do wydruków kolorowych, wymagających estetyki. Wysoka białość zapewnia znakomite podkreślenie barw, a podwyższona sztywność – druk wolny od zacięć.

**FORMAT** A4 i A3

**GRAMATURA** 80 g/m<sup>2</sup>, 90 g/m

**BIAŁOŚĆ** CIE 166

**TYPY DRAKAREK** laserowe/atramentowe



Znakomite podkreślenie kolorów



Estetyczny efekt



Druk wolny od zacięć

Indeks	Opis	Gramatura	Il. kartek	Cena netto	VAT
258276	A4	80 g/m <sup>2</sup>	500 ark.	🕒	23%
258271	A3	80 g/m <sup>2</sup>	500 ark.	🕒	23%
258282	A4	90 g/m <sup>2</sup>	250 ark.	🕒	23%

**ColorLok** / Technologia ColorLok zapewnia ostrzejsze i bardziej nasycone wydruki oraz szybsze wysychanie tuszu.

**EUEcoLabel** / Ecolabel to symbol ekologiczny przyznawany produktom najbardziej przyjaznym środowisku.

**PEFC** / Certyfikat PEFC oznacza, że produkt został wytworzony z drewna, pochodzącego z lasów zarządzanych w oparciu o kryteria środowiskowe, społeczne i ekonomiczne.

**POL** **MM**

KWIDZYN

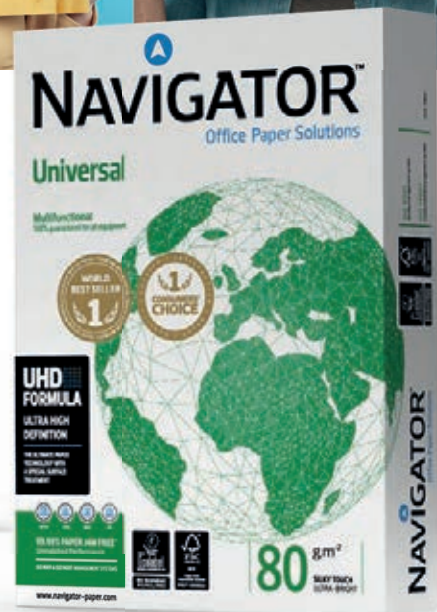

# Gładsza powierzchnia większa żywotność sprzętu biurowego

Jakość wydruku jest ceniona przez wszystkich użytkowników papieru biurowego a przy tym jest szczególnie ważna w przypadku kolorowych materiałów zewnętrznych. Mierzy się ją na podstawie gęstości optycznej wydrukowanego dokumentu, co doprowadziło Navigator do opracowania ulepszonej powierzchni gwarantującej najwyższą możliwą jakość wydruku.

Dzięki lepszemu przyleganiu tonera i absorpcji tuszu, papier Navigator maksymalizuje wydajność druku, co przekłada się na większą liczbę arkuszy wydrukowanych za pomocą jednego wkładu lub na lepszą jakość wydruku.

Papier Navigator jest gładszy średnio o 1/3 w porównaniu z większością papierów biurowych. Gładsza powierzchnia przekłada się na niższe zużycie tonera/tuszu oraz mniejsze właściwości ściernie, dzięki czemu zużycie drukarek jest mniejsze, a żywotność sprzętu biurowego ulega wydłużeniu.

Skutkuje to mniejszymi kosztami konserwacji (mniej wymian części urządzeń), co w rezultacie obniża koszt wydruku jednej strony.

**NAVIGATOR**<sup>™</sup>  
Office Paper Solutions



Infolinia: 801 555 556  
Kraków tel. 12 413 20 00

Katowice 32 353 40 06  
Kielce tel. 41 346 21 07

Nowy Sącz 18 443 76 34  
Nowy Targ tel. 18 264 00 62

Tarnów 14 627 28 22  
Rzeszów tel. 17 853 99 88





## Papier NAVIGATOR

**IGEPA**

Wyjątkowej jakości papier biurowy klasy Premium. Charakteryzuje się najwyższym poziomem bieli oraz doskonałą strukturą arkusza. Wyprodukowany z włókien eukaliptusa. Posiada udoskonaloną powierzchnię zaprojektowaną z myślą o lepszej ostrości obrazu i jest wysoko nieprzezroczysty, co gwarantuje najwyższą jakość podczas drukowania dwustronnego (duplex). Stworzony do bezproblemowej pracy w nowoczesnych, wysokonakładowych urządzeniach biurowych, w czarno-białych i kolorowych drukarkach laserowych i atramentowych.

Nazwa	Format	Gramatura	Białość	Ilość	Indeks
Navigator Universal	A4	80 g/m <sup>2</sup>	169 CIE	500 ark.	258237
Navigator Universal	A3	80 g/m <sup>2</sup>	169 CIE	500 ark.	271838
<b>NOWOŚĆ</b> Navigator Organizer 2 dziurki	A4	80 g/m <sup>2</sup>	169 CIE	500 ark.	797881
<b>NOWOŚĆ</b> Navigator Organizer 4 dziurki	A4	80 g/m <sup>2</sup>	169 CIE	500 ark.	834654
Navigator Expression	A4	90 g/m <sup>2</sup>	169 CIE	500 ark.	258238
Navigator Expression	A3	90 g/m <sup>2</sup>	169 CIE	500 ark.	271412
Navigator Presentation	A4	100 g/m <sup>2</sup>	169 CIE	500 ark.	278675
Navigator Presentation	A3	100 g/m <sup>2</sup>	169 CIE	500 ark.	268039
Navigator Colour Documents	A4	120 g/m <sup>2</sup>	169 CIE	250 ark.	258239
Navigator Colour Documents	A3	120 g/m <sup>2</sup>	169 CIE	500 ark.	272340
Navigator Office Card	A4	160 g/m <sup>2</sup>	169 CIE	250 ark.	258240
Navigator Office Card	A3	160 g/m <sup>2</sup>	169 CIE	250 ark.	272341
Navigator Bold Design	A4	200 g/m <sup>2</sup>	169 CIE	150 ark.	567762
Navigator Hard Cover	A4	250 g/m <sup>2</sup>	169 CIE	125 ark.	567766



## REY® Superior

# Najwyższa jakość i nieskazitelna wydajność

Papier REY® Superior jest najlepszym wyborem, kiedy chcesz zrobić wrażenie i na długo utrwalić się w pamięci. Dzięki swojej wyjątkowej białości ten papier klasy premium zapewnia efekt wydruku wysokiej jakości, który wyróżni Twoją pracę. Niezależnie od tego, czy wykonujesz profesjonalną prezentację czy kolorowe wydruki, papier REY Superior zapewni nieporównywalną jakość dokumentów.

### Właściwości

- **Efekt premium:** Wyjątkowa biel i grubość papieru REY® Superior zapewniają luksusowy, profesjonalny wygląd, który zwiększa atrakcyjność dokumentów.
- **Znakomite odwzorowanie kolorów:** Osiągaj żywe, realistyczne kolory na każdym wydruku, dzięki czemu Twoje prezentacje i grafiki będą wyjątkowo wyraziste.
- **Druk bez zacięć:** Zaprojektowany z myślą o niezawodności, papier REY® Superior zapewnia płynną pracę bez zacięć, dzięki czemu drukarki i kopiarki działają wydajnie.
- **Zwiększona sztywność:** Zwiększona sztywność tego papieru gwarantuje nieskazitelne wydruki, zachowując jakość dokumentów za każdym razem.
- **Pozyskiwanie z odpowiedzialnych źródeł:** REY Superior posiada certyfikat FSC®, a jego włókna pochodzą wyłącznie z lasów zarządzanych w sposób zrównoważony.

Format	Gramatura	Białość	Ilość	Indeks
A4	80 g/m <sup>2</sup>	169 CIE	500 ark.	886756
A3	80 g/m <sup>2</sup>	169 CIE	500 ark.	886757



### Dlaczego warto wybrać REY® Superior?

W sytuacji, kiedy liczy się tylko najlepszy produkt, papier REY® Superior oferuje najwyższą jakość i wydajność. Jego śnieżnobiały kolor oraz zwarta gramatura sprawiają, że idealnie nadaje się do kluczowych prezentacji, materiałów marketingowych i wszelkich projektów, które mają za zadanie wywrzeć wrażenie. Dzięki doskonałemu odwzorowaniu kolorów oraz gwarantowanej płynności w druku REY® Superior zastępuje na miano produktu najwyższej klasy.



### Papier recyklingowy STEINBEIS

**IGEPA**

Ekologiczne rozwiązanie do szerokich zastosowań w nowoczesnym biurze. Przeznaczony do każdego rodzaju druku (laser, atrament, kolor, czarno-biały), posiada podwyższoną białość. Niezawodny do pracy w kopiarkach i drukarkach wysokonakładowych, o nawet najbardziej wymagających parametrach pracy. Umożliwia pracę bez zacięć i blokowania co przekłada się na wysoką wydajność.

Gramatura	Białość	Ilość	Indeks
80 g/m <sup>2</sup>	110 CIE	500 ark.	258206



**Infolinia:** 801 555 556  
**Kraków** tel. 12 413 20 00

**Katowice** tel. 32 353 40 06  
**Kielce** tel. 41 346 21 07

**Nowy Sącz** tel. 18 443 76 34  
**Nowy Targ** tel. 18 264 00 62

**Tarnów** tel. 14 627 28 22  
**Rzeszów** tel. 17 853 99 88



EUROPAPIER®



### Papier Target Professional

#### NAVIGATOR

Wszechstronny papier, który zapewnia wysoką jakość druku. Dzięki doskonałej sztywności i grubości umożliwia druk dwustronny, bez efektu przebijania. Idealny do wysokonakładowych zadań drukowania i kopiowania.

Format	Gramatura	Białość	Ilość	Indeks
A4	75 g/m <sup>2</sup>	161 CIE	500 ark.	886796
A4	80 g/m <sup>2</sup>	161 CIE	500 ark.	290560

EUROPAPIER®



### Papier Target Executive

#### NAVIGATOR

Jeden z najbielszych papierów, zapewniający wyjątkową intensywność kolorów. Zaspokaja potrzeby w zakresie druku zarówno w biurze, jak i w domu oraz gwarantuje najlepszą wydajność niezależnie od zastosowania. Charakteryzuje się doskonałą nieprzezroczystością, zapobiega powstawaniu efektu przebijania i marszczeniu się arkuszy.

Format	Gramatura	Białość	Ilość	Indeks
A4	80 g/m <sup>2</sup>	169 CIE	500 ark.	774958
A4	90 g/m <sup>2</sup>	169 CIE	500 ark.	886798
A4	100 g/m <sup>2</sup>	169 CIE	500 ark.	886799
A4	120 g/m <sup>2</sup>	169 CIE	250 ark.	886800
A4	160 g/m <sup>2</sup>	169 CIE	250 ark.	886801



Produkowany z włókien eukaliptus globulus

# JESZCZE BARDZIEJ WYDAJNY EKOLOGICZNIE

## Papier DISCOVERY

**IGEPA**

Przeznaczony do każdego rodzaju druku (laser, atrament, kolor, czarno-biały), posiada podwyższoną białość. Niezawodny do pracy w kopiarkach i drukarkach wysokonakładowych, o nawet najbardziej wymagających parametrach pracy. Umożliwia pracę bez zacięć i blokowania co przekłada się na wysoką wydajność.

Gramatura	Białość	Ilość	Indeks
75 g/m <sup>2</sup>	161 CIE	500 ark.	280978





### Papier MAESTRO<sup>®</sup> standard+

**IGEPA**

Uniwersalny papier biurowy przeznaczony do codziennego użytku. Przystosowany do pracy we wszystkich rodzajach urządzeń biurowych (kopiarki, drukarki atramentowe, drukarki laserowe, faksy). Bezpyłowy o podwyższonej sztywności arkusza. Odporny na starzenie.

Format	Gramatura	Białość	Ilość	Indeks
A4	80 g/m <sup>2</sup>	161 CIE	500 ark.	258223
A3	80 g/m <sup>2</sup>	161 CIE	500 ark.	258222



### Papier MAESTRO<sup>®</sup> beat

**IGEPA**

Wielofunkcyjny papier klasy A. Idealny do korespondencji biznesowej. Polecany szczególnie do wysokonakładowych kopiarek oraz wydruków masowych. Zastosowana technologia ColorLok<sup>®</sup> gwarantuje doskonałe rezultaty przy druku atramentowym. Umożliwia również szybkie suszenie stron, żywe kolory i głęboką czerń. Odporny na starzenie.

Format	Gramatura	Białość	Ilość	Indeks
A4	75 g/m <sup>2</sup>	165 CIE	500 ark.	536311
A3	75 g/m <sup>2</sup>	165 CIE	500 ark.	536312



### Papier MAESTRO<sup>®</sup> extra

**IGEPA**

Wyjątkowo sztywny papier biurowy do druku laserowego i atramentowego o wysokim poziomie białości. Wyprodukowany w unikalnej technologii TRIOTEC<sup>®</sup>. Dzięki wysokiej sztywności zapewnia optymalną jakość pracy we wszystkich urządzeniach biurowych. Bezpyłowy, charakteryzuje się doskonałą nieprzezroczystością. Zalecany do pracy we wszystkich systemach kopiujących. Zastosowana technologia ColorLok<sup>®</sup> gwarantuje doskonałe rezultaty przy druku atramentowym. Odporny na starzenie.

Format	Gramatura	Białość	Ilość	Indeks
A4	60 g/m <sup>2</sup>	170 CIE	500 ark.	325171
A4	70 g/m <sup>2</sup>	170 CIE	500 ark.	287444
A4	80 g/m <sup>2</sup>	170 CIE	500 ark.	258227
A3	80 g/m <sup>2</sup>	170 CIE	500 ark.	258226
A4	90 g/m <sup>2</sup>	170 CIE	500 ark.	276325
A4	100 g/m <sup>2</sup>	170 CIE	500 ark.	276326
A4	120 g/m <sup>2</sup>	170 CIE	250 ark.	276327
A4	160 g/m <sup>2</sup>	170 CIE	250 ark.	276328
A4	200 g/m <sup>2</sup>	170 CIE	250 ark.	276330
A4	250 g/m <sup>2</sup>	170 CIE	150 ark.	276331



**Papier IQ ECONOMY+****MONDI**

Uniwersalny papier biurowy o wysokim stopniu białości. Zapewnia wyjątkową przejrzystość i znajduje zastosowanie niemalże we wszystkich pracach biurowych.

Format	Gramatura	Białość	Ilość	Indeks
A4	80 g/m <sup>2</sup>	161 CIE	500 ark.	258216
A3	80 g/m <sup>2</sup>	161 CIE	500 ark.	258213

**Papier IQ PREMIUM****MONDI**

Jakość premium o podwyższonym stopniu bieli oraz wyjątkowej gładkości. Zapewnia przyjemne wrażenia wzrokowe i dotykowe. Idealny do tworzenia eleganckiej korespondencji firmowej, zaproszeń, pism przewodnich. Gwarantuje bezproblemowy wydruk bez zacięć w różnego typu drukarkach. Zastosowanie technologii ColorLok®, wysokiej absorpcji, zapewnia szybkie schnięcie wydruków atramentowych, co gwarantuje wydruk o jaskrawych kolorach i głębokiej czerni.

Format	Gramatura	Białość	Ilość	Indeks
A4	80 g/m <sup>2</sup>	170 CIE	500 ark.	258214
A3	80 g/m <sup>2</sup>	170 CIE	500 ark.	258212

**NOWOŚĆ****Papier kolorowy IQ Color mix****EUROPAPIER**

Nowoczesny papier konfekcjonowany w ryzi i miniryzy składające się z 4 lub 5 kolorów. Doskonała jednolitość barw, papier gwarantujący bezawaryjne drukowanie. Polecany do druku atramentowego, laserowego i kopiowania. IQ color mix to wyjątkowe zestawienie kolorów w opakowaniach po 100 ark. (4 kolory po 25 ark.), w opak. po 200 ark. (4 kolory po 50 ark. - dot. kolorów neonowych) lub w opak. po 250 ark. (5 kolorów po 50 ark.)



Format		Kolor				Ilość arkuszy	Indeks
<b>Kolor „pastelowe” MIX</b>							
A4	Jasnożółty	Różowy	Jasnozielony	Niebieski	4 x 25 ark.	886790	
A4	Kremowy	Jasnożółty	Różowy	Jasnozielony	Niebieski	5 x 50 ark.	886791
<b>Kolor „intensywne” MIX</b>							
A4	Słoneczny	Czerwony	Ciemnozielony	Morski	4 x 25 ark.	886793	
A4	Kanarkowy	Słoneczny	Czerwony	Ciemnozielony	Morski	5 x 50 ark.	886792
<b>Kolor „neonowe” MIX</b>							
A4	Pomarańczowy	Zielony	Żółty	Różowy	4 x 25 ark.	886789	
A4	Pomarańczowy	Zielony	Żółty	Różowy	4 x 50 ark.	880251	



# NAJLEPSZE ODWZOROWANIE W DRUKU CYFROWYM



01



PAPIER, GALANTERIA PAPIERNICZA



## Papier satynowany Color Copy Original

MONDI

Przeznaczony do każdego rodzaju druku wysokiej jakości, w tym do kolorowego druku cyfrowego wysokiej rozdzielczości. Gładka powierzchnia pozwala na uzyskanie wydruków o najwyższej jakości, miętych w dotyku i przyjemnych w odbiorze. Wyróżnia się precyzyjnie dobraną gładkością i jednorodną powierzchnią, jest bardzo stabilny i sztywny, posiada wysoką nieprzezroczystość i wyjątkową biel. Zapewnia doskonałe odwzorowanie kolorów. Białość: CIE 161. Pakowany w ekologiczne, papierowe opakowania. Ten produkt jest kompensowany pod względem emisji CO<sub>2</sub>. Do zastosowania wszędzie tam, gdzie zależy nam na najlepszej klasie wydruku.

Format	Gramatura	Ilość	Indeks
A4	90 g/m <sup>2</sup>	500 ark.	258385
A3	90 g/m <sup>2</sup>	500 ark.	258382
A4	100 g/m <sup>2</sup>	500 ark.	258296
A3	100 g/m <sup>2</sup>	500 ark.	258290
A4	120 g/m <sup>2</sup>	250 ark.	282031
A3	120 g/m <sup>2</sup>	250 ark.	282967
A4	160 g/m <sup>2</sup>	250 ark.	258362
A3	160 g/m <sup>2</sup>	250 ark.	258357
A4	200 g/m <sup>2</sup>	250 ark.	258304

Format	Gramatura	Ilość	Indeks
A3	200 g/m <sup>2</sup>	250 ark.	258301
A4	220 g/m <sup>2</sup>	250 ark.	258335
A3	220 g/m <sup>2</sup>	250 ark.	258332
A4	250 g/m <sup>2</sup>	125 ark.	282632
A3	250 g/m <sup>2</sup>	125 ark.	282412
A4	280 g/m <sup>2</sup>	150 ark.	258379
A3	280 g/m <sup>2</sup>	150 ark.	258376
A4	300 g/m <sup>2</sup>	125 ark.	258322
A3	300 g/m <sup>2</sup>	125 ark.	258319



NOWOŚĆ



## Papier powlekany Color Laser Coated

EUROPAPIER

Color Laser Coated - idealny do drukowania materiałów takich jak książki fotograficzne, broszury, raporty i inne, które wymagają żywych kolorów.

**Color Laser Coated Silk** przekonuje jedwabistą powierzchnią i zapewnia najwyższą intensywność w odwzorowaniu obrazów i kolorów, przeznaczony do druku laserowego. Powierzchnia: jedwabście gładka, matowa po obu stronach. Białość 127 CIE.

**Color Laser Coated Gloss** zachwyci równomiernie błyszczącą powierzchnią i zapewnia najwyższą intensywność w odwzorowaniu obrazów i kolorów. Powierzchnia: gładka po obu stronach. Białość 126 CIE.

Papier	Format	Gramatura	Ilość	Indeks
Silk	A4	135 g/m <sup>2</sup>	250 ark.	886766
		170 g/m <sup>2</sup>	250 ark.	886769
		200 g/m <sup>2</sup>	250 ark.	886771
		250 g/m <sup>2</sup>	125 ark.	886773
A3	A3	135 g/m <sup>2</sup>	250 ark.	886767
		170 g/m <sup>2</sup>	250 ark.	886770
		200 g/m <sup>2</sup>	250 ark.	886772
		250 g/m <sup>2</sup>	125 ark.	886774

Papier	Format	Gramatura	Ilość	Indeks
Gloss	A4	135 g/m <sup>2</sup>	250 ark.	886775
		170 g/m <sup>2</sup>	250 ark.	886778
		200 g/m <sup>2</sup>	250 ark.	886782
		250 g/m <sup>2</sup>	125 ark.	886784
A3	A3	135 g/m <sup>2</sup>	250 ark.	886776
		170 g/m <sup>2</sup>	250 ark.	886780
		200 g/m <sup>2</sup>	250 ark.	886783
		250 g/m <sup>2</sup>	125 ark.	886785



IGEPA

MAESTRO<sup>®</sup> color

Papier 80 g/m<sup>2</sup>, - op. 500 ark.  
Papier 160 g/m<sup>2</sup> - op. 250 ark

**Papier kolorowy****IGEPA**

Przeznaczony do wszystkich rodzajów wydruków, barwiony w masie. Dostępny w kolorach pastelowych, intensywnych, trendy, neonowych. Zastosowanie: plakaty, wycinanki, menu, przekładki do dokumentów i kartotek, zakładki do książki, kolorowe notesy, bloki techniczne, passe-partout, materiały szkoleniowe, cenniki, zaproszenia, direct mailingi, okładki. Dostępny w jednolitych kolorach lub jako „mix”.





## Kolory „pastelowe”

Kolory „pastelowe”						
Gramatura 80 g/m <sup>2</sup>				Gramatura 160 g/m <sup>2</sup>		
Format A4			Format A3		Format A4	
Op. 500 arkuszy			Op. 500 arkuszy		Op. 250 arkuszy	
Nazwa koloru	Kolor	Indeks	Kolor	Indeks	Kolor	Indeks
Waniliowy		282393		282356		282295
Kremowy		282364		282300		282266
Żółty		282368		282301		282276
Łososiowy		282369		282302		282277
Flamingo		282396		290610		282297
Różowy		282370		282303		282278
Zielony groszkowy		282375		290605		282279
Jasnozielony		282376		282304		282281
Niebieski zimny		282395		282357		282296
Błękitny		282377		290606		282282
Jasnoniebieski		282378		282305		282284
Ircha <b>NOWOŚĆ</b>		886802				

## Kolory „intensywne”

Kolory „intensywne”						
Gramatura 80 g/m <sup>2</sup>				Gramatura 160 g/m <sup>2</sup>		
Format A4			Format A3		Format A4	
Op. 500 arkuszy			Op. 500 arkuszy		Op. 250 arkuszy	
Nazwa Koloru	Kolor	Indeks	Kolor	Indeks	Kolor	Indeks
Kanarkowy		282381		282306		282286
Żółty musztardowy		282392		282311		282294
Słoneczny		282382		282307		282287
Pomarańczowy		282385		282308		282290
Koralowy		282387		290609		282291
Ceglany		282359		290603		
Limonkowy		282388		282309		282292
Wiosenny		282384		290608		282289
Ciemny zielony		652552				
Morski		282390		282310		282293
Ciemny niebieski		652550				
Mandarynkowy <b>NOWOŚĆ</b>		886803				

## Kolory „trendy”

Kolory „trendy”						
Gramatura 80 g/m <sup>2</sup>				Gramatura 160 g/m <sup>2</sup>		
Format A4			Format A3		Format A4	
Op. 500 arkuszy			Op. 500 arkuszy		Op. 250 arkuszy	
Nazwa koloru	Kolor	Indeks	Kolor	Indeks	Kolor	Indeks
Stare złoto		282361		282298		
Cytrynowy		282379		290607		282285
Złoty		282367		290604		282270
Lawendowy		282363		282299		
Szary		282366		283099		282268

## Kolory „neonowe”

Kolory „neonowe”		
Gramatura 80 g/m <sup>2</sup>		
Format A4		
Op. 500 arkuszy		
Nazwa koloru	Kolor	Indeks
Neonowy pomarańczowy		282399
Neonowy zielony		282398
Neonowy żółty		282397
Neonowy różowy		282400



Prezentowana w katalogu oferta jest **tylko fragmentem dostępnego asortymentu**.  
Odwiedź nasz sklep internetowy, by zobaczyć więcej. **Zapraszamy na [www.sklep.lobos.pl](http://www.sklep.lobos.pl)**.

# Drescher Polska Sp. z o.o.



## Papier komputerowy

### DRESCHER POLSKA SP. Z O.O.

**Składanka komputerowa pojedyncza** - produkowana jest z bezpyłowego i bezdrzewnego białego papieru (60 g/m<sup>2</sup>) wysokiej jakości.

**Składanka wielowarstwowa** - produkowana jest z wysokiej jakości papieru samokopiującego, 5 lat gwarancji na zdolność kopiowania oraz 25 lat gwarancji na trwałość kopii, gramatura papieru samokopiującego: pierwsza warstwa: CB 56 g/m<sup>2</sup>, pośrednie warstwy: CFB 53 g/m<sup>2</sup>, ostatnia warstwa: CF 57 g/m<sup>2</sup>.

Na papierze wykonujemy również nadruki indywidualne.

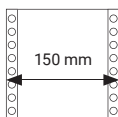

Format	Warstwy	Opis	Ilość składek w kartonie	Indeks
150 x 12"	1+0	Biały	2000	341822
	1+1	Kolor, kopia	900	341823
	1+1	Kolor N	900	341824

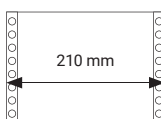

Format	Warstwy	Opis	Ilość składek w kartonie	Indeks
210 x 12"	1+0	Biały	2000	376994
	1+1	Kolor, kopia	900	341825
	1+1	Kolor, kopia N	900	341826
	1+2	Kolor, kopia	600	376993
	1+2	Kolor, kopia N	600	341827



Format	Warstwy	Opis	Ilość składek w kartonie	Indeks
240 x 12"	1+0	Biały	2000	268754
	1+1	Kolor, kopia	900	268755
	1+1	Kolor, kopia N	900	268692
	1+2	Kolor, kopia	600	268756
	1+2	Kolor, kopia N	600	268696
	1+3	Kolor, kopia	400	269138
	1+3	Kolor, kopia N	400	269132
	1+4	Kolor, kopia	350	269137
	1+4	Kolor, kopia N	350	269131



Format	Warstwy	Opis	Ilość składek w kartonie	Indeks
250 x 12"	1+0	Biały	2000	300853
	1+1	Kolor, kopia	900	341818
	1+1	Kolor, kopia N	900	341819
	1+2	Kolor, kopia	600	341830
	1+2	Kolor, kopia N	600	341831



Format	Warstwy	Opis	Ilość składek w kartonie	Indeks
360 x 12"	1+0	Biały	2000	270913
	1+1	Kolor, kopia	900	290585
	1+2	Kolor, kopia	600	275312



Format	Warstwy	Opis	Ilość składek w kartonie	Indeks
375 x 12"	1+0	Biały	2000	271502
	1+1	Kolor, kopia	900	341820
	1+2	Kolor, kopia	600	341834



Format	Warstwy	Opis	Ilość składek w kartonie	Indeks
390 x 12"	1+0	Biały	2000	270912
	1+1	Kolor, kopia	900	285588



Format	Warstwy	Opis	Ilość składek w kartonie	Indeks
240 x 6"	1+0	Biały	4000	341828
	1+1	Kolor, kopia	1800	277896
	1+1	Kolor, kopia N	1800	271959
	1+2	Kolor, kopia	1200	341829
	1+2	Kolor, kopia N	1200	268959
	1+3	Kolor, kopia	800	564703



## Drescher Polska Sp. z o.o.



### Rolki

#### DRESCHER POLSKA SP. Z O.O.

**Rolki faksowe** - rolki termiczne i do telefaksów z papieru termicznego o gramaturze 48 g/m<sup>2</sup>

**Rolki samokopiujące** - rolki wyprodukowane z papieru samokopiującego, pierwsza warstwa CB biała, gramatura 54 g/m<sup>2</sup>, 25-letnia gwarancja zapisu, 5-letnia gwarancja zdolności kopiowania, dostępne w ofercie rolki posiadają szerokość 76 mm

**Rolki offsetowe** - rolki wykonane z białego, bezpytowego papieru offsetowego o gramaturze 60 g/m<sup>2</sup>, dostępne o szerokości od 57 do 76 mm

**Rolki termiczne** - rolki wykonane z białego papieru termicznego o gramaturze 55 g/m<sup>2</sup>, 5-letnia gwarancja na trwałość, dostępne w ofercie rolki posiadają szerokość od 28 do 110 mm.

Rodzaj rolki (przeznaczenie)	Nazwa produktu	Format	Jedn. sprzedaży	Indeks
Rolka faksowa, termiczna (do faksów)	RF 210/30	210 mm x 30 mb	1 rolka	271468
	RF 216/30	216 mm x 30 mb	1 rolka	271470

Rodzaj rolki (przeznaczenie)	Nazwa produktu	Format	Jedn. sprzedaży	Indeks
Rolka offset (do kas i wag)	RO 57/30	57 mm x 30 mb	10 rolek	258659
	RO 69/30	69 mm x 30 mb	10 rolek	258677
	RO 76/30	76 mm x 30 mb	10 rolek	258653
Rolka samokopiująca (do kas i wag)	RS 76/20	76 mm x 20 mb	10 rolek	258649

Rodzaj rolki (przeznaczenie)	Nazwa produktu	Format	Jedn. sprzedaży	Indeks
Rolka termiczna (do kas i wag)	RT 110/20	110 mm x 20 mb	5 rolek	284064
	RT 28/20	28 mm x 20 mb	10 rolek	258664
	RT 28/25	28 mm x 25 mb	10 rolek	258667
	RT 28/30	28 mm x 30 mb	10 rolek	258666
	RT 32/30	32 mm x 30 mb	10 rolek	258644
	RT 38/25	38 mm x 25 mb	10 rolek	258672
	RT 38/30	38 mm x 30 mb	10 rolek	258670
	RT 44/25	44 mm x 25 mb	10 rolek	258648
	RT 44/30	44 mm x 30 mb	10 rolek	258647
	RT 49/25	49 mm x 25 mb	10 rolek	258676
	RT 49/30	49 mm x 30 mb	10 rolek	258674
	RT 56/30	56 mm x 30 mb	10 rolek	268307
	RT 57/15	57 mm x 15 mb	10 rolek	427565
	RT 57/20	57 mm x 20 mb	10 rolek	258661
	RT 57/25	57 mm x 25 mb	10 rolek	258690
	RT 57/30	57 mm x 30 mb	10 rolek	258686
	RT 57/6	57 mm x 6 mb	1 rolka	269905
	RT 60/30	60 mm x 30 mb	10 rolek	258680
	RT 80/30	80 mm x 30 mb	10 rolek	258682
	RT 80/71	80 mm x 71 mb	6 rolek	288521
RT 57/100	57 mm x 100 mb	1 rolka	277139	



### Papier w roli

#### IGEPA

Produkt wysokiej jakości przeznaczony do kopiarek wielkoformatowych lub ploterów atramentowych.

#### Papier do ploterów atramentowych

Gramatura	Szerokość	Długość roli	Indeks
80 g/m <sup>2</sup>	297 mm	50 m	258516
80 g/m <sup>2</sup>	330 mm	50 m	258512
80 g/m <sup>2</sup>	420 mm	50 m	258511
80 g/m <sup>2</sup>	594 mm	50 m	258518
80 g/m <sup>2</sup>	610 mm	50 m	258509
80 g/m <sup>2</sup>	841 mm	50 m	258513
80 g/m <sup>2</sup>	914 mm	50 m	258510
80 g/m <sup>2</sup>	1067 mm	50 m	270672
90 g/m <sup>2</sup>	297 mm	50 m	258526
90 g/m <sup>2</sup>	330 mm	50 m	273518
90 g/m <sup>2</sup>	420 mm	50 m	258525
90 g/m <sup>2</sup>	610 mm	50 m	258523
90 g/m <sup>2</sup>	841 mm	50 m	273519
90 g/m <sup>2</sup>	914 mm	50 m	258524
90 g/m <sup>2</sup>	1067 mm	50 m	271294



#### Papier do kopiarek wielkoformatowych

Gramatura	Szerokość	Długość roli	Indeks
75 g/m <sup>2</sup>	297 mm	175 m	258545
75 g/m <sup>2</sup>	420 mm	175 m	258537
75 g/m <sup>2</sup>	594 mm	175 m	258547
75 g/m <sup>2</sup>	620 mm	175 m	258540
75 g/m <sup>2</sup>	841 mm	175 m	258542
75 g/m <sup>2</sup>	914 mm	175 m	258534

## Papiery prezentacyjne do druku wielkoformatowego



## Papiery powlekane do ploterów atramentowych MasterJet Mat

IGEPA

Wysokiej jakości papier do druku wielkoformatowego. Bezdrzewny, biały, obustronnie powleczony, matowy. Przeznaczony do druku profesjonalnego.

Gramatura	Szerokość	Długość roli	Indeks
120 g/m <sup>2</sup>	610 mm	30 m	447083
120 g/m <sup>2</sup>	914 mm	30 m	570396
120 g/m <sup>2</sup>	1067 mm	30 m	570397
120 g/m <sup>2</sup>	1524 mm	30 m	570393

Gramatura	Szerokość	Długość roli	Indeks
140 g/m <sup>2</sup>	610 mm	30 m	283588
140 g/m <sup>2</sup>	914 mm	30 m	570399
140 g/m <sup>2</sup>	1067 mm	30 m	570401

Gramatura	Szerokość	Długość roli	Indeks
180 g/m <sup>2</sup>	610 mm	30 m	272212
180 g/m <sup>2</sup>	914 mm	30 m	273319
180 g/m <sup>2</sup>	1067 mm	30 m	570409



**AVERY**  
Zweckform



1 3



2 4



5



## Folie

## AVERY ZWECKFORM

Powlezione folie samoprzylepne A4 (210 x 297 mm) o fotograficznej jakości druku. Nadają się na różne powierzchnie: szkło, tworzywa sztuczne, metale. Po naklejeniu folia „znika”, widoczny jest tylko nadruk. Technologia QCT zapobiega wydostawaniu się kleju podczas drukowania i chroni drukarkę przed uszkodzeniem. Wyposażone w specjalną powłokę dostosowaną do wymagań drukarek atramentowych lub laserowych. Folia w kolorze białym występuje jedynie w wersji bez kleju.

Lp.	Symbol	Folia	Zastosowanie	Ilość w op.	Indeks
1	2500	Przezroczysta - samoprzylepna	Druk atramentowy	10 arkuszy	529722
2	3482	Przezroczysta - samoprzylepna	Druk laserowy	25 arkuszy	462116
3	2501	Przezroczysta - samoprzylepna	Druk atramentowy	50 arkuszy	529723
4	3480	Przezroczysta - samoprzylepna	Druk laserowy	100 arkuszy	529724
5	3487	Biała - bez kleju	Druk laserowy	100 arkuszy	462117



Infolinia: 801 555 556  
Kraków tel. 12 413 20 00

Katowice tel. 32 353 40 06  
Kielce tel. 41 346 21 07

Nowy Sącz tel. 18 443 76 34  
Nowy Targ tel. 18 264 00 62

Tarnów tel. 14 627 28 22  
Rzeszów tel. 17 853 99 88





**Moleskine** używany jest przez wielu artystów, pisarzy, aktorów oraz społeczność biznesową. Oferuje produkty, które pobudzają wyobraźnię, napędzają twórczą pracę a co za tym idzie celebrytą talent, oryginalność i propagują myślenie długoterminowe.

Wielkość oferty pozwala znaleźć produkt idealnie dopasowany do potrzeb, by sprostać oczekiwaniom klientów na całym świecie. Bogata kolorystyka okładek oraz notesy z kolekcji limitowanych wprowadzają urozmaicenie w codziennym życiu.





### Kartony i papier ozdobny A4

#### GALERIA PAPIERU

Kolekcja tłoczonych oraz metalizowanych kartonów i papieru do przygotowywania zaproszeń, dyplomów, menu, wizytówek, kart okolicznościowych. Dostępne w unikalnych fakturach oraz kolorach. Gramatury: papier 100-120 g/m<sup>2</sup>, karton 180-250 g/m<sup>2</sup>. Format A4.

Nazwa	Faktura	Kolor	Gramatura	Opakowanie	Indeks
<b>Zadruk atramentowy</b>					
Linie	Linie	Biały	230 g/m <sup>2</sup>	20 arkuszy	258442
		Kremowy	230 g/m <sup>2</sup>	20 arkuszy	258444
Kryształ	Kryształ	Biały	230 g/m <sup>2</sup>	20 arkuszy	258449
		Kremowy	230 g/m <sup>2</sup>	20 arkuszy	258450
Sukno	Sukno	Biały	180 g/m <sup>2</sup>	20 arkuszy	482603
		Kremowy	180 g/m <sup>2</sup>	20 arkuszy	482604
Kora	Kora	Biały	230 g/m <sup>2</sup>	20 arkuszy	258443
		Kremowy	230 g/m <sup>2</sup>	20 arkuszy	258445
Kraft	Gładki	Ciemnobezowy	230 g/m <sup>2</sup>	20 arkuszy	557517
Płótno	Płótno	Biały	240 g/m <sup>2</sup>	20 arkuszy	874757
		Kremowy	240 g/m <sup>2</sup>	20 arkuszy	258452
Kratka	Kratka	Biały	240 g/m <sup>2</sup>	20 arkuszy	874752
		Kremowy	240 g/m <sup>2</sup>	20 arkuszy	869753
Sawanna	Drobne tłoczenie	Biały	200 g/m <sup>2</sup>	20 arkuszy	564461
		Kremowy	200 g/m <sup>2</sup>	20 arkuszy	564462
<b>Zadruk laserowy</b>					
Iceland	Drobne tłoczenie	Diamentowa biel	220 g/m <sup>2</sup>	20 arkuszy	275594
		Kremowy	220 g/m <sup>2</sup>	20 arkuszy	275595
		Złoty	220 g/m <sup>2</sup>	20 arkuszy	282219
Holland	Kratka	Diamentowa biel	230 g/m <sup>2</sup>	20 arkuszy	774962
		Kremowy	230 g/m <sup>2</sup>	20 arkuszy	774963
Marmur	Gładki	Srebrny	220 g/m <sup>2</sup>	20 arkuszy	774965
		Złoty	220 g/m <sup>2</sup>	20 arkuszy	774966







Millenium - srebrny



Millenium - biały



Millenium - błękitny



Millenium - diamentowa biel

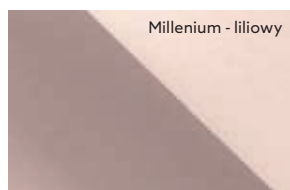

Millenium - liliowy



Millenium - kremowy



Holland - biały

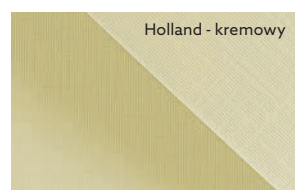

Holland - kremowy

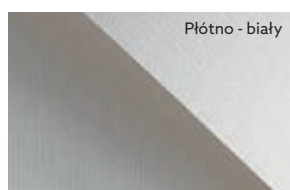

Płótno - biały

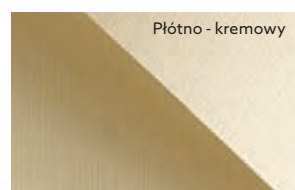

Płótno - kremowy

Nazwa	Faktura	Kolor	Gramatura	Opakowanie	Indeks
<b>Zadruk laserowy</b>					
Millenium	Metalizowany	Srebrny	180 g/m <sup>2</sup>	20 arkuszy	774970
<b>Zadruk atramentowy lub laserowy</b>					
		Biały	220 g/m <sup>2</sup>	20 arkuszy	275584
		Błękitny	220 g/m <sup>2</sup>	20 arkuszy	275585
Millenium	Metalizowany	Diamentowa biel	250 g/m <sup>2</sup>	20 arkuszy	774969
		Liliowy	220 g/m <sup>2</sup>	20 arkuszy	275586
		Kremowy	220 g/m <sup>2</sup>	20 arkuszy	200702
	Gładki	Biały	250 g/m <sup>2</sup>	20 arkuszy	258286
	Gładki	Kremowy	250 g/m <sup>2</sup>	20 arkuszy	283376
Holland	Grubo tkane płótno	Biały	100 g/m <sup>2</sup>	50 arkuszy	564453
		Kremowy	100 g/m <sup>2</sup>	50 arkuszy	541781
Płótno	Płótno	Biały	120 g/m <sup>2</sup>	50 arkuszy	280971
		Kremowy	120 g/m <sup>2</sup>	50 arkuszy	280972
Millenium	Metalizowany	Biały	100 g/m <sup>2</sup>	50 arkuszy	318716
		Kremowy	100 g/m <sup>2</sup>	50 arkuszy	318717

Jeśli potrzebujesz pomocy w doborze odpowiedniego papieru ozdobnego lub kartonu wizytówkowego - **skontaktuj się z handlowcem.**



Wzajemne proporcje kopert (mm):

C6  
(114 x 162)

C5  
(162 x 229)

KW  
(158)  
KW  
(160)

DL  
(110 x 220)

Holland - kremowy

Millenium metalizowany - kremowy

Nature - ciemnożełty

Millenium metalizowany - biały

Pearl metalizowany - granatowy

## Koperty ozdobne

### GALERIA PAPIERU

Koperty ozdobne 120 g/m<sup>2</sup> i 150 g/m<sup>2</sup> do korespondencji i kartek okolicznościowych. Klejone na mokro (Pearl granatowy i Nature ciemnożełty) lub z paskiem samoprzylepnym (Millenium i Holland). Opakowanie 10 szt.

Nazwa	Faktura	Kolor	Wymiary koperty	Gramatura	Indeks
		Biały	KW 158 x 158 mm	120 g/m <sup>2</sup>	303066
			C6 114 x 162 mm	120 g/m <sup>2</sup>	303061
			DL 110 x 220 mm	120 g/m <sup>2</sup>	303065
Millenium	Metalizowany		KW 158 x 158 mm	120 g/m <sup>2</sup>	303067
		Kremowy	C6 114 x 162 mm	120 g/m <sup>2</sup>	303062
			DL 110 x 220 mm	120 g/m <sup>2</sup>	303068
			KW 160 x 160 mm	120 g/m <sup>2</sup>	527728
Nature	Gładki	Ciemnożełty	DL 110 x 220 mm	120 g/m <sup>2</sup>	527740
			C6 114 x 162 mm	120 g/m <sup>2</sup>	527745
			C6 114 x 162 mm	150 g/m <sup>2</sup>	774971
Pearl	Metalizowany	Granatowy	DL 110 x 220 mm	150 g/m <sup>2</sup>	774972
			C5 162 x 229 mm	150 g/m <sup>2</sup>	774973
Holland	Grubo tkane płótno	Kremowy	C6 114 x 162 mm	120 g/m <sup>2</sup>	564466
			DL 110 x 220 mm	120 g/m <sup>2</sup>	564467

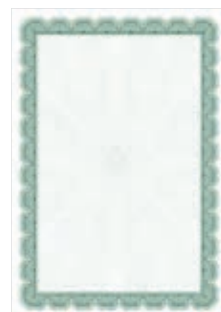

Arnika 170 g/m<sup>2</sup>  
indeks: 258410

**Dyplomy**

**GALERIA PAPIERU**

Najwyższej jakości papier przeznaczony do wykonywania efektownych podziękowań, świadectw, gratulacji, dyplomów oraz menu. Dyplomy 170 g/m<sup>2</sup> do zadruku w drukarkach laserowych, atramentowych i kserokopiarkach, dyplomy 190 g/m<sup>2</sup> polecane do drukarek atramentowych.

Gramatura	Ilość w op.
170 g/m <sup>2</sup>	25 ark.
190 g/m <sup>2</sup>	20 ark.



Arkady Złote 170 g/m<sup>2</sup>  
indeks: 276632



Srebro 170 g/m<sup>2</sup>  
indeks: 258414



Chaber 170 g/m<sup>2</sup>  
indeks: 258412



Arkady Niebieskie 170 g/m<sup>2</sup>  
indeks: 276633



Maori 190 g/m<sup>2</sup>  
indeks: 564439



Arabeska 190 g/m<sup>2</sup>  
indeks: 545886

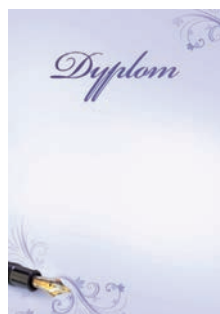

Classic 170 g/m<sup>2</sup>  
indeks: 281275



Falbala niebieska 170 g/m<sup>2</sup>  
indeks: 651189



Soplica 170 g/m<sup>2</sup>  
indeks: 269546



Papirus 170 g/m<sup>2</sup>  
indeks: 258408



Gold 190 g/m<sup>2</sup>  
indeks: 774977



Silver 190 g/m<sup>2</sup>  
indeks: 774979



Prezentowana w katalogu oferta jest **tylko fragmentem dostępnego asortymentu**.  
Odwiedź nasz sklep internetowy, by zobaczyć więcej. **Zapraszamy na [www.sklep.lobos.pl](http://www.sklep.lobos.pl)**.





**Płynny druk**  
Gwarancja braku zacięć z certyfikatem TÜV



**Mocny klej**  
Pewne przyklepanie



**Wyraźny wydruk**  
Doskonała jakość wydruku

**Etykiety uniwersalne**

**AVERY ZWECKFORM**

Etykiety samoprzylepne do wszechstronnych zastosowań. Idealne do adresowania kopert i paczek lub oznaczania dokumentów i produktów. UltraGrip: trójwymiarowa powierzchnia z tyłu arkusza gwarantuje równomierne pobieranie i prowadzenie arkusza w drukarce. Najwyższa jakość: jeszcze lepsze przyklepanie na wszystkich standardowych powierzchniach, nawet na kartonach. Przeznaczone do wszystkich typów drukarek A4. Bezpieczeństwo zadruku przetestowane i zatwierdzone przez TÜV. Wybrane rozmiary posiadają unikalny system QuickPEEL™ ułatwiający odrywanie i szybsze przyklejanie etykiet. Ekologiczne etykiety z certyfikatem FSC podlegające pełnej utylizacji. Darmowe i łatwe w użyciu szablony oraz oprogramowanie dostępne na stronie [www.avery-zweckform.pl](http://www.avery-zweckform.pl).

Kreator etykiet **gratis!**  
[www.avery-zweckform.pl/oprogramowanie](http://www.avery-zweckform.pl/oprogramowanie)

Lp.	Symbol	Rozmiar (mm)	Kolor	Indeks
<b>Białe etykiety uniwersalne</b>				
1	3666 ug	38 x 21,2	Biały	324402
2	3667 ug	48,5 x 16,9	Biały	324405
3	3657 ug	48,5 x 25,4	Biały	324406
4	3651 ug	52,5 x 29,7	Biały	324409
5	3658 ug	64,6 x 33,8	Biały	324420
6	3420 ug	70 x 16,9	Biały	324421
7	3421 ug	70 x 25,4	Biały	324422
8	3475 ug	70 x 36	Biały	324427
9	3474 ug	70,0 x 37	Biały	280852
10	3481 ug	70 x 41	Biały	324430
11	3652 ug	70 x 42,3	Biały	324431
12	3661 ug	70 x 67,7	Biały	324433
13	3659 ug	97 x 42,3	Biały	324435
14	3660 ug	97 x 67,7	Biały	324438
15	3665 ug	105 x 33,8	Biały	324440
16	3423 ug	105 x 35	Biały	324441
17	3477 ug	105 x 41	Biały	324443
18	3653 ug	105 x 42,3	Biały	324444
19	3424 ug	105 x 48	Biały	324445
20	3426 ug	105 x 70	Biały	324447
21	3483 ug	105 x 148	Biały	324449
22	3655 ug	210 x 148	Biały	280847
23	3478 ug	210 x 297	Biały	324453
<b>Trwałe etykiety kolorowe</b>				
24	3448	70 x 37	Czerwony	480384
25	3450	70 x 37	Zielony	280739
26	3451	70 x 37	Żółty	324691
27	3470	210 x 297	Czerwony	529744
28	3472	210 x 297	Zielony	324699
29	3473	210 x 297	Żółty	324700

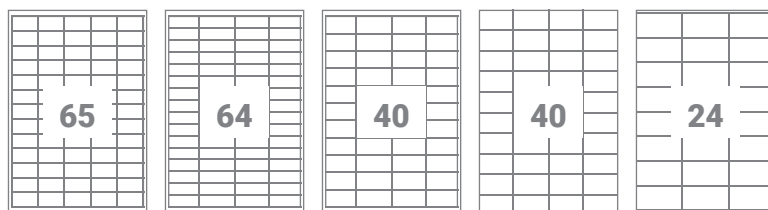

1

2

3

4

5

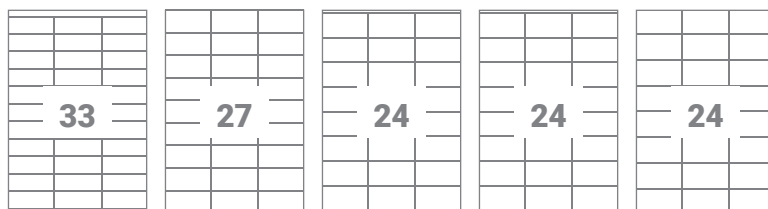

6

7

8

9

10

**Etykiety samoprzylepne uniwersalne****IGEPA**

Produkt z klejem permanentnym do użycia we wszystkich typach urządzeń drukujących: kopiarkach, drukarkach laserowych i atramentowych. Papier jakości premium o wysokim poziomie bielei. Klej permanentny zapewniający trwałe przyleganie do powierzchni. Format A4. Pakowane po 100 ark (z wyjątkiem etykiet na płyty CD, pakowanych po 80 ark.). Opakowania wielokrotnego zamykania.

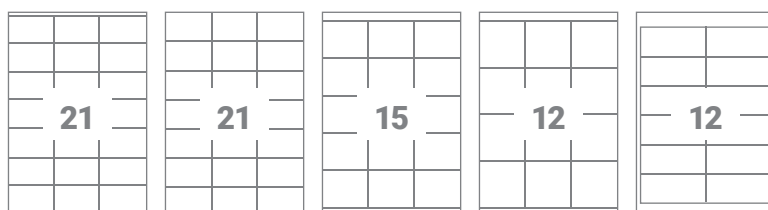

11

12

13

14

15

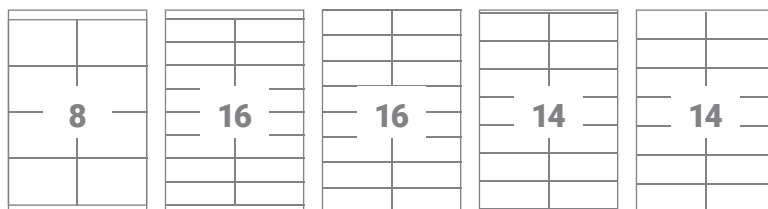

16

17

18

19

20

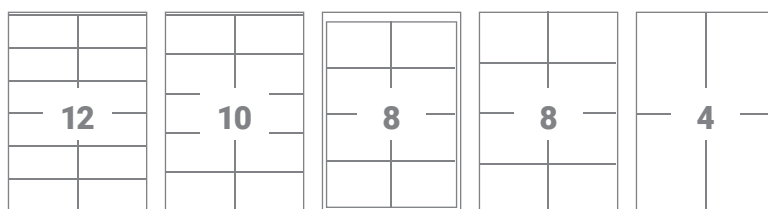

21

22

23

24

25

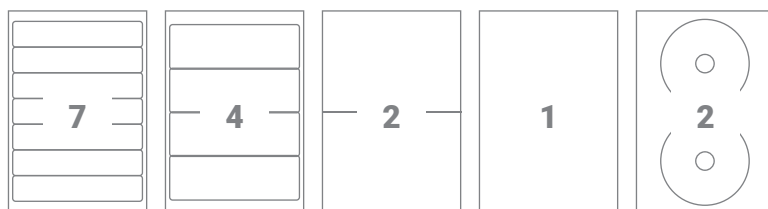

26

27

28

29

30

Lp.	Rozmiar etykiety (mm)	Ilość etykiet w 1 op.	Indeks
1	38,1 x 21,2	6500	258705
2	48,3 x 16,9	6400	271914
3	48,5 x 25,4	4000	258707
4	52,5 x 29,7	4000	258709
5	64,6 x 33,8	2400	258711
6	70,0 x 25,4	3300	258712
7	70,0 x 32,0	2700	258714
8	70,0 x 35,0	2400	258715
9	70,0 x 36,0	2400	258716
10	70,0 x 37,0	2400	258718
11	70,0 x 41,0	2100	258719
12	70,0 x 42,3	2100	258720
13	70,0 x 50,8	1500	258721
14	70,0 x 67,7	1200	258722
15	96,5 x 42,3	1200	271698
16	96,5 x 67,7	800	271528
17	105,0 x 35,0	1600	258725
18	105,0 x 37,0	1600	258727
19	105,0 x 41,0	1400	258728
20	105,0 x 42,3	1400	258731
21	105,0 x 48,0	1200	258730
22	105,0 x 57,0	1000	258732
23	105,0 x 70,0	800	258733
24	105,0 x 74,0	800	258734
25	105,0 x 148,0	400	258724
26	192,0 x 38,0	100	271901
27	192,0 x 61,0	100	271076
28	210,0 x 148,0	200	258738
29	210,0 x 297,0	100	258735
30	∅ 117,0	160	272178





## Etykiety samoprzylepne uniwersalne, usuwalne

**AVERY ZWECFORM**

Usuwalne etykiety samoprzylepne do wszechstronnych zastosowań. Idealne przy zmianach treści dokumentów, segregatorów i innych. Pewnie przylegają do różnorodnych powierzchni i są łatwe do usunięcia bez pozostawienia śladów kleju. Przeznaczone do wszystkich typów drukarek A4. Ekologiczne etykiety z certyfikatem FSC podlegające pełnej utylizacji. Dajemy Ci więcej! Aż 5 dodatkowych arkuszy w opakowaniu.

Lp.	Symbol	Rozmiar (mm)	Indeks
1	L4731REV-25	25,4 x 10,0	324480
2	L4732REV-25	35,6 x 16,9	324481
3	L4736REV-25	45,7 x 21,2	324482
4	L4737REV-25	63,5 x 29,6	285858
5	L6023REV-25	63,5 x 38,1	324484
6	L4744REV-25	96,0 x 50,8	324487
7	L4743REV-25	99,1 x 42,3	324489
8	L4733REV-25	99,1 x 139,0	324490
9	L4734REV-25	199,6 x 143,5	324491
10	L4735REV-25	210,0 x 297,0	324492

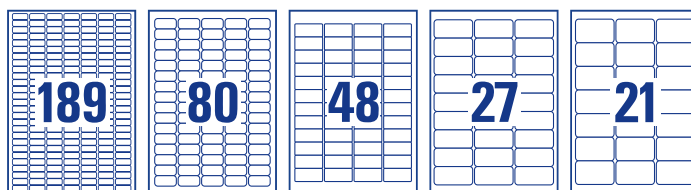

1 L4731REV-25 2 L4732REV-25 3 L4736REV-25 4 L4737REV-25 5 L6023REV-25

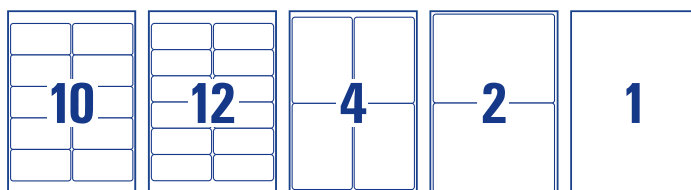

6 L4744REV-25 7 L4743REV-25 8 L4733REV-25 9 L4734REV-25 10 L4735REV-25



## Etykiety Heavy Duty. Trwałe i Usuwalne

**AVERY ZWECFORM**

Etykiety samoprzylepne wykonane z białego lub żółtego poliestru – idealne do użytku zewnętrznego. Wodoodporne, odporne na działanie smarów, brudu i temperaturę od -20°C do +80°C. Przeznaczone do wszystkich typów drukarek laserowych A4 oraz kserokopiarek A4. Białe etykiety dostępne są w wersji trwale przylegającej i usuwalnej. Etykiety trwałe idealne do oznaczania produktów, inwentaryzacji mienia oraz tworzenia tabliczek znamionowych. Etykiety usuwalne doskonałe do np. promocji na produktach, tworzenia czasowych znaków ostrzegawczych. Etykiety usuwalne można łatwo usunąć bez pozostawiania śladów.

Lp.	Symbol	Rozmiar (mm)	Indeks
<b>Etykiety trwałe</b>			
1	L4778-20	45,7 x 21,2	324859
2	L4716-20	Ø 30	324860
3	L6128-20	Ø 30	324870
4	L4773-20	63,5 x 33,9	324861
5	L4773-100	63,5 x 33,9	529764
6	L4776-20	99,1 x 42,3	324862
7	L4774-20	99,1 x 139	324864
8	L6127-20	99,1 x 139	324873
9	L4775-20	210 x 297	273042
10	L6111-20	210 x 297	258750
11	L4775-100	210 x 297	469809
<b>Etykiety usuwalne</b>			
12	L4773REV-20	63,5 x 33,9	324890
13	L4774REV-20	99,1 x 139	446323
14	L4775REV-20	210 x 297	324892



Kreator etykiet  
**gratis!**  
www.avery-zweckform.pl/oprogramowanie

PRODUKT  
NEUTRALNY  
DLA KLIMATU

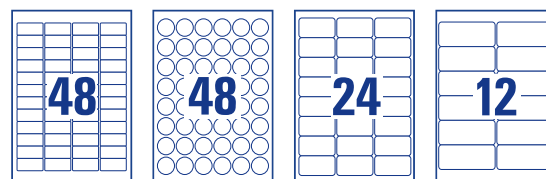

1 L4778-20 2 L4716-20 4 L4773-20 6 L4776-20

5 L4773-100

12 L4773REV-20

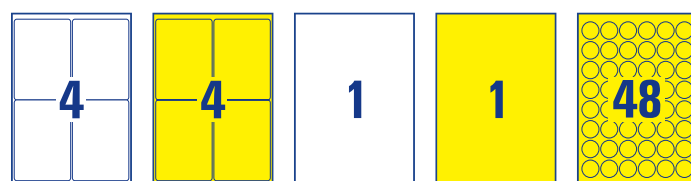

7 L4774-20

8 L6127-20

9 L4775-20

10 L6111-20

3 L6128-20

13 L4774REV-20

11 L4775-100

14 L4775REV-20



**Etykiety znamionowe srebrne**

**AVERY ZWECKFORM**

Etykiety samoprzylepne wykonane ze srebrnego poliestru. Idealne do oznaczania urządzeń elektronicznych, sprzętów i mebli biurowych. Doskonale nadają się do tworzenia tabliczek znamionowych. Wodoodporne, odporne na działanie smarów, brudu i temperaturę od -40°C do +150°C. Przeznaczone do czarno-białych drukarek laserowych A4. Darmowe i łatwe w użyciu szablony oraz oprogramowanie dostępne na stronie [www.avery-zweckform.pl](http://www.avery-zweckform.pl).

Lp.	Symbol	Rozmiar (mm)	Indeks
1	L6008-20	25,4 x 10	324878
2	L6009-20	45,7 x 21,2	275089
2	L6009-100	45,7 x 21,2	570460
3	L6129-20	∅ 30	258748
4	L6011-20	63,5 x 29,6	324880
4	L6011-100	63,5 x 29,6	570464
5	L6012-20	96 x 50,8	277991
6	L6013-20	210 x 297	258746

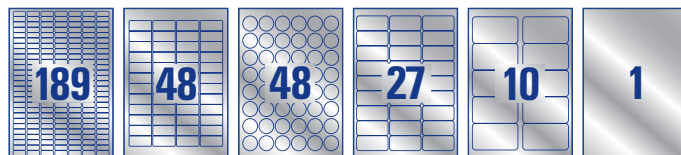

- 1 L6008-20
- 2 L6009-20  
L6009-100
- 3 L6129-20
- 4 L6011-20  
L6011-100
- 5 L6012-20
- 6 L6013-20



**Etykiety polietylenowe Ultra Resistant**

**AVERY ZWECKFORM**

Niezwykle wytrzymałe etykiety polietylenowe z bardzo mocnym klejem do najtrudniejszych zastosowań. Rozciągliwe, odporne na temperaturę (-40°C do +150°C), działanie rozpuszczalników i środków czyszczących, zabrudzenia; zmywalne. Odporne na pogodę, promienie UV, wodę morską, niestarczające się. Idealne do oznaczania na produkcjach, w magazynach, do etykietowania kontenerów, również do użytku zewnętrznego.

Lp.	Symbol	Rozmiar (mm)	Indeks
1	L7911-10	45,7 x 21,2	462108
2	L7912-10	63,5 x 33,9	462109
3	L7913-10	99,1 x 42,3	462110
4	L7914-10	99,1 x 67,7	462111
5	L7915-10	99,1 x 139	462112
6	L7916-10	210 x 148	462114
7	L7917-10	210 x 297	462115

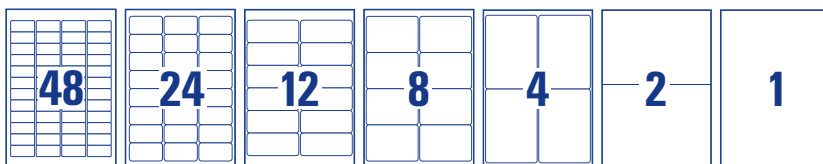

- 1 L7911-10
- 2 L7912-10
- 3 L7913-10
- 4 L7914-10
- 5 L7915-10
- 6 L7916-10
- 7 L7917-10



**Etykiety przezroczyste na listy, koperty i paczki**

**AVERY ZWECKFORM**

Idealne do eleganckiego adresowania kopert i przesyłek, a także do opisywania teczek, dokumentów, prospektów, itp. Przezroczyste, poliestrowe etykiety, które „znikają” po naklejeniu na białą, kolorową lub fakturowaną powierzchnię. Kolorowe koperty i przesyłki wyglądają jak zadrukowane. Unikalny system QuickPEEL™ ułatwiający odrywanie i szybsze przyklejanie etykiet. Darmowe i łatwe w użyciu szablony oraz oprogramowanie dostępne na stronie [www.avery-zweckform.pl](http://www.avery-zweckform.pl).

Lp.	Symbol	Rozmiar (mm)	Indeks
1	L7551-25 laser	38,1 x 21,2	358372
2	L4770-25 laser	45,7 x 25,4	298152
3	L7560-25 laser	63,5 x 38,1	324630
4	J8560-25 atrament	63,5 x 38,1	324635
5	L7562-25 laser	99,1 x 33,9	358376
6	L4772-25 laser	99,1 x 42,3	324632



- 1 L7551-25
- 2 L4770-25
- 3 L7560-25
- 4 J8560-25
- 5 L7562-25
- 6 L4772-25





## Etykiety zabezpieczające - plomby

**AVERY ZWECKFORM**

Zabezpieczają mienie osobiste, po oderwaniu etykiety pozostawiają znak szachownicy i nie dają się ponownie nakleić. Doskonale do zabezpieczania urządzeń elektronicznych, sprzętów oraz mebli biurowych, a także płyt CD i ważnych dokumentów. Wodoodporne, odporne na działanie smarów, brudu i temperaturę od -40°C do +80°C. Przeznaczone do drukarek laserowych A4 oraz kserokopiarek A4.

Lp.	Symbol	Rozmiar (mm)	Indeks
1	L6112-20	Ø 40	324875
2	L6113-20	45,7 x 21,2	324876
3	L6114-20	63,5 x 29,6	324877

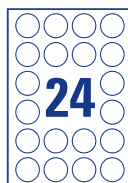

1

L6112-20



2

L6113-20



3

L6114-20



## Etykiety NoPeel™ - odporne na odrywanie

**AVERY ZWECKFORM**

Etykiety zabezpieczające własność. Próba usunięcia powoduje rozpadnięcie się etykiety na drobne kawałki. Wodoodporne, odporne na smary, brud, temperaturę (od -40°C do +100°C).

Lp.	Symbol	Rozmiar (mm)	Indeks
1	L6145-20	45,7 x 25,4	324884
2	L6146-20	63,5 x 33,9	324885



1

L6145-20



2

L6146-20



## Etykiety TripleBond - potrójna siła klejenia

**AVERY ZWECKFORM**

3 x mocniejsze przyklejanie niż w przypadku standardowych etykiet. Doskonale do trwałych oznaczeń i tworzenia znaków ostrzegawczych. Można ich używać na wszystkich typowych powierzchniach. Wodoodporne, odporne na działanie smarów, brudu i temperaturę od -40°C do +100°C. Przeznaczone do drukarek laserowych A4 oraz kserokopiarek A4. Darmowe i łatwe w użyciu szablony oraz oprogramowanie dostępne na stronie [www.avery-zweckform.pl](http://www.avery-zweckform.pl).

Lp.	Symbol	Rozmiar (mm)	Indeks
1	L6140-20	45,7 x 25,4	324886
2	L6141-20	63,5 x 33,9	421424



1

L6140-20



2

L6141-20



Prezentowana w katalogu oferta jest **tylko fragmentem dostępnego asortymentu**.  
Odwiedź nasz sklep internetowy, by zobaczyć więcej. **Zapraszamy na [www.sklep.lobos.pl](http://www.sklep.lobos.pl)**.

**Etykiety neonowe**

**AVERY ZWECKFORM**

Przyciągająca uwagę kolorystyka i kształt - odbłaskowe kolory wzmacniają zamierzony efekt. Idealne do przekazywania ważnych informacji, specjalnych instrukcji, pilnych wiadomości. Pozwalają uzyskać wyjątkową skuteczność w akcjach promocyjnych, wyprzedażach. Łatwo dają się usunąć bez pozostawiania resztek kleju. Przeznaczone do drukarek laserowych A4 i kopiarek.

Lp.	Symbol	Rozmiar (mm)	Kolor	Ark./etyk.	Indeks
1	L6005-25	210 x 297	czerwony	25/25	324810
2	L6003-25	63,5 x 29,6	czerwony	25/675	324806
3	L6006-25	210 x 297	żółty	25/25	324811
4	L6004-25	63,5 x 29,6	żółty	25/675	324807



ZRÓWNOWAŻONY  
EKOLOGICZNY  
PAPIER  
z certyfikatem FSC®



Kreator etykiet  
**gratis!**  
www.avery-zweckform.pl/programowanie

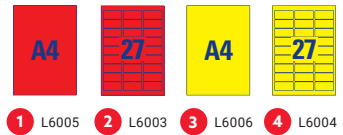

**Etykiety błyszczące**

**AVERY ZWECKFORM**

Białe etykiety błyszczące. Gwarantują najwyższą, fotograficzną jakość wydruku o intensywnych kolorach i wyraźnych konturach. Idealne do oznaczania produktów. Błyszczące etykiety zapewnią także eleganckie wykończenie broszurom i katalogom. Przeznaczone do drukarek laserowych lub atramentowych A4.

Lp.	Symbol	Rozmiar (mm)	Druk	Ark./etyk.	Indeks
1	L7765-40	99,1 x 67,7	laser	40/320	324797
2	L7769-40	99,1 x 139	laser	40/160	324798
3	C6080-10	63,5 x 46,6	atrament	10/150	324801



Kreator etykiet  
**gratis!**  
www.avery-zweckform.pl/programowanie

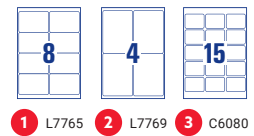

**Etykiety przezroczyste Crystal Clear**

**AVERY ZWECKFORM**

Błyszczące etykiety wykonane z przezroczystego materiału, zapewnią stylowy wygląd Twoim produktom. Idealne do oznaczania szkła, plastiku, metalu i błyszczących powierzchni. Wodoodporne, odporne na smary, brud, temperaturę (-20°C do +80°C). Przeznaczone do zadruku laserowego.

Lp.	Symbol	Rozmiar (mm)	Ark./etyk.	Indeks
1	L7780-25	Ø 40	25/600	324812
2	L7784-25	210 x 297	25/25	324816
3	L7783-25	96 x 50,8	25/250	324815
4	L7781-25	45,7 x 25,4	25/1000	324813



PRODUKT  
NEUTRALNY  
DLA KLIMATU



Kreator etykiet  
**gratis!**  
www.avery-zweckform.pl/programowanie

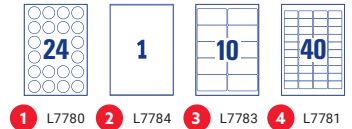

**Etykiety o nietypowych kształtach**

**AVERY ZWECKFORM**

Znakomite do etykiet promocyjnych, oznaczania produktów oraz dodawania nowych lub specyficznych informacji na opakowaniu. Dostępne w wersji trwale przylegającej lub usuwalnej bez pozostawiania śladów kleju.

Lp.	Symbol	Rozmiar (mm)	Kolor	Ark./etyk.	Indeks
1	L3415-100	Ø 40	trwale	100/2400	324794
2	L3416-100	Ø 60	trwale	100/1200	324795
3	L6019REV-25	Ø 10	usuwalne	25/7875	324793
4	L6024REV-25	63,5 x 42,3	usuwalne	25/450	324796
5	L7104REV-25	Ø 60	usuwalne	25/300	677037



Kreator etykiet  
**gratis!**  
www.avery-zweckform.pl/programowanie



**Braźowe etykiety na produkty**

**AVERY ZWECKFORM**

Nadaj swoim produktom nowoczesny i naturalny wygląd. Przyjazne dla środowiska, wykonane w 100% z materiału pochodzącego z recyklingu. Możliwość zadruku aż do krawędzi etykiety.

Lp.	Symbol	Rozmiar (mm)	Ark./etyk.	Indeks
1	L7106-25	Ø 60	25/300	677040
2	L7110-25	62 x 42	25/450	571806
3	L7103-25	63,5 x 42,3	25/450	677042



PRODUKT  
NEUTRALNY  
DLA KLIMATU



Kreator etykiet  
**gratis!**  
www.avery-zweckform.pl/programowanie





**Naklejki na okna**

**AVERY ZWECKFORM**

Białe naklejki na okna, ze stroną papierową oraz foliową, do drukarek laserowych. Idealne do aplikacji znaków i informacji o produkcie na witrynach sklepowych, szklanych drzwiach, szklanych ladach w sklepach, gastronomii lub w biurach. Doskonale zabezpieczone przed działaniem warunków atmosferycznych.

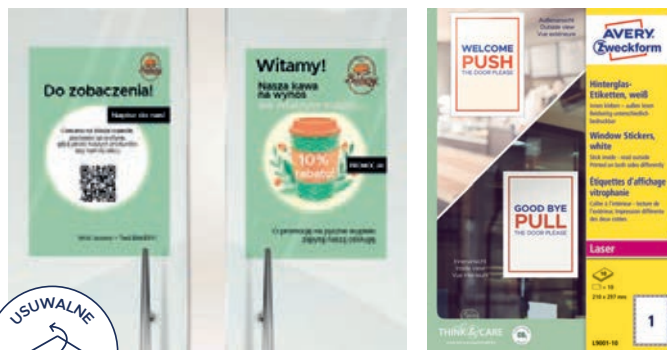

Lp.	Symbol	Rozmiar	Ilość szt. w op.	Indeks
1	L9001-10	210 x 297 mm	10	835712
2	L9002-10	210 x 148 mm	10	835713
3	L9003-10	Ø 200 mm	10	835716



1 L9001-10 2 L9002-10 3 L9003-10

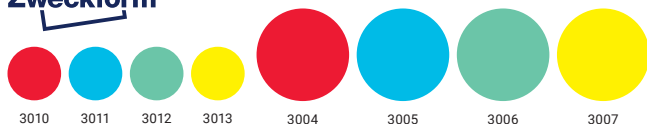

**Kółka do oznaczania**

**AVERY ZWECKFORM**

Szczególnie przydatne do oznaczania ważnych dokumentów i informacji np. przy określaniu terminów spotkań w harmonogramie, czy planowaniu urlopów. Kółka do zaznaczania występują w różnych kolorach i rozmiarach (Ø 8 i 18 mm).



Symbol / kolor	Rozmiar	Ilość szt. w op.	Indeks
3010 / czerwony	Ø 8 mm	416	286555
3011 / niebieski	Ø 8 mm	416	324820
3012 / zielony	Ø 8 mm	416	425047
3013 / żółty	Ø 8 mm	416	324822
3004 / czerwony	Ø 18 mm	96	324839
3005 / niebieski	Ø 18 mm	96	285700
3006 / zielony	Ø 18 mm	96	285701
3007 / żółty	Ø 18 mm	96	324842

**Podkładki pod etykiety magazynowe**

**AVERY ZWECKFORM**

Innowacyjne podkładki pod etykiety ze specjalną powłoką. Wstępnie zadrukowane. Idealne do stosowania na półkach, pojemnikach, w magazynach i centrach logistycznych.



1. Naklej na pojemnik podkładkę pod etykietę magazynową



2. Naklej etykietę magazynową na podkładkę



3. Etykiety można wielokrotnie odkleić bez śladu w każdej chwili

Lp.	Symbol	Rozmiar	Kolor	Ilość szt. w op.	Indeks
1	8001-20	120 x 80	biały	80	835709
2	8001-5	120 x 80	biały	20	835708
3	8002-5	160 x 120	biały	10	835710
4	8003-5	220 x 160	biały	5	835711



1 2 8001-20/5 3 8002-5 4 8003-5



**Papier (blok) do flipchartów**

**LOBOS** INDEKS: 499151

Papier w blokach gładki w formacie 70 x 100 cm o gramaturze papieru 80 g/m<sup>2</sup>. Ilość 50 arkuszy.

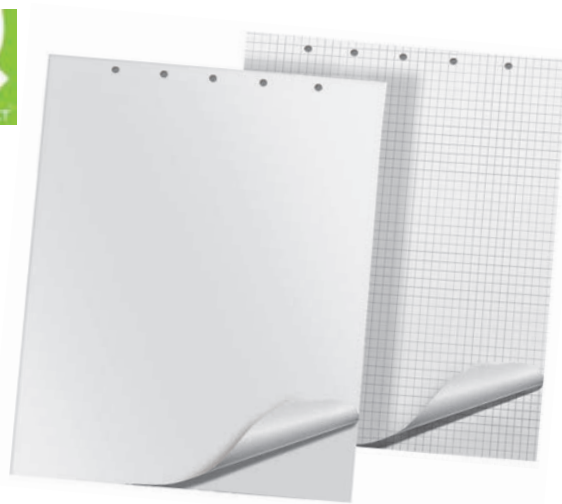

**Papier (blok) do flipchartów**

**Q-CONNECT**

Produkt w blokach gładki lub w kratę w formacie 100 x 65 cm o gramaturze 70 g/m<sup>2</sup>.

Rodzaj	Il. kartek	Indeks
Kratka	20	293710
Gładki	50	288221

**OFFICE**  
products



**OFFICE**  
products

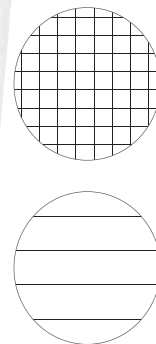
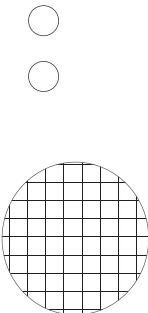

**Wkłady do segregatorów**

**OFFICE PRODUCTS**

Przeznaczone do wpięcia do segregatora. Papier w niebieską kratkę 5 x 5 mm, gramatura 70-80 g/m<sup>2</sup>.

Format	Kolor	Il. kartek	Indeks
A4	Biały	50	259069
A4	Mix kolorów	50	259068

**Papier kancelaryjny**

**OFFICE PRODUCTS**

Papier w kratkę lub w linie. Gramatura 60-70 g/m<sup>2</sup>. Kolor biały.

Format	Il. kartek	Rodzaj	Indeks
A3	100	Kratka	259000
A3	100	Linie	259001

**TOP 2000**

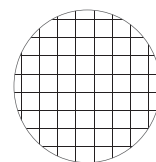

**Bloki notatnikowe Top Colors**

**TOP-2000**

Okładki o eleganckim matowym wykończeniu, klejone od góry, z tyłu kartonowa podkładka. Papier o gramaturze 70g/m<sup>2</sup>.

Format	Il. kartek	Indeks
A5	50	775005
A5	100	775006
A4	50	775008
A4	100	775009





## Bloki notatnikowe Everyday

**OXFORD**

80 kartek, liniatura całostronicowa w kratkę. Śnieżnobiały, gładki papier Optik Paper o gramaturze 80 g/m<sup>2</sup>. Pomarańczowa okładka z kartonu, pokryta wodoodpornym laminatem, wytrzymała i odporna na zarysowanie. Tylna okładka z grubego kartonu umożliwi notowanie w każdych warunkach oraz do ostatniej strony. Zszywki dyskretnie schowane pod wykończeniem tylnej okładki. Bloki w formacie A4+ posiadają strony z otworami do segregatora oraz tagi aplikacji Scribzee umożliwiające skanowanie notatek przy użyciu smartfona. Jeden z bloków A4+ otwierany do boku (DB).



Format	Indeks
A7	482637
A6	482638
74 x 210 mm lista zakupów	467518
A5	482639
A4+	426928
A4+ (DB)	429721

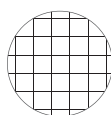

## Zeszyty Rainbow w oprawie półtwardej

**HERLITZ**

Papier w kratkę o gramaturze 70 g/m<sup>2</sup>. Oprawa półtwarda, wykonana z wysokiej jakości tektury 270 g/m<sup>2</sup>. Dostępne jako mix neonowych kolorów wydawanych losowo.



Format	Il. kartek	Indeks
A5	60	371822
	96	273659
A4	96	284432
B5	96	289472

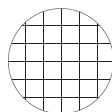
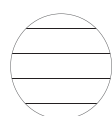

## Zeszyty w oprawie PP ECO PASTEL COLORS

**HERLITZ**

Okładka: wysokiej jakości polipropylen w jednolitym, pastelowym kolorze, bardzo dobrze zabezpiecza wnętrze, 80% użytego surowca na okładkę pochodzi z recyklingu poprodukcyjnego, okładka w 100% podlega recyklingowi. Strona tytułowa z etykietą do wpisania danych. Dostępne jako mix pastelowych kolorów wydawanych losowo.

Format	Rodzaj	Il. kartek	Indeks
A5	Kratka	60	844794
A5	Linie	60	862586
A4	Kratka	60	844793
B5	Kratka	60	844797

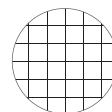
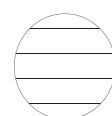

## Zeszyty w oprawie PP ECO OCEAN COLORS

**HERLITZ**

Okładka: wysokiej jakości polipropylen w jednolitym, ciemnym kolorze, bardzo dobrze zabezpiecza wnętrze, 80% użytego surowca na okładkę pochodzi z recyklingu pokonsumenckiego a dokładniej ze śmieci zebranych z wód oceanów, okładka w 100% podlega recyklingowi. Strona tytułowa z etykietą do wpisania danych. Dostępne jako mix kolorów wydawanych losowo.

Format	Rodzaj	Il. kartek	Indeks
A5	Kratka	60	844803
A5	Linie	60	862585
A4	Kratka	60	844799
B5	Kratka	80	844804

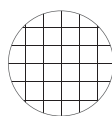
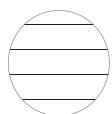

### Zeszyty EasyBook

**OXFORD**

60 kartek. Śnieżnobiały, gładki papier Optik Paper. Trwała, półprzezroczysta, odporna na zniszczenia okładka z polipropylenu. Z przodu kieszeń na luźne kartki, z tyłu teczka na dokumenty. Dostępne jako mix kolorów wydawanych losowo.

Format	Rodzaj	Indeks
A5	Kratka	672140
	Linia	672141
A4	Kratka	672142

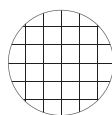
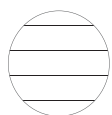

### Zeszyty TOUCH

**OXFORD**

W kratkę lub linię. Miękkie okładki pokryte aksamitną w dotyku folią soft. Strony posiadają zaznaczony margines. Śnieżnobiały, gładki papier Optik Paper. Dostępne jako mix kolorów wydawanych losowo.

Produkt	Format	Il. kartek	Rodzaj	Indeks
Zeszyt	A5	32	Kratka	467368
			Linia	465518
	A5	60	Kratka	482656
			Linia	482657
A5 Pastel	60	Kratka	564691	
	60	Linia	564690	
A4	60	Kratka	467507	



**TOP 2000**

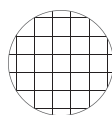

### Zeszyty Top Colors

**TOP-2000**

Miękka, laminowana okładka o matowym wykorzystaniu w stonowanej kolorystyce. Papier w kratkę o gramaturze 70 g/m<sup>2</sup>. Zszywany grzbiet. Dostępny jako mix kolorów wydawanych losowo.

Format	Il. kartek	Indeks
A5	32	775013
A5	60	775014
A5	96	775016
A4	60	775017
A4	96	775019



**Bantex**

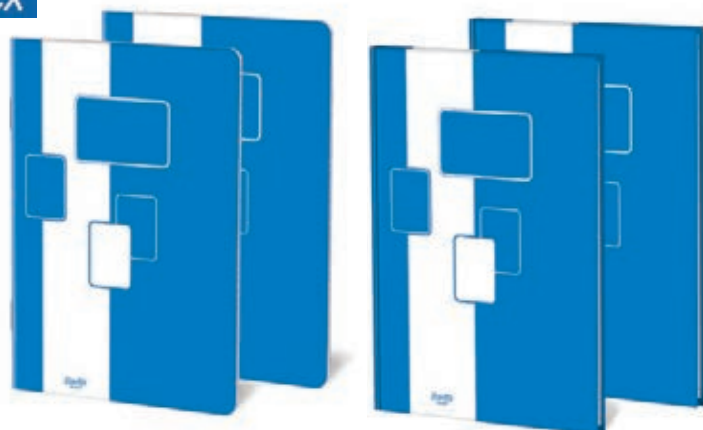
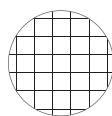

### Zeszyty i bruliony Bantex Budget

**BANTEX**

W kratkę. Miękka, lakierowana okładka w zeszytach i twarda, laminowana w brulionach. Zszywany grzbiet. Papier o gramaturze 60 g/m<sup>2</sup>.

Oprawa	Format	Il. kartek	Indeks
Zeszyt	A5	32	555639
	A5	60	371819
	A4	60	259025
Brulion	A5	96	555641
	A4	96	555642



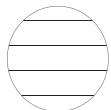
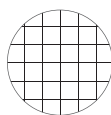

01



PAPIER, GALANTERIA PAPIERNICZA

### Zeszyty i bruliony Touch Trend

**OXFORD**

W kratkę lub linie. Miękkie, kartonowe lub twarde brulionowe okładki pokryte aksamitną w dotyku folią soft touch. Strony posiadają zaznaczony margines. Śnieżnobiały, gładki papier Optik Paper. Dostępne jako mix stonowanych kolorów wydawanych losowo.

Produkt	Format	Il. kartek	Rodzaj	Indeks
Zeszyt	A5	60	Kratka	844866
	A5	60	Linia	844867
	A5	80	Kratka	844868
	A4	60	Kratka	844870
Brulion	A4	80	Kratka	844871
	A5	80	Kratka	844876
	A4	80	Kratka	844872

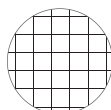

### Bruliony TOUCH

**OXFORD**

W kratkę. Twarde okładki pokryte aksamitną w dotyku folią soft touch. Strony posiadają zaznaczony margines. Śnieżnobiały, gładki papier Optik Paper. Nowy kolor pastelowy dotyczy brulionu A5 96 kartek. Dostępne jako mix kolorów wydawanych losowo.

Format	Il. kartek	Indeks
A5	60	482658
A5	96	482659
A5 Pastel	96	564692
A4	96	465520

Aksamitnie miękka w dotyku okładka Touch, która nadaje wyjątkowego charakteru całej kolekcji. W produktach Oxford stosowany jest wyjątkowy papier Optik Paper: śnieżnobiały, gładki, nieprzezroczysty i nieprzebijający, dobrze absorbujący tusz i atrament.

**TOP 2000**

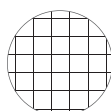

### Bruliony Top Colors

**TOP-2000**

Twarda, laminowana okładka o matowym wykończeniu w stonowanej kolorystyce. Papier w kratkę o gramaturze 70 g/m<sup>2</sup>. Szyty i klejony grzbiet. Dostępny jako mix kolorów wydawanych losowo.

Format	Il. kartek	Indeks
A5	96	775020
A4	96	775021

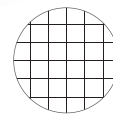
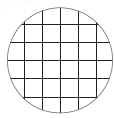

**Kołozeszyty Esse**

**OXFORD**

Kartki w kratkę z mikroperforacją. Miękkie, kartonowe okładki pokryte matową folią anti-scratch, która chroni okładki przed zarysowaniem. Podwójna, czarna spirala umożliwia otwarcie kołonotesów idealnie na płasko i wygodne notowanie. Dostępne jako mix kolorów wydawanych losowo.

Format	Il. kartek	Indeks
A5	80	844891
A4	50	844886
	80	844887
B5	80	844892

**Kołozeszyty Touch Trend**

**OXFORD**

Kartki w kratkę z mikroperforacją. Miękkie, kartonowe okładki pokryte folią soft touch. Śnieżnobiały, idealnie gładki Optik Paper. Podwójna, czarna spirala umożliwia otwarcie kołonotesów idealnie na płasko i wygodne notowanie. Dostępne jako mix stonowanych kolorów wydawanych losowo.

Format	Il. kartek	Indeks
A4	100	844893
B5	100	837820



**Kołozeszyty Gradient Projectbook**

**OXFORD**

Kołozeszyty z ruchomymi, polipropylenowymi przekładkami dzieli notatki na 4 części, idealne do nauki z różnych przedmiotów. Wysunięte indeksy oraz kieszeń na luźne kartki zapewniają porządek. Polipropylenowa okładka chroni przed zabrudzeniami, a podwójna spirala umożliwia wygodne notowanie. Eleganckie wzory i gładki Optik Paper+ sprawia, że pisanie jest łatwiejsze i mniej męczące dla oczu. Dostępne jako mix kolorów pastelowych i klasycznych wydawanych losowo.

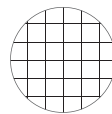

Format	Wersja	Il. kartek	Indeks
B5	Klasyczna	80	878430
	Pastelowa	80	879563
A4	Klasyczna	80	879558
	Pastelowa	80	879560

**OFFICE**  
products



**Kołonotatniki Spiral Block**

**OFFICE PRODUCTS**

W kratkę z 80 białymi kartkami o gramaturze 70 g/m<sup>2</sup>. Dzięki bocznej spirali oraz perforacji, łatwo oderwiesz arkusze, zachowując estetykę. Margines od wewnętrznej strony zapewnia wygodne notowanie. Idealny dla studentów i profesjonalistów.

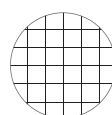

Format	Il. kartek	Indeks
A5	80	863465
A4	80	869226





**Koło notatnik Cosy**

**LEITZ**

Koło notatnik w kratkę, 96 kartek B5 o gramaturze 90 g/m<sup>2</sup>. Kompaktowa i lekka konstrukcja idealna do noszenia w torebkach i mniejszych torbach na laptopa. Drukowane strony umożliwiają otwieranie koło notatnika w zakresie 360°, dzięki czemu można łatwo robić notatki. Posiada mocne, elastyczne zapięcie, które zapewnia, że notatnik pozostaje zamknięty, gdy nie jest używany. Na pierwszej stronie jest miejsce na zapisanie danych kontaktowych na wypadek zgubienia notatnika. Spiralnie oprawione strony i laminowana, odporna na zarysowania twarda okładka zapewnia wytrzymałość i trwałość.



Kolor	Il. kartek	Indeks
Żółty	96	607842
Niebieski	96	607843
Szary	96	607844

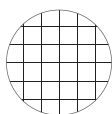

seria **WOW**

Fakturowana powierzchnia



**Koło notatnik WOW**

**LEITZ**

Koło notatnik w kratkę, 80 kartek A4 o gramaturze 80 g/m<sup>2</sup>. Mocne, elastyczne okładki z wysokiej jakości PP. Przedziurkowane strony umożliwiające wpięcie do segregatora, mikroperforacja wzdłuż grzbietu dla łatwego odrywania stron. Wpinana linijka, spełniająca funkcję zakładki. Zintegrowana kieszeń wewnątrz.

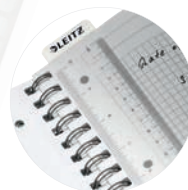

Kolor	Il. kartek	Indeks
Niebieski	80	341812
Różowy	80	341811
Zielony	80	341816
Fioletowy	80	341815
Turkusowy	80	341814
Biały	80	574342
Czarny	80	574343

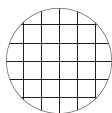

**TOP 2000**

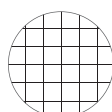

**Koło notatniki Top Colors**

**TOP-2000**

W kratkę. Kartki o gramaturze 70 g/m<sup>2</sup> z marginesem. Miękka okładka laminowana pokryta matową folią.

Format	Il. kartek	Indeks
A5	100	775011
A4	100	775012

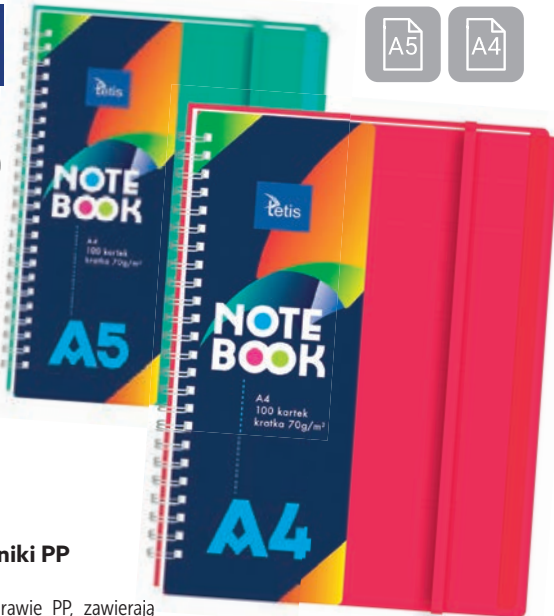
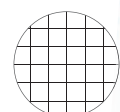

**Koło notatniki PP**

**TETIS**

W twardej oprawie PP, zawierają 100 kartek w kratkę o gramaturze 70 g/m<sup>2</sup>. Wyposażone w pięć plastikowych transparentnych przekładek oraz gumkę w kolorze okładki co zapewnia doskonałą organizację i trwałość.

Format	Il. kartek	Kolor - Indeks
A5	100	■ - 864717, ■ - 864716
		■ - 864718
		■ - 864714, ■ - 864713
A4	100	■ - 864715

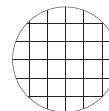

**Notatniki Cosy**

**LEITZ**

W kratkę, 96 kartek o gramaturze 90 g/m<sup>2</sup>. Kompaktowa i lekka konstrukcja idealna do noszenia w torebkach i mniejszych torbach na laptopa. Posiadają: poręczną kieszeń do przechowywania na wewnętrznej tylnej okładce, zintegrowaną zakładkę oraz mocne, elastyczne zapięcie, które zapewnia, że notatnik pozostaje zamknięty, gdy nie jest używany. Na pierwszej stronie jest miejsce na zapisanie danych kontaktowych na wypadek zgubienia notatnika. Wysokiej jakości oprawione strony oraz laminowana, odporna na zarysowania, twarda okładka zapewnia wytrzymałość i trwałość.

Format	Kolor - Indeks
A5	■ - 607827, ■ - 607828, ■ - 607829
B5	■ - 607836, ■ - 607838, ■ - 607839

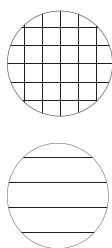

**Notatniki Signature**

**OXFORD**

Specjalna liniatura z tagami umożliwia skanowanie notatek przy użyciu aplikacji Scribzee®. Twarda, lekka oprawa wykonana ze skóry ekologicznej o gładkiej powierzchni. Szyty grzbiet umożliwia otwarcie okładek na płasko. Elastyczna gumka chroni notatki, a tasiemka pomoże odnaleźć ważną stronę. Wewnętrzna kieszeń na luźne notatki. Śnieżnobiały i idealnie gładki papier Optik Paper.

Format	Rodzaj	Il. kartek	Kolor - Indeks
A5	Kratka	80	■ - 675025
A5	Linia	80	■ - 675026
A5	Kratka	80	■ - 675027
A5	Kropki	104	■ - 675028

**MOLESKINE**



**Układ wewnętrzny:**

- spis treści do wypełnienia
- strony wprowadzające do notatek na temat kluczowych zadań, projektów, celów
- numerowane strony notatek z obszarami na nazwy, agendę
- szczegółowe notatki, kluczowe tematy/punkty działania, kolejne kroki
- ostatnie strony (nienumerowane) z możliwością wyrwania
- odtączone listy rzeczy do zrobienia
- 2 arkusze tematycznych naklejek

**Notes Professional**

**MOLESKINE INDEKS: 798885**

Czarna twarda oprawa, 192 strony - papier bezkwasowy o barwie kości stonowej i gramaturze 70 g/m<sup>2</sup>. Cechy: zaokrąglone narożniki, elastyczne zamknięcie, zakładka wstążka, podwójna kieszeń wewnętrzna z tkaniny, ostatnie 8 arkuszy wyrwanych (z perforacją), elastyczna gumka i zakładka wstążkowa pasująca do koloru okładki.



LEITZ®

COMPLETE



01

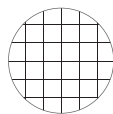

PAPIER, GALANTERIA PAPIERNICZA

**Notatnik Complete**

LEITZ

Produkt w kratkę zamykany na gumkę. Elegancka okładka wykonana z miłego w dotyku materiału skóropodobnego. 80 kartek o gramaturze 96 g/m<sup>2</sup>, uchwyt na długopis, 2 zakładki, 8 stron z perforacją ułatwiającą wyrwanie mniejszych rozmiarów notatek, linijka oraz 2 bloczki indeksów samoprzylepnych. Pod okładką znajdują się 2 pojemne kieszenie na schowanie np.: notatek, wizytówek.

Kolor	Format	Indeks
Czarny	A5	285140
	A4	285137
Czerwony	A5	391657
	A4	298201
Czarny	IPad (187 x 20 x 242 mm)	285142

LEITZ®

Faktura szczotkowanego metalu

**Notatnik Style**

LEITZ

Uznana jakość Leitz Premium. Nowoczesne wzornictwo, atrakcyjne szczotkowane wykończenie i wyrafinowane kolory. Dodatkowe funkcjonalności zapewniają optymalną organizację notatek. Uchwyt na długopis. 2 zakładki ułatwiające szybkie znalezienie ważnych notatek. 8 ostatnich stron z perforacją do odrywania krótkich notatek. 2 bloczki karteczek samoprzylepnych na wewnętrznej stronie tylnej okładki służące do wyróżnienia ważnych treści. Zintegrowana poszerzona kieszeń na wewnętrznej stronie przedniej i tylnej okładki umożliwia szybki dostęp do luźnych kartek i drobiazgów. 80 kartek wysokiej jakości papieru w kolorze kości słoniowej, z certyfikatem FSC® i gramaturą 90 g/m<sup>2</sup>.

Kolor	Format	Indeks
Satynowa czerń	A4	529449
	A5	303160
	A6	303165
Pistacjowa zieleń	A4	529447
	A5	303161
Tytanowy błękit	A4	529448
	A5	303162
Rubinowa czerwień	A4	529446
	A5	303163



**LEUCHTTURM1917**

Denken mit der Hand\*



**Notatnik Medium**

**LEUCHTTURM1917**

Rozmiar Medium A5 (145 x 210 mm). Twarda okładka, 251 ponumerowanych stron. Szyty grzbiet. Kilka ostatnich stron jest perforowanych. Wyposażony w zestaw samoprzylepnych etykiet, 2 wstążkowe zakładki oraz kieszeń na luźne notatki. Papier przystosowany do atramentu (80 g/m<sup>2</sup>).

Format	Kolor	Rodzaj	Indeks
A5	Czarny	Kratka	570521
		Linia	570514
	Czerwony	Kratka	570522
		Linia	570515
Granatowy	Kratka	570523	
	Linia	570517	
Ciemnozielony	Kratka	856685	
	Linia	856686	



**Notatnik Master Slim**

**LEUCHTTURM1917**

Twarda okładka, 123 ponumerowane strony. Szyty grzbiet. Kilka ostatnich stron jest perforowanych. Wyposażony w zestaw samoprzylepnych etykiet, 2 wstążkowe zakładki oraz kieszeń na kartki A4. Notatnik jest większy od formatu A4 (225 x 315 mm), dzięki czemu bezpiecznie pomieści kartki A4. Papier przystosowany do atramentu (100 g/m<sup>2</sup>).

Format	Kolor	Rodzaj	Indeks
A4+	Czarny	Kratka	570505
		Linia	570500
	Szałwiowy	Kratka	856688
		Linia	856689
Granatowy	Kratka	570507	
	Linia	570502	



**Notatnik Composition**

**LEUCHTTURM1917**

Rozmiar Composition B5 (178 x 254 mm). Miękka okładka, 123 ponumerowane strony. Szyty grzbiet. Kilka ostatnich stron jest perforowanych. Wyposażony w zestaw samoprzylepnych etykiet, 2 wstążkowe zakładki oraz kieszeń na luźne notatki. Papier przystosowany do atramentu (80 g/m<sup>2</sup>).

Format	Kolor	Rodzaj	Indeks
B5	Czarny	Gładki	570533
		Linia	570528
	Szałwiowy	Gładki	856690
		Linia	856692
	Granatowy	Gładki	570535
		Linia	570530

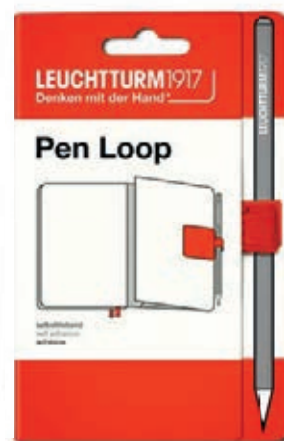
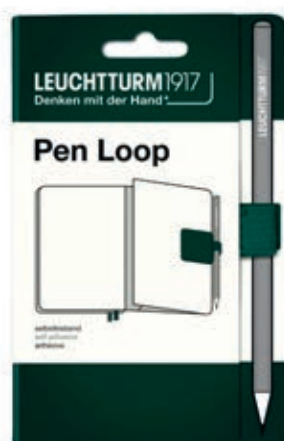

**Pen Loop**

**LEUCHTTURM1917**

Samoprzylepny uchwyt na długopis, pióro, ołówek czy kredkę. Wykonany z wytrzymałej, elastycznej gumki, co powoduje, że nadaje się do każdego rozmiaru przyboru do pisania lub kolorowania. Utrzyma zarówno ołówek, jak i masywne wieczne pióro. Do przymocowania najlepiej do tylnej okładki, dzięki czemu można nosić ulubione pióro wraz z notatnikiem.

Kolor	Indeks
Czarny	574147
Czerwony	574148
Granatowy	574150
Szałwiowy	856696
Ciemnozielony	856697





1

Terminarz Uniwersalny/Klasyczny  
format A4 / B5, 144 strony + strona  
na notatki



5

Terminarz Popularny  
format A5, 144 strony



2

Terminarz Powszechny  
format B6, 360 stron



6

Terminarz Marta  
format B6, 144 strony



7

Terminarz Ola  
format A6, 144 strony



3

Terminarz Mecenasa/Asesora  
format A4 / B5, 144 strony



8

Terminarz Kieszonkowy  
90 x 165 mm, 144 strony



4

Terminarze Ambasador / Konsul / Senator  
format A4 / B5 / A5, 384 strony  
+ dodatkowe strony na koniec miesiąca



9

Terminarz Menadżera  
format A5, 360 stron



10

Terminarz Firmowy + wkładka  
strona na notatki, format A5, 144 strony



## Terminarze

### MICHALCZYK I PROKOP

Polecamy szeroką gamę eleganckich i praktycznych terminarzy. Wykonano je z wysokiej klasy papieru offsetowego o gramaturze 70 g/m<sup>2</sup>. Do wyboru twarda lub miękka okładka. Zawierają także podręczne informatory, wykazy telefonów alarmowych, informacyjnych, tabele telefoniczne numerów kierunkowych oraz mapki i skorowidze. Dostępne w różnych formatach.

Lp.	Nazwa terminarza	Format, wymiary (mm)	Układ	Ilość stron	Druk	Kolor papieru	Terminarz zawiera
1	Uniwersalny / Klasyczny	A4 / B5	1 tydzień - 1 strona + strona na notatki	144	2 kolory	Kremowy	MP, K, T, N, P
2	Powszechny	B6 (120 x 165)	1 dzień - 1 strona	360	2 kolory	Biały	MP, ME, P, T, K
3	Mecenas / Asesor	A4 / B5	1 tydzień - 2 strony	144	2 kolory	Kremowy	MP, TT, ME, P
4	Ambasador / Konsul / Senator	A4 / B5 / A5	1 dzień - 1 strona + dodatkowe strony na koniec miesiąca	384	2 kolory	Kremowy	N, P, K, MP, ME, TT
5	Popularny	A5 (145 x 205)	1 tydzień - 2 strony	144	2 kolory	Biały	MP, ME, T
6	Marta	B6 (120 x 165)	1 tydzień - 2 strony	144	2 kolory	Biały	T
7	Ola	A6 (105 x 145)	1 tydzień - 2 strony	144	2 kolory	Biały	T
8	Kieszonkowy	90 x 165	1 tydzień - 2 strony	144	2 kolory	Biały	T
9	Menadżera	A5 (145 x 205)	1 dzień - 1 strona	360	2 kolory	Kremowy	MP, ME, P, T, K
10	Firmowy	A5 (145 x 205)	1 tydzień - 1 strona + wkładka teleadresowa	128	2 kolory	Biały	T

MP - mapa admin. Polski; ME - mapa polityczna Europy; K - kalendarium na każdej stronie; N - osobna strona na notatki; P - perforacja naroży; T - tasiemka; TT - dwie tasiemki;



Terminarze dostępne z różnymi topami

**Kalendarze**

**MICHALCZYK I PROKOP**

Oferta kalendarzy ściennych biurowych z rysunkami i zdjęciami z różnego rodzaju motywami krajobrazów, przyrody lub zwierząt. Możliwość wykonania nadruków reklamowych na produktach/wybranych modelach.

Lp.	Kalendarze	Format	Układ	Ilość stron	Druk	Papier
1	Planer	A2	2 lata - 1 kartka	52	Pełnokolorowy	Offset 70 g/m <sup>2</sup> , biały
2	Planer	B3	2 lata - 1 kartka	52	Pełnokolorowy	Offset 70 g/m <sup>2</sup> , biały
3	Spirala pozioma	1/2 A4	1 tydzień - 1 strona	64	2 kolory	Offset 90 g/m <sup>2</sup> , biały
4	Spirala pionowa	A5	1 tydzień - 1 strona	64	2 kolory	Offset 90 g/m <sup>2</sup> , biały
5	Spirala	B6	1 tydzień - 1 strona	64	2 kolory	Offset 90 g/m <sup>2</sup> , biały
6	Trójdzielny	315 x 855 mm	1 miesiąc - 1 kartka	12	Pełnokolorowy	Offset 80 g/m <sup>2</sup> , biały
7	Trójdzielny	290 x 619 mm	3 miesiące - 1 kartka	12	Pełnokolorowy	Offset 80 g/m <sup>2</sup> , biały



## Druki akcydensowe i akcesoria podatkowa

**MICHALCZYK I PROKOP**

Niezbędne do prowadzenia dokumentacji firmowej. Dostępne w formatach A5, A4, A6, A7, 1/3 A4, 1/3 A3, 2/3 A6.

	Symbol	Format	Nazwa ewidencji, druku	Ilość	Indeks	
Akcesoria podatkowa	K-3u	A5 album	Podatkowa księga przychodów i rozchodów - offset	32 strony	268018	
	V-60	A5 album	Ewidencja przebiegu pojazdu dla celów podatku od towarów i usług - offset	32 strony	287491	
	K-7	A5 album	Ewidencja wyposażenia - offset	32 strony	268183	
	K-8	A5 album	Ewidencja środków trwałych - offset	32 strony	268155	
	K-13	A6 bloczek	Dowód wewnętrzny (dla podatników prowadzących podatkową księgę przychodów i rozchodów) - offset	50 kartek	268156	
	K-17	A5 album	Ewidencja przebiegu pojazdu	32 strony	271810	
	K-1u	A4 album	Podatkowa księga przychodów i rozchodów	48 stron	268154	
	R-1h	A5 album	Ewidencja przychodów	16 stron	626003	
	Vu-72u	A4 album	Ewidencja zwrotów towarów i uznanych reklamacji towarów i usług (dla kas fiskalnych)	32 strony	547482	
	Vu-73u	A4	Ewidencja (oczywistych) pomyłek dla kasy rejestrującej	4 strony	547483	
	103-3E	A5	Faktura wzór pełny dla prowadzących sprzedaż w cenach netto (oryginał + 1 kopia)	80 kartek	276203	
	103-XE	A5	Faktura wzór pełny dla prowadzących sprzedaż w cenach netto (oryginał + 2 kopie)	81 kartek	281850	
	233-3	A5	Rachunek dla zwolnionych podmiotowo z VAT	80 kartek	267565	
	260-9	A7	Dowód sprzedaży - Paragon (wielokopia)	80 kartek	267572	
	264-9	A7	Rachunek dla konsumenta (wielokopia)	80 kartek	267573	
	322-3	A5	Przepustka materiałowa	80 kartek	267585	
	Druki akcydensowe	341-1	pion A4	Arkusze spisu z natury samokopiujący (oryginał + 1 kopia)	48 kartek	267577
		351-8	1/3 A4	WZ samokopiujący - Wydanie materiałów na zewnątrz	80 kartek	267601
		352-8	1/3 A4	PZ samokopiujący - Przyjęcie materiałów z zewnątrz	80 kartek	267603
354-8		1/3 A4 bloczek	RW pobranie materiału wewnętrzne	80 kartek	267607	
361-2		1/3 A3	WZ samokopiujący - Wydanie materiału na zewnątrz	80 kartek	267579	
371-3		A5	MW Magazyn Wyda (wielokopia)	80 kartek	267584	
372-3		A5	P Magazyn Przyjmię (wielokopia)	80 kartek	267586	
373-3		A5	RW Pobranie materiałów (wielokopia)	80 kartek	267587	
400-3		A5 album	Kwitariusz przychodowy (numerowany)	60 kartek	267612	
401-5		A6	KP - Dowód Wpłaty (wielokopia)	80 kartek	267616	
402-5		A6	KW - Dowód Wypłaty (wielokopia)	80 kartek	267617	
408-5		A6	Wniosek o zaliczkę offset	40 kartek	267619	
409-5		A6	Rozliczenie zaliczki offset	40 kartek	267621	
410-1		A4	RK Raport kasowy (oryginał + 1 kopia)	80 kartek	267611	
412-3		A5	Polecenie księgowania (oryginał + 1 kopia)	80 kartek	267614	
439-3		A5	PK Polecenie księgowania offset	80 kartek	267632	
445-5M		A6	Polecenie przelewu wpłaty gotówkowa 4-odc. (oryginał + 3 kopie)	80 kartek	267641	
449-5M		A6	Polecenie przelewu wpłaty gotówkowa 2-odc. (oryginał + 1 kopia)	80 kartek	267643	
471-5		A6 bloczek	Podatki. Polecenie przelewu - 2 odcinkowe	80 kartek	267636	
F-110-2		A4	Formularz do nadruku. Polecenie przelewu/wpłaty gotówkowa 2-odc. - offset	100 kartek	268157	
F-111-2		A4	Formularz do nadruku. Polecenie przelewu/wpłaty gotówkowa z potwierdzeniem 2-odc. - offset	100 kartek	268855	
505-1R		A4	Rejestr delegacji (poleceń wyjazdu służbowego) - offset	80 kartek	837808	
505-2Z		2/3 A4 bloczek	Polecenie wyjazdu służbowego (zagranica) - offset	40 kartek	837809	
505-3		A5	Polecenie wyjazdu służbowego DELEGACJA - offset	40 kartek	267658	
506-1		A4	Lista obecności	40 kartek	267652	
507-6		2/3 A6	Karta urlopową - offset	40 kartek	267666	
511-1U		A4 bloczek	Umowa zlecenie	40 kartek	476312	
511-3E		A5 bloczek	Ewidencja czasu wykonania umowy zlecenia	40 kartek	476026	
511-3H		A5 bloczek	Rachunek do umowy zlecenia	40 kartek	476028	
515-5		A6	Wniosek o urlop - offset	40 kartek	267664	
530-5		A6	Książeczka zdrowia dla celów sanitarno-epidemiologicznych	16 stron	267663	
603-1Z		A4	Dziennik budowy	40 stron	267676	
604-1N		A4	Książka obiektu budowlanego	76 stron	267677	
710-1		A4	Księga druków ścisłego zarachowania	40 stron	267681	
790-3		A5	Raport dzienny pracy sprzętu	80 kartek	267686	
800-1		A4	CMR międzynarodowy list przewozowy (oryginał + 3 kopie)	80 kartek	267689	
800-1N		A4	CMR Międzynarodowy list przewozowy numerowany (oryginał + 3 kopie)	80 kartek	267690	
800-2		A4 bloczek	CMR Międzynarodowy list przewozowy	80 kartek	267696	
800-2N		A4 bloczek	CMR Międzynarodowy list przewozowy (numerowany)	80 kartek	267697	
801-1		A4	Karta drogowa - samochód ciężarowy	80 kartek	267692	
801-1N		A4	Karta drogowa - SM/102 - samochód ciężarowy - NUMEROWANY - offset	80 kartek	267693	
802-3		A5	Karta drogowa -SM/101 - samochód osobowy - offset	80 kartek	267703	
802-3N	A5 bloczek	Karta drogowa - samochód osobowy	80 kartek	267704		



**Druki akcydensowe**

**STOLGRAF**

Wykonane na wysokiej jakości papierze samokopiującym lub offsetowym. Druki w bloczkach po 100 arkuszy.

Symbol	Nazwa i opis produktu	Indeks
<b>OBRÓT TOWAROWY</b>		
F18	A5 Faktura 1+1 uniwersalna	267714
F19	A4 Faktura 2/3 1+1 uniwersalna	267715
F20	A4 Faktura 1+1 uniwersalna	290679
F21	2/3 A4 Faktura 1+2 uniwersalna	290680
F22	A4 1+2 Faktura uniwersalna	290682
F23	2/3 A4 Faktura korekta uniwersalna	267711
R2	A7 Dowód sprzedaży	267798
R5	A7 Rachunek dla konsumenta	267801
R30	A5 Nota korygująca VAT	267804
<b>KADRY, PŁACE, KSIĘGOWOŚĆ</b>		
K1	KP, dowód wpłaty	267717
K2	KW, dowód wypłaty	267720
K7	A4 Raport kasowy	267729
K9	A5 Polecenie księgowania	267731
K49	A6 Karta urlopową	267748
K59	Karta drogowa SM 101 A5 numerowana dwustronna (offset)	267749
K56	A5 Kwitariusz przychodowy - 60 arkuszy	290691
K57	A5 Kwitariusz przychodowy - 30 arkuszy	267742
<b>DRUKI NA PAPIERZE ZWYKŁYM</b>		
K31	A5 Delegacja	267719
K32	A6 Wniosek o zaliczkę	267722
K33	A6 Rozliczenie zaliczki	267725
K50	A6 Wniosek o urlop Os 230	267732
K98	A5 Polecenie księgowania	267746
<b>KSIĄŻKI I REJESTRY</b>		
P26	Dziennik korespondencyjny (100 k) w twardej oprawie	267792
P11	Dziennik budowy DB1 dla budynków mieszkalnych, jednorodzinnych i gosp. A4	267781
P12	Dziennik budowy DB2 dla obiektów budowlanych A4	267783
P14	Dziennik budowy DB3 dla bardzo małych obiektów budowlanych A4	267790
P36	A5 Podatkowa księga przychodów i rozchodów pozioma	267793
P1	A4 Podatkowa księga przychodów i rozchodów	290701
P2	A5 Ewidencja przychodów dla ryczałtówców	267782
P34	A5 Poczтовая książka nadawcza	267791
<b>POLECENIA PRZELEWU / WPLĄTY GOTÓWKOWE</b>		
PP2	A6 1+3 Polecenie przelewu / wpłata gotówkowa	267806
PP3	A6 1+1 Polecenie przelewu / wpłata gotówkowa	267808
PP6	A4 1+3 Polecenie przelewu / wpłata gotówkowa	267813
PP8	A4 1+1 Polecenie przelewu / wpłata gotówkowa	267814
PP14	A6 1+1 Polecenie przelewu / wpłata got PODATKI	267810
<b>GOSPODARKA MATERIAŁOWO-MAGAZYNOWA</b>		
M2	1/3 A3 WZ duży	267751
M3	1/3 A4 WZ mały	267752
M4	1/3 A3 PZ duży	267753
M5	1/3 A4 PZ mały	267754
M8	A5 RW	267774
M18	A6 Dowód dostawy pionowy	267775
M19	1/3 A4 Dowód dostawy	267778
M20	A5 Dowód dostawy	267763
M22	A4 Arkusz spisu z natury	267766

Samokopia

Samokopia



Posiadamy pełną ofertę aktualnych druków.

Dostępna jest także mini edycja - druki w wersji po 50 kartek.





Koperty	54 - 57
Woreczki strunowe, tuby, papier pakowy, folia	58
Kieszenie magazynowe	59 - 61
Taśmy podłogowe, okienka podłogowe	60 - 61
Sznurek pakowy, masa mocująca	62
Taśmy pakowe, taśmy dwustronne	63 - 64
Podajniki do taśmy, ostrza segmentowe	64
Noże z ostrzami segmentowymi, noże do kopert	65 - 66
Maty do cięcia	66
Nożyczki	66 - 68
Datowniki, numeratory, poduszki, tusze	68 - 69

# 02

## **OBSŁUGA KORESPONDENCJI**

# Przewodnik po rozmiarach

Polecamy szeroki wybór kopert w różnych formatach, samoklejących lub zaklejących na mokro, z papieru białego i brązowego, kopert specjalistycznych: wzmacnianych, do grubych przesytek, płyt oraz pakowania przesytek wartościowych. Koperty dostępne są w opakowaniach po 50 szt. lub luzem (w kartonach).

## Koperty DL

Wymiar: 110 x 220 mm



Koperta DL NK zaklejanie na mokro

Koperta DL SK samoklejąca

Koperty białe wykonane z papieru o gramaturze 70/75 g/m<sup>2</sup>

## Koperty C-6

Wymiar: 114 x 162 mm

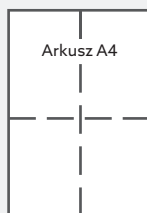

Koperta C-6 NK zaklejanie na mokro

Koperta C-6 SK samoklejąca

Koperty białe wykonane z papieru o gramaturze 70/75 g/m<sup>2</sup>

## Koperty C-5

Wymiar: 162 x 229 mm

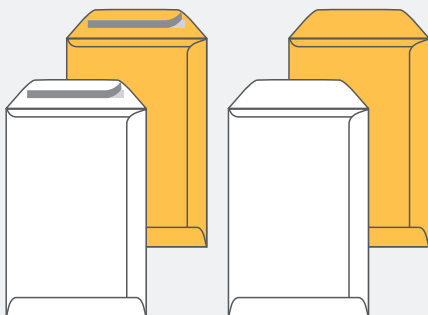
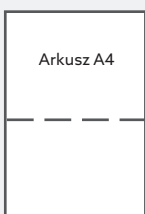

Samoklejąca z paskiem HK

Zaklejanie na mokro NK

Koperty białe i brązowe wykonane z papieru o gramaturze 75/80 g/m<sup>2</sup>

## Koperty C-4

Wymiar: 229 x 324 mm

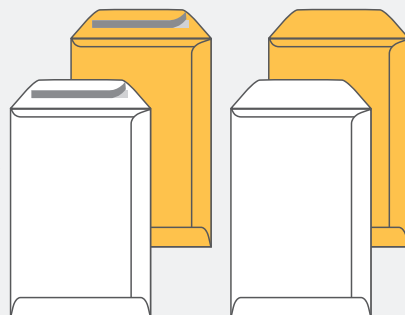
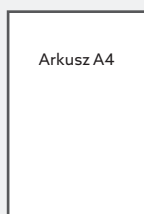

Samoklejąca z paskiem HK

Zaklejanie na mokro NK

Koperty białe i brązowe wykonane z papieru o gramaturze 90 g/m<sup>2</sup>

## Koperty B-5

Wymiar: 176 x 250 mm

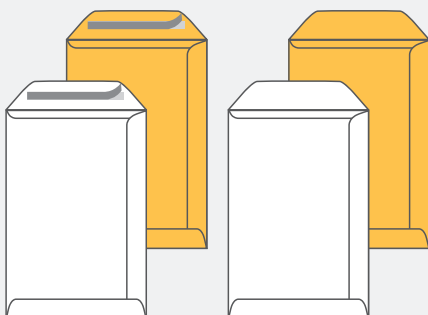
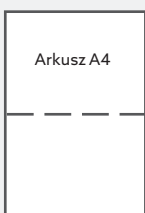

Samoklejąca z paskiem HK

Zaklejanie na mokro NK

Koperty białe i brązowe wykonane z papieru o gramaturze 75/80 g/m<sup>2</sup>

## Koperty B-4

Wymiar: 250 x 353 mm

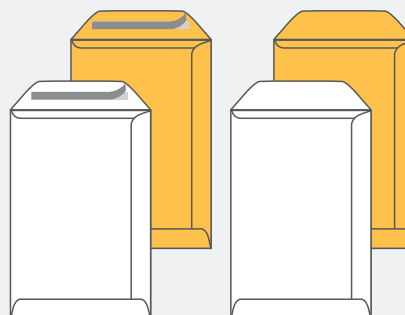
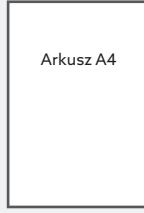

Samoklejąca z paskiem HK

Zaklejanie na mokro NK

Koperty białe i brązowe wykonane z papieru o gramaturze 90 g/m<sup>2</sup>

### Sposoby zaklejania kopert:



Na mokro

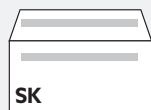

Samoklejąca



Samoklejąca z paskiem



Lobos



## Koperty

LOBOS

Popularne koperty do użytku biurowego we wszystkich typowych formatach. Wykonane są z wysokiej jakości papieru z poddrukem w kolorze niebieskim.

Format	Wymiary	Rodzaj	Kolor	Okienko	Opakowanie	Indeks
C6	114 x 162 mm	SK	Białe	Brak	50 szt.	258886
					Karton 1000 szt.	288074
					50 szt.	258905
					Karton 1000 szt.	288057
DL	110 x 220 mm	SK	Białe	Prawe	50 szt.	258909
					Karton 1000 szt.	288059
					50 szt.	258910
				Lewe	Karton 1000 szt.	288060
					50 szt.	258878
					Karton 500 szt.	288068
C5	162 x 229 mm	HK	Białe	Prawe	50 szt.	428258
					Karton 500 szt.	288744
				Brązowe	50 szt.	258881
					Karton 500 szt.	288072
		NK	Białe	50 szt.	258879	
				Karton 500 szt.	258883	
			Brązowe	50 szt.	258883	
				Karton 500 szt.	258883	

Format	Wymiary	Rodzaj	Kolor	Okienko	Opakowanie	Indeks	
B5	176 x 250 mm	HK	Białe	Brak	50 szt.	258897	
					Karton 500 szt.	288070	
			Brązowe		50 szt.	258901	
					Karton 500 szt.	288073	
			NK		Białe	50 szt.	258899
						Karton 500 szt.	258902
Brązowe	50 szt.	258870					
	Karton 250 szt.	288062					
C4	229 x 324 mm	HK	Białe	Brak	50 szt.	258874	
					Karton 250 szt.	288064	
			Brązowe		50 szt.	258872	
		Karton 250 szt.			288064		
		NK			Białe	50 szt.	258872
			Karton 500 szt.			288068	
Brązowe	50 szt.		258875				
	Karton 500 szt.	258890					
B4	250 x 353 mm	HK	Białe	Brak	50 szt.	258890	
					Karton 250 szt.	288063	
			Brązowe		50 szt.	258893	
		Karton 250 szt.			288066		
		NK			Białe	50 szt.	258891
			Karton 250 szt.			258895	
Brązowe	50 szt.		258895				
	Karton 250 szt.	258895					

SK - samoprzylepne, HK - z paskiem samoprzylepnym, NK - zaklejane na mokro

Lobos

Ochronna warstwa folii  
bąbelkowej wewnątrz

po 10 szt.



## Koperty powietrzne

LOBOS

Koperty ochronne z warstwą folii bąbelkowej wewnątrz. Do transportu przesyłek, które mogą ulec uszkodzeniu np. nośniki danych komputerowych, płyt CD/DVD, książek. Posiadają pasek samoklejący. Wykonane z białego papieru. Pakowane po 10 szt.

Nazwa	Wymiary wewnętrzne	Indeks
11 (A)	95 x 165 mm	286611
12 (B)	115 x 215 mm	286612
13 (C)	145 x 215 mm	286613
14 (D)	175 x 255 mm	286614
15 (E)	215 x 255 mm	286615
16 (F)	215 x 340 mm	286616
17 (G)	225 x 340 mm	286617
18 (H)	265 x 360 mm	286618
19 (I)	295 x 455 mm	286619
20 (K)	345 x 470 mm	286620
22 (CD)	175 x 165 mm	286621



### Koperty z rozszerzonymi bokami i spodem

#### NC KOPERTY

Doskonałe do wysyłki książek i katalogów. Dostępne są w rozmiarach ODS, SDS, LDS. Wykonane są z dwóch warstw mocnego papieru. Zaklejanie na pasek samoprzylepny (HK). Kolor biały.

Format	Wymiary	Gramatura	Indeks
ODS	200 x 310 x 40 mm	2 x 90 g/m <sup>2</sup>	258948
SDS	255 x 390 x 40 mm	2 x 100 g/m <sup>2</sup>	258951
LDS	300 x 460 x 40 mm	2 x 110 g/m <sup>2</sup>	258946



NOWOŚĆ

### Koperty Sumo

#### NC KOPERTY

Ekologiczne koperty Sumo to doskonałe rozwiązanie dla świadomych ekologicznie użytkowników. Wykonane w 100% z papieru, umożliwiają łatwą segregację i recykling. Naturalne wzmocnienie zapewnia skuteczną ochronę przesyłanych przedmiotów i dokumentów, minimalizując wpływ na środowisko. Gramatura 90 g. Pakowane po 50 szt.

Wymiary wewn.	Indeks
115 x 215 mm	873044
145 x 215 mm	873045
175 x 265 mm	873046
215 x 265 mm	873048
215 x 340 mm	873049
225 x 340 mm	873050
265 x 360 mm	873051
295 x 445 mm	873052
345 x 470 mm	873053
165 x 175 (CD) mm	873054



### Koperty tekturowe brązowe ColomPac

#### NC KOPERTY

Koperty tekturowe charakteryzują się wyjątkową wytrzymałością, co czyni je idealnym rozwiązaniem dla przesyłek wymagających solidnego zabezpieczenia. Dzięki innowacyjnej konstrukcji, skutecznie chronią zawartość przed uszkodzeniami.

Wymiary	Rodzaj	Indeks
225 x 340 x 35 mm	Do przesyłania korespondencji A4 i C4	446224
250 x 360 x 50 mm	Format B4	271954
290 x 400 x 50 mm	Do przesyłania korespondencji B4	530516
340 x 500 x 50 mm	Do przesyłania korespondencji A3	459065





### Koperty typ RBD z rozszerzonymi bokami i spodem

Doskonale do wysyłki książek, katalogów i dokumentów niemieszczących się w typowych kopertach. Koperty z rozszerzonymi bokami wykonane z pojedynczej warstwy grubego matowego papieru. Boki i dno poszerzone. Zaklejanie na paski samoprzylepny (HK). Kolory: biały i brązowy.



### Koperty kurierskie

**NC KOPERTY**

Stworzone z przezroczystej folii z samoklejącym tyłem (klej umieszczony na całej powierzchni koperty). Przeznaczone do naklejania na przesyłkach i umieszczania: listów przewozowych, faktur lub innych załączanych do przesyłki dokumentów. Próba zerwania powoduje uszkodzenie koperty.

Format	Wymiary wewn.	Indeks
C6	110 x 175 mm	258829
DL	110 x 230 mm	258830
C5	160 x 230 mm	258827
C4	230 x 325 mm	268122



### Koperta typu RTG

**NC KOPERTY** INDEKS: 258931

Głównym przeznaczeniem jest przechowywanie klisz zdjęć rentgenowskich. Wymiary: 370 x 450 mm. Kolor brązowy.



**Poszerzone boki i spód koperty**

Format	Kolor	Wymiary	Gramatura	Indeks
C4	Biały	230 x 324 x 40 mm	130 g/m <sup>2</sup>	270305
	Brązowy	230 x 324 x 40 mm	130 g/m <sup>2</sup>	258938
B4	Biały	250 x 353 x 40 mm	130 g/m <sup>2</sup>	271230
	Brązowy	250 x 353 x 40 mm	130 g/m <sup>2</sup>	258934
E4	Biały	280 x 400 x 40 mm	150 g/m <sup>2</sup>	290228
	Brązowy	280 x 400 x 40 mm	150 g/m <sup>2</sup>	258943



### Koperty bezpieczne

**NC KOPERTY**

Stworzone z elastycznej i bardzo trwałej białej lub przezroczystej folii, doskonale do pakowania przesyłek pieniężnych i wartościowych. Po zamknięciu koperta niemożliwa do otwarcia bez jej uszkodzenia. Każda koperta jest numerowana i posiada miejsce do opisania.

Format	Wymiary wewn.	Indeks - NP*	Indeks - P*
K70	140 x 240 mm	410070	274538
B5	185 x 250 mm	258821	274486
B4	250 x 355 mm	258820	274561
C3	324 x 458 mm	410071	289225

\* - NP: koperta nieprzezroczysta, P: koperta przezroczysta



### Koperty na płyty CD, DVD

**NC KOPERTY**

Papierowe koperty z okienkiem lub bez okienka o wymiarach 127 x 127 mm. Koperty sprzedawane są bez płyt CD/DVD.

Okienko	Jedn. sprzedaży	Indeks
Bez okienka	op. 25 szt.	258959
Z oknem ø 10 cm	op. 25 szt.	258957

Koperty sprzedawane bez płyt.

**Woreczki strunowe**

Przezroczyste torebki z polietylenu. Posiadają strunę pozwalającą na wielokrotne ich otwieranie i zamykanie. Doskonale do pakowania drobnych przedmiotów i archiwizacji dokumentów. Sprzedawane po 100 sztuk.



Wymiary	Indeks	Wymiary	Indeks
40 x 60 mm	260290	150 x 250 mm	260329
50 x 70 mm	260293	150 x 300 mm	260324
60 x 80 mm	260294	160 x 220 mm	835145
70 x 100 mm	260335	160 x 250 mm	260334
80 x 120 mm	260339	190 x 250 mm	260342
80 x 180 mm	650307	200 x 250 mm	268402
100 x 100 mm	268432	200 x 300 mm	260310
100 x 120 mm	260305	215 x 300 mm	862155
100 x 150 mm	260307	230 x 320 mm	260317
100 x 200 mm	271507	250 x 300 mm	268320
120 x 180 mm	260315	250 x 350 mm	260333
140 x 150 mm	260321	300 x 400 mm	260313
150 x 200 mm	260323	350 x 450 mm	267947
150 x 220 mm	260328	450 x 500 mm	275760
		550 x 550 mm	484134

**OFFICE**  
products

Średnica	Długość	Na formaty	Indeks
	105 cm	B0, B1	477498
∅ 100 mm	75 cm	A1, B2, B1	477497
	55 cm	A2, B3, B2	500133
	75 cm	A1, B2, B1	477504
∅ 52 mm	55 cm	A2, B3, B2	468075
	35 cm	A4, A3, B4	477500
	105 cm	B0, B1	477502
∅ 70 mm	75 cm	A1, B2, B1	477510
	45 cm	A3, A2, B3	477507

**Tuby kartonowe****OFFICE PRODUCTS**

Tuby kartonowe do zabezpieczania zrolowanych dokumentów i ochrony przed zgnieciem. Wykonane z szarego, mocnego kartonu.

**Folia bąbelkowa**

Stworzona do zabezpieczenia pakowanych produktów przed uszkodzeniami. Skuteczna do ochrony w trakcie transportu i przechowywania.

Wymiary	Indeks
0,5 x 2 m	292836
0,5 x 100 m	278297
1,0 x 100 m	269115

**Lobos****Pudełka kartonowe****LOBOS**

Wykonane z grubej, 3 warstwowej tektury. Przeznaczone do pakowania produktów do wysyłki lub do przechowywania.

Mocna, 3 warstwowa, wytrzymała tektura

Wymiary	Jedn. sprzedaży	Indeks
32 x 25 x 13 cm	1 szt.	292219
40 x 30 x 30 cm	1 szt.	288160
56 x 40 x 33 cm	1 szt.	288161

**Papier pakowy****INDEKS: 273860**

Kolor brązowy. Gramatura 70 g/m<sup>2</sup>. Dostępny w arkuszach 105 x 126 cm. Jednostka sprzedaży opak. 10 arkuszy.



**NOWOŚĆ**

**Papier pakowy w roli****HERLITZ**

Kolor brązowy. Każda rolka została zabezpieczona folią ochronną. Doskonale do pakowania, dekoracji czy rękodzieła.

Wymiary	Indeks
5 m x 1 m	481833
10 m x 1 m	877169

**Folia stretch**

Folia do owijania ręcznego. Szerokość rolki 50 cm, średnica gilzy 2". Jednostka sprzedaży 1 rolka.

Kolor	Waga brutto	Grubość folii	Indeks
	1,25 kg	23 µm	273454
Przezroczysty	2,5 kg	23 µm	273459
	3 kg	23 µm	459033
Czarny	1,25 kg	23 µm	273448
	2,5 kg	23 µm	273449





### Kieszenie magazynowe magnetyczne

**DURABLE**

Dwa paski magnetyczne na tylnej ścianie. Zastosowanie na powierzchniach metalowych, np. takich jak półki magazynowe i kontenery.

Format /Wymiary	Jedn. sprzedaży	Kolor - Indeks
100 x 38 mm	1 op. - 50 szt.	■ - 541622, ■ - 671750
150 x 67 mm	1 op. - 50 szt.	■ - 532851, ■ - 677056
A5 pozioma	1 op. - 50 szt.	■ - 473415, ■ - 677057
A4 pionowa	1 op. - 50 szt.	■ - 532853, ■ - 677059
A4 pozioma	1 op. - 50 szt.	■ - 532856, ■ - 677061



### Kieszenie magazynowe neodymowe magnetyczne

**DURABLE**

Extra mocne przyleganie do powierzchni metalowych dzięki zastosowaniu dwóch neodymowych magnesów trwale zgrzanych na tylnej ścianie. Dzięki dodatkowej klapce chronią wkład przed bezpośrednim zamknięciem.

Format /Wymiary	Jedn. sprzedaży	Kolor - Indeks
A5 pozioma	1 op. - 10 szt.	■ - 532858, ■ - 677063
A4 pionowa	1 op. - 10 szt.	■ - 532861, ■ - 677069
A4 pozioma	1 op. - 10 szt.	■ - 532864, ■ - 677071



### Kieszenie magazynowe z paskami

**DURABLE**

Idealne do zastosowania w magazynach i składach towarowych. Pewne mocowanie za pomocą pasków zaczepionych w szczelinie kieszeni. Bezpiecznie przylegają nawet podczas przemieszczania opisanego przedmiotu. Nadają się do użytku zewnętrznego dzięki zastosowaniu dodatkowej klapki chroniącej przed wilgocią lub kurzem.

Format /Wymiary	Jedn. sprzedaży	Kolor - Indeks
A5 pozioma	1 op. - 50 szt.	■ - 473417, ■ - 677073
A4 pionowa	1 op. - 50 szt.	■ - 532865, ■ - 677085
A4 pozioma	1 op. - 50 szt.	■ - 532867, ■ - 677086





### Kieszon z uchwytami z drutu

**DURABLE**

Wyposażone w ocynkowany, elastyczny uchwyt z drutu do szybkiego i łatwego mocowania do kontenerów transportowych, pojemników, palet. Nadają się do użytku zewnętrznego dzięki zastosowaniu dodatkowej klapki chroniącej przed wilgocią lub kurzem.

Format / Wymiary	Jedn. sprzedaży	Kolor - Indeks
A5 pozioma	1 op. - 50 szt.	■ - 532870, ■ - 677087
A4 pionowa	1 op. - 50 szt.	■ - 532875, ■ - 677089
A4 pozioma	1 op. - 50 szt.	■ - 532878, ■ - 677090



### Kieszon (opaska) na stopę palety

**DURABLE**

W celu opisu palety. Mocowanie do stopy palety poprzez zacpek na rzepę. Możliwość opisanie wszystkich czterech boków opaski. Wycięcie na kciuk w przezroczystym okienku ułatwia wyciągnięcie etykiety.

Wymiary zewn.	Kolor	Jedn. sprzedaży	Indeks
596 x 75 mm	Niebieski	1 op. - 50 szt.	532880

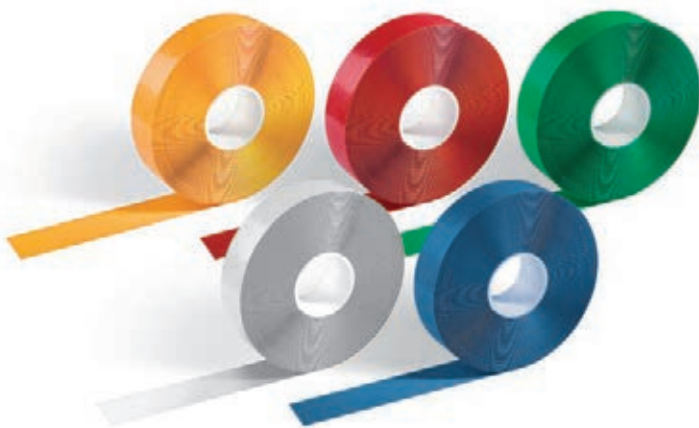

### Taśmy podłogowe DURALINE BASIC

**DURABLE**

Samoprzylepna do oznaczania podłóg w celu zachowania bezpieczeństwa i ułatwienia orientacji w przestrzeniach. Nadaje się do tymczasowej identyfikacji i oznaczania obiektów stacjonarnych lub ruchomych oraz powierzchni. Umożliwia szybkie i precyzyjne wyznaczanie różnych stref oraz ciągów komunikacyjnych. Przeznaczona do stosowania wewnątrz budynków.

Wymiary: 50 mm x 0,16 mm x 30 m.



Kolor	Jedn. sprzed.	Indeks
Czerwony	1 szt.	607221
Żółty	1 szt.	607222
Zielony	1 szt.	607224
Niebieski	1 szt.	607226
Biały	1 szt.	607220





### Kieszenie na etykiety HARD COVER

**DURABLE**

Wykonane z przezroczystej sztywnej folii PET z paskiem samoprzylepnym (do stosowania na półkach, plastikowych pojemnikach, drewnianych i kartonach) lub z dwoma paskami magnetycznymi (do stosowania na metalowych powierzchniach). Nadają się do skanerów i gwarantują bezpieczne przechowywanie dokumentów. Wkłady można szybko wymieniać dzięki ściętej stronie czołowej.



Format / Wymiary wewn.	Rodzaj	Jedn. sprzed.	Indeks
100 x 38 mm	Samoprzylepne	1 op. - 10 szt.	839646
	Magnetyczne	1 op. - 10 szt.	839650
150 x 67 mm	Samoprzylepne	1 op. - 10 szt.	839647
	Magnetyczne	1 op. - 10 szt.	839651
1/2 A5 poziome / 210 x 74 mm	Samoprzylepne	1 op. - 10 szt.	839648
	Magnetyczne	1 op. - 10 szt.	839652
A5 poziome / 210 x 148 mm	Samoprzylepne	1 op. - 10 szt.	839649
	Magnetyczne	1 op. - 10 szt.	839653



### Kieszenie na dokumenty HARD COVER z zakładką

**DURABLE**

Wykonane z przezroczystej twardej folii PET z zakładką do zawieszenia na kartonach, pudełkach lub innych pojemnikach. Nadają się do skanerów i gwarantują bezpieczne przechowywanie dokumentów. Szybka wymiana wkładek.

Format	Wymiary wewn.	Jedn. sprzedaży	Indeks
1/2 A5 poziome	210 x 74 mm	1 op. - 10 szt.	839643
A5 poziome	210 x 148 mm	1 op. - 10 szt.	839644
A4 poziome	297 x 210 mm	1 op. - 10 szt.	839645





### Okienko podłogowe samoprzylepne do informacji

**DURABLE**

Usuwalne samoprzylepne oznaczenia podłogowe z papierowym wkładem do indywidualnego znakowania. Łatwe w montażu. Do zastosowania w pionie lub poziomie.



Format	Jedn. sprzedaży	Kolor - Indeks
A5	1 op. - 10 szt.	■ - 677092
A4	1 op. - 10 szt.	■ - 603254



1

2

3

4

Lp.	Produkt	Kolor	Długość	Wytrzymałość	Waga	Indeks
1	Sznurek jutowy	Brązowy	15 m	11,5 kg	30 g	292654
2	Sznurek jutowy	Brązowy	250 m	11,5 kg	500 g	285483
3	Nici lniane nabylszczone	Brązowy	560 m	13,5 kg	250 g	287487
4	Nici lniane nabylszczone	Biały	220 m	13,5 kg	100 g	288186

Sznurek pakowy jutowy, nici lniane



Nowość

**Sznurek jutowy brązowy**

**D.RECT**

Idealny do zastosowań biurowych, takich jak archiwizacja dokumentów a także do pakowania paczek i prezentów. Wykonany z naturalnych surowców roślinnych, łączy ekologię z estetyką. Doskonały do ręcznie robionych kartek okolicznościowych czy dekoracji.

Średnica	Długość	Indeks
1,2 mm	25 m	874541
	100 m	874542
	250 m	874543
2 mm	25 m	874545
	100 m	874550
	250 m	874956

**Sznurek PACK-O-MAT**

**HERLITZ INDEKS: 272582**

Sznurek pakowy o wytrzymałości 31 kg i długości 120 m. Zapakowany w plastikowym pojemniku z nożem do odcinania oraz spinnaczem zabezpieczającym przed przypadkowym rozwinięciem lub splątaniem. Dostępny w kolorze naturalnym.



**Masa mocująca biała**

**APLI INDEKS: 277090**

Skuteczne mocowanie plakatów i obrazków do ściany bez pozostawiania śladów, możliwość wielokrotnego użytku, do dyspozycji 75 g białej masy mocującej. Ta samoprzylepna plastelina jest przeznaczona do stosowania na czystych i odtłuszczonych powierzchniach.

Infolinia: 801 555 556  
Kraków: tel. 12 413 20 00

Katowice: tel. 32 353 40 06  
Kielce: tel. 41 346 21 07

Nowy Sącz: tel. 18 443 76 34  
Nowy Targ: tel. 18 264 00 62

Tarnów: tel. 14 627 28 22  
Rzeszów: tel. 17 853 99 88





**Taśma pakowa kolorowa**

**OFFICE PRODUCTS**

Kolorowa taśma pakowa PP z klejem akrylowym do różnych zastosowań. Wymiary 48mm x 50.

Kolor	Indeks
Niebieski	677014
Czerwony	677016
Brązowy	677019
Żółty	677017
Biały	677018
Zielony	677015
Transparentny	677020

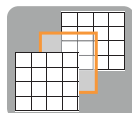
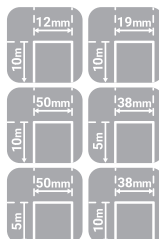

Taśma dwustronna

**Taśma dwustronna**

**DALPO**

Taśma polipropylenowa dwustronnie klejąca służąca do mocowania wykładzin, płytek wykładzinowych oraz innych materiałów podłogowych w bardzo szybki sposób. Zapobiega przesuwaniu się wykładzin oraz powstawaniu nierówności. Charakteryzuje się wysoką przyczepnością i odpornością na zrywanie.

Szer. rolki	Dł. rolki	Indeks
12 mm	10 m	528832
19 mm	10 m	528833
38 mm	5 m	259270
	10 m	259269
50 mm	5 m	259268
	10 m	259267

**Lobos**



**Taśma pakowa**

**LOBOS**

Z mocnym klejem typu hot-melt. Dostępna w kolorze brązowym oraz jako przezroczysta. Wymiary 48 mm x 50 m.

Taśma pakowa	Indeks
Przezroczysta	270579
Brązowa	259288



**Taśma pakowa kolorowa**

**DALPO**

Taśma dostępna w wielu intensywnych kolorach - umożliwia kolorystyczne kodowanie przesyłek. Wymiary taśmy: 48 mm x 50 m.

**Taśmy pakowe papierowe ekologiczne Kraft**

**DALPO**

Produkowane z materiałów przyjaznych środowisku, nadających się do recyklingu. Z wytrzymałego, nieprzepuszczającego światła papieru typu Kraft z warstwą klejącą. 2 rodzaje kleju: hot-melt - na bazie kauczuku syntetycznego lub solvent - na bazie kauczuku naturalnego (bardzo mocny). Równie wytrzymałe co taśmy foliowe, doskonale do zabezpieczania przesyłek zarówno w niskich, jak i wysokich temperaturach. Można po nich pisać i pieczętować. Istnieje możliwość indywidualnego nadruku lub z logo klienta.

Taśma	Rodzaj kleju	Wymiary	Index
Bez nadruku	Hot-melt	48 mm x 50 m	275703
Z nadrukiem eko P-33	Hot-melt	48 mm x 50 m	750173
Z nadrukiem eko P-42	Solvent	50 mm x 50 m	750174

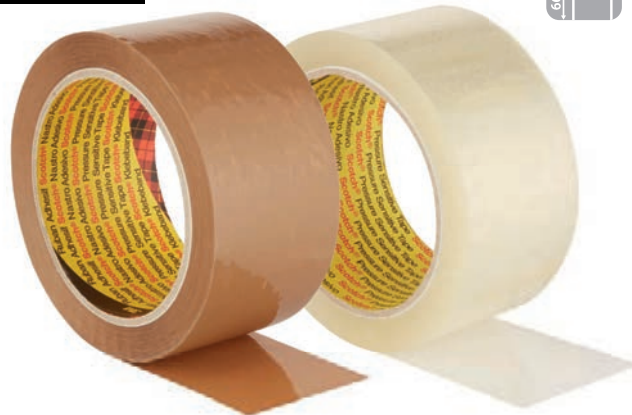

**Taśma pakowa cichego odwijania**

**DALPO**

Taśma pakowa jednostronnie klejąca na mocnej i wytrzymałej folii BOPP. Zapewnia ciche odwijanie z rolki. Doskonała także w pracy przy niskich temperaturach. Wymiary 48 mm x 60.

Taśma	Indeks
Przezroczysta	270581
Brązowa	270580

**Taśma pakowa 371 Scotch®**

**SCOTCH**

Taśma polecana do bezpiecznego zaklejania kartonów z surowców wtórnych, pudeł o wadze do 32 kg. Natychmiastowo wiąże, odporna na rozdzielanie i wilgoć. Grubość 48 mikronów. Wymiary 50 mm x 66 m.

Taśma	Grubość	Indeks
Przezroczysta	48 µm	259250
Brązowa	48 µm	259248



Sprzedawany bez taśmy.



**Podajnik 7884 do taśmy pakowej**

**DONAU**

**INDEKS: 273287**

Niezwykle wygodny przy zaklejaniu kartonowych pudeł. Wyposażony w regulację naciągu taśmy, hamulec oraz ostrze do odcinania taśmy.

**Podajnik do taśmy pakowej PROMOPACK 57395 + taśma 50 x 48 mm**

**TESA**

**INDEKS: 775028**

Bardzo solidny - wykonany z wysokiej jakości metalu. Posiada zabezpieczenie ostrza chroniące przed skałeczeniem. Nadaje się do wszystkich taśm pakowych o szerokości do 50 mm. Idealny do prac biurowych, magazynowych i na produkcji.

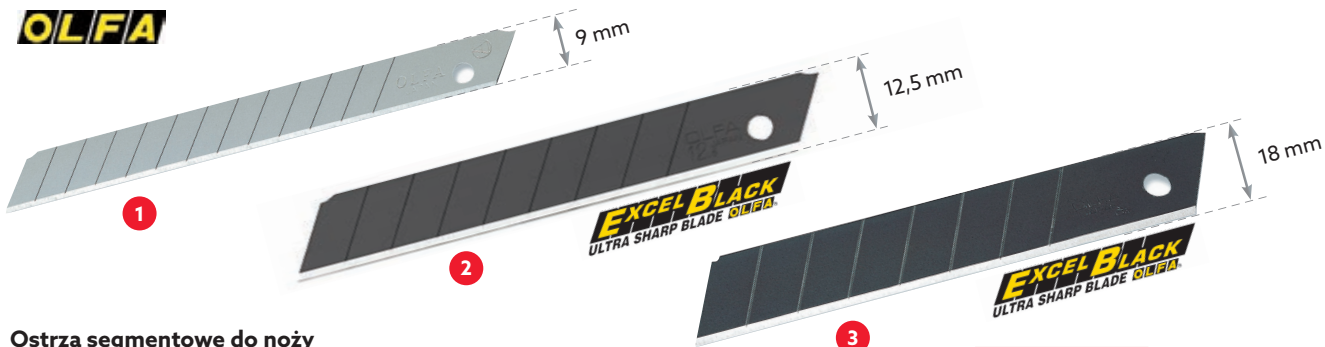

**Ostrza segmentowe do noży**

**OLFA**

Ostrza do noży segmentowych wykonane ze stali najwyższej jakości do cięcia papieru, wykładziny, tworzyw.

**Mocna stal: więcej cięcia +25%**

Lp.	Produkt	Cechy	Indeks
1	ostrza ASB-10	Ostrza standardowe, 9 mm ze stali wysokiej twardości (w opakowaniu 10 szt. ostrzy).	259424
2	ostrza MTBB-10	Super ostre czarne ostrze Excel Black, 12,5 mm (w opakowaniu 10 szt. ostrzy)	569167
3	ostrza LBB-10	Ostrza, 18 mm o zmniejszonym kącie ostrzenia (zapewniają więcej cięcia o 25%), (w opakowaniu 10 szt.ostrzy)	259406

Infolinia: 801 555 556  
Kraków tel. 12 413 20 00

Katowice tel. 32 353 40 06  
Kielce tel. 41 346 21 07

Nowy Sącz tel. 18 443 76 34  
Nowy Targ tel. 18 264 00 62

Tarnów tel. 14 627 28 22  
Rzeszów tel. 17 853 99 88



**OLFA**



**OLFA**



**Nóż S**

**OLFA** INDEKS: 259408

Najwyższej jakości podręczny nóż biurowy, do codziennych drobnych prac. Korpus metalowy, lakierowany na czarno. Zapadkowa blokada ostrza. Wąskie ostrze segmentowe 9 mm.

**Nóż SK-7**

**OLFA** INDEKS: 259422

Nóż bezpieczny przeznaczony do rozcinania tekturowych opakowań. Ostrze automatycznie chowające się do rękojści po zakończeniu cięcia. Ostrze dwustronne SKB-7 o szerokości 12,5 mm.

**OLFA**

**Stalowa prowadnica ostrza**



**OLFA**

**Blokada za pomocą śruby**



**Nóż XMT-1**

**OLFA** INDEKS: 569166

Uniwersalny nóż z automatyczną blokadą ostrza, prowadnicą ze stali nierdzewnej oraz antypoślizgowym uchwytem z elastomeru wzmocnionego włóknem szklanym. Rękojeść wyposażona w wielofunkcyjną, metalową płetwę. Czarne ostrze segmentowe 12,5 mm.

**Nóż L-2**

**OLFA** INDEKS: 259433

Najwyższej jakości nóż do cięcia grubych materiałów z solidną prowadnicą ostrza ze stali nierdzewnej oraz blokadą ostrza za pomocą śruby. Antypoślizgowa rękojeść z wstawką z gumy. Szerokie ostrze segmentowe 18 mm.

**Grand®**



**Grand®**



**Nóż do papieru GR-120**

**GRAND** INDEKS: 259394

Plastikowa obudowa i wysuwane, tamane ostrze (wymienne przez zdjęcie czarnej końcówki). Blokada ostrza, podział ostrza: 12 części. Szer. ostrza: 9 mm. Do delikatnych prac.

**Nóż do kopert**

**GRAND** INDEKS: 259391

Posiada ostrze ze stali nierdzewnej, oraz rękojeść pokrytą tworzywem w kolorze czarnym. Długość noża razem z uchwytem wynosi 19 cm.



02

OBŚLUGA KORESPONDENCJI



**Prowadnica ostrza**

**Nóż pakowy Professional 7948**

**DONAU**

Nóż do papieru z prowadnicą, z wysuwającym ostrzem segmentowym 18 mm. Zapadkowa blokada. Gumowa rękojeść. W zestawie znajdują się 3 ostrza.

Rodzaj	Szer. ostrza	Indeks
Nóż Professional	18 mm	288132
Ostrza (10 szt.)	18 x 100 mm	288131



**Nóż do papieru GR-708**

**GRAND**

Plastikowa obudowa i wysuwane, łamane ostrze (wymienne przez zdjęcie czarnej końcówki). Karbowane brzozy zapewniają lepszy chwyt. Posiada otwór do zawieszania. Blokada ostrza, podział ostrza: 7 części. Do zwykłych prac.

Rodzaj	Szer. ostrza	Indeks
Nóż duży GR-708	18 mm	259393
Ostrza (10 szt.)	18 mm	259392

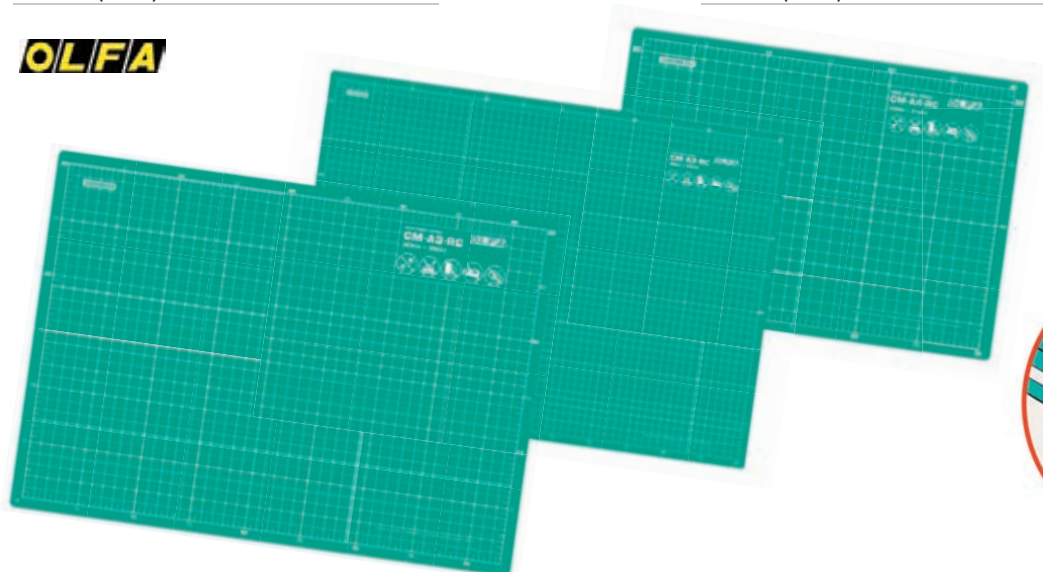

**Maty do cięcia**

**OLFA**

Uniwersalne maty podkładowe do cięcia o właściwościach "samogojących", z trójwarstwowego PVC (warstwy zewnętrzne z miękkiego, a rdzeń z twardego PVC), do użytku dwustronnego. Lekko szorstka powierzchnia maty zapobiega ślizganiu się po niej przycinanego materiału. Nadrukowana podziałka centymetrowa z jednej i calowa z drugiej strony. Grubość 2 mm.

Rodzaj maty	Wymiary	Indeks
CM-A4 - RC	300 x 225 mm	259432
CM-A3 - RC	450 x 300 mm	259436
CM-A2 - RC	620 x 450 mm	259438
CM-A1 - RC	900 x 620 mm	259435



**Nożyczki Scotch**

**SCOTCH**

Nożyczki Comfort - służą do komfortowego cięcia. Wykonane ze stali nierdzewnej z hartowanymi ostrzami. Nożyczki precyzyjne - spiczaste zakończenie ostrzy ułatwia precyzyjne cięcie. Nożyczki tytanowe - najwyższej jakości ostrze pozostaje ostre przez co najmniej 100 000 cięć.

Lp.	Długość	Rodzaj	Gwarancja	Indeks
1	18 cm	Comfort	10 lat	273492
2	20 cm	Comfort	10 lat	273493
3	18 cm	Precyzyjne	Dożywotnia	273494
4	20,5 cm	Precyzyjne	Dożywotnia	273495
5	20 cm	Tytanowe	Dożywotnia	562311



1



2



3



4



5

Infolinia: 801 555 556  
Kraków: tel. 12 413 20 00

Katowice: 32 353 40 06  
Kielce: tel. 41 346 21 07

Nowy Sącz: 18 443 76 34  
Nowy Targ: tel. 18 264 00 62

Tarnów: 14 627 28 22  
Rzeszów: tel. 17 853 99 88



Grand®



### Nożyczki tytanowe z miękkim uchwytem Soft

GRAND

Unikatowe, wewnątrz wklęsłe ostrza 3D. Hartowane, z utrwaloną termicznie powłoką tytanową. Znacznie ostrzejsze niż klasyczne nożyczki. Proste precyzyjne cięcia, bez szarpania krawędzi. Powierzchnia odporna na przyklejanie taśmy samoprzylepnej i dwustronnej. Idealne także do cięcia tkanin, zdjęć i wszystkich typów papieru.

Długość	Indeks
13 cm	837803
17,5 cm	837804
21 cm	577256

Grand®



### Nożyczki teflonowe z miękkim uchwytem Soft

GRAND

Unikatowe, wewnątrz wklęsłe ostrza 3D. Pokrycie teflonem chroni przed rdzą i korozją. Znacznie ostrzejsze niż klasyczne nożyczki. Proste precyzyjne cięcia, bez szarpania krawędzi. Powierzchnia odporna na przyklejanie taśmy samoprzylepnej i dwustronnej. Idealne także do cięcia tkanin, zdjęć i wszystkich typów papieru.

Długość	Indeks
13 cm	837806
17,5 cm	837807
21 cm	665757

LEITZ®

seria WOW



Kolor	Indeks
Niebieski	285154
Różowy	285153
Zielony	285156
Biały	285152
Żółty	574351
Turkusowy	302495
Fioletowy	302447
Czarny	574352
Czerwony	856986

### Nożyczki biurowe powlekane tytanem 5319

LEITZ

Specjalnie wyprofilowane uchwyty z dwukolorowym wykończeniem. Powłoka tytanowa zabezpiecza ostrza przed stopieniem, znacząco wydłużając ich użytkowanie. Długość 20,5 cm. 10 lat gwarancji na uchwyty rączek.

LEITZ®



### Nożyczki tytanowe nieklejące

LEITZ

Zastosowana specjalna powłoka tytanowa umożliwia cięcie materiałów lepkich (szczególnie jest to przydatne do cięcia taśm z klejem - klej nie przywiera do ostrzy) oraz zabezpiecza ostrza przed stopieniem, co znacząco wydłuża ich użytkowanie. Uchwyt z tworzywa ABS. Niemiecka stal.

Umożliwiają cięcie materiałów lepkich (klej nie przywiera do ostrzy)

Lp.	Długość	Indeks
1	18 cm	462634
2	20,5 cm	462635

DAHLE



### Nożyczki

DAHLE

Zapewniają komfortowe cięcie. Wykonane z nierdzewnej, hartowanej stali (54 stopni Rockwella). Wysokiej jakości ostrza zapewniają długie użytkowanie. Rączki z polipropylenu z gumowanym, miękkim uchwytem.

Lp.	Długość	Indeks
1	14 cm	259385
2	21 cm	259387
3	24,7 cm	259384

DONAU



### Nożyczki biurowe

DONAU

Wykonane z wysokiej jakości stali nierdzewnej. Cechują się ergonomicznym kształtem, wytrzymałą rączką odporną na pęknięcia. Uniwersalne - do cięcia papieru, kartonu, tektury, zdjęć, taśmy samoprzylepnej, itp. Kolor czarny.

Lp.	Długość	Indeks
1	16 cm	545909
2	20,5 cm	286820
3	25,5 cm	536527





NOWOŚĆ



**Nożyczki tytanowe**

**DAHLE**

Nożyczki z wysokiej jakości hartowanej stali szlachetnej, które gwarantują wyjątkową trwałość i precyzję. Ostrza z tytanową powłoką odporne na klej i taśmę, co czyni je idealnym narzędziem do różnorodnych zadań. Ergonomiczne uchwyty z polipropylenu oraz miękki uchwyt soft grip zapewniają komfort podczas użytkowania.

Długość	Indeks
13 cm	666394
18 cm	439904
20,4 cm	749585



**Nożyczki biurowe**

**TETIS**

Wykonane ze stali nierdzewnej. Posiadają wygodny w użyciu uchwyt, idealnie dopasowany do kształtu dłoni. Pokryte wysokiej jakości miękkim tworzywem. Kolor żółty.

Długość	Indeks
7"	277898
8 1/4"	600721



**Nożyczki biurowe powlekane tytanem 5332**

**LEITZ**

Nożyczki biurowe z ostrzami z nierdzewnej stali, pokryte tytanem. Ergonomiczne, wzmocnione uchwyty. Długość ostrza 20,5 cm.



Kolor	Indeks
Niebieski	674990
Szary	674991
Żółty	674988



**Rolka z tuszem ID PROTECTOR do ochrony danych osobowych**

**TRODAT**

Rolka z tuszem zabezpieczająca dane osobowe i wrażliwe informacje. Jeden ruch wystarczy, aby ukryć wszelkie niepotrzebne napisy i wydruki, a unikalny wzór znaków zapewnia ich doskonałe zatarcie. Specjalny, nieblaknący atrament działa na różnych powierzchniach. Ergonomiczny design sprawia, że jest wygodna w użyciu zarówno dla osób leworęcznych, jak i praworęcznych.



Produkt	Indeks
Id Protector Standard	873199
Id Protector Standard z zest. uzupełniającym	873203
Zestaw uzupełniający	874694

**Datownik z hasłami 4817\***

**TRODAT**

**INDEKS: 259642**

Datownik z 12 gotowymi hasłami.

Data w wersji ISO, wysokość czcionki 3,8 mm.



(wzór odbicia - wersja polska)  
03 LIS 2019

(wzór odbicia - wersja ISO)  
2019-11-03

**Datowniki**

**TRODAT**

Datowniki z serii Printy w obudowie wyprodukowanej z odzyskanego plastiku oraz przy zmniejszonej emisji CO<sub>2</sub>. Modele dostępne w wersji ISO oraz polskiej. Model 4820 posiada dodatkowo wzmocnioną obudowę oraz stopki antypoślizgowe.

Lp.	Symbol	Sposób pokazania daty	Rodzaj datownika	Wys. daty	Indeks
1	4810	POL (litery)	Pojedyncza data	3,8 mm	371870
		ISO (cyfry)		3,8 mm	287250
2	4820*	POL (litery)	Pojedyncza data	4 mm	259639
		ISO (cyfry)		4 mm	259643

\* Datownik sprzedawany bez wkładki tuszującej. Wkładki dostępne na sklep.lobos.pl

OBSŁUGA KORESPONDENCJI

02

68

**Infolinia:** 801 555 556  
**Kraków** tel. 12 413 20 00

**Katowice** tel. 32 353 40 06  
**Kielce** tel. 41 346 21 07

**Nowy Sącz** tel. 18 443 76 34  
**Nowy Targ** tel. 18 264 00 62

**Tarnów** tel. 14 627 28 22  
**Rzeszów** tel. 17 853 99 88



**trodat®**



**REINER**

02

OBŚLUGA KORESPONDENCJI



(wzór odbicia)  
**1 2 3 4 5 6**



(wzór odbicia)  
**1 2 3 4 5 6 1 2 3 4 5 6 1**

**Numeratory\***  
**TRODAT**

Produkty automatyczne w obudowach wyprodukowanych z materiałów odzyskanych oraz przy zmniejszonej emisji CO<sub>2</sub>.

\* Numeratory sprzedawane bez wkładki tuszującej. Wkładki dostępne na sklep.lobos.pl

Lp.	Symbol	Ilość cyfr	Wys. czcionek	Indeks
1	4836	6	3,8 mm	273387
2	48313	13	3,8 mm	259644



**Numeratory\***

**REINER**

Numeratory automatyczne z metalowymi czcionkami. Ilość pierścieni 6. Przydatny do dokumentów ścisłego zarachowania. Na 5 ostatnich pierścieniach posiada opcję powtarzania numeru: 0, 1-6, 12 i 20 razy. Opcje na każdym pierścieniu: 10 cyfr i puste pole. Wysokość cyfr 4,5 mm. Elegancka obudowa metalowa (B6) lub plastikowa (B6K). Wymienny wkład samotuszujący, w kolorze czarnym lub czerwonym.

\*O pozostałe numeratory Reiner zapytaj Przedstawiciela

Nazwa i opis produktu	Indeks
B6K – 6 cyfrowy, obudowa plastikowa	259622
B6 – 6 cyfrowy, obudowa metalowa	259623

**NORIS®**

25ML



**Tusz do pieczętek 110S**

**NORIS**

Tusz do pieczętek ręcznych i automatycznych z gumową lub polimerową płytką stemplującą. Buteleczki 25 ml z końcówką do nasączania.

Kolor	Indeks
Czarny	265722
Czerwony	266143
Niebieski	266506
Zielony	267070
Fioletowy	266402

**NORIS®**

25ML



**Tusz do pieczętek metalowych 210**

**NORIS**

Tusz olejowy do pieczętek z metalową płytką stemplującą. Buteleczki 25 ml z końcówką do nasączania.

Kolor	Indeks
Czarny	265741
Czerwony	266152
Niebieski	266524

**trodat®**

28ML



**Tusz wodny 7011**

**TRODAT**

Wysoka gęstość - większa wydajność. Nowy skład - większe nasycenie barw. Do pieczętek ręcznych i samotuszujących z gumową lub polimerową płytką stemplującą. Przezroczysty pasek z boku butelki pomaga kontrolować poziom tuszu. Poj. 28 ml.

Kolor	Indeks
Czarny	275771
Czerwony	650962
Niebieski	650963
Zielony	650964
Fioletowy	650965

**trodat®**



**Poduszki do pieczętek**

**TRODAT**

Poduszka do stempli w eleganckim pudełku z tworzywa o wysokiej jakości i wytrzymałości. Zawiera wkłady barwiące z nowoczesnych materiałów, nasączone tuszem w jednym z pięciu kolorów: czarnym, czerwonym, niebieskim, zielonym i fioletowym.

Symbol	Wym. poduszki	Kolor - Indeks
9051	90 x 50 mm	■ - 265746, ■ - 266154, ■ - 266529, ■ - 267078, ■ - 266405
9052	110 x 70 mm	■ - 265747, ■ - 266155, ■ - 266530, ■ - 267079, ■ - 266406
9053	160 x 90 mm	■ - 265748, ■ - 266156, ■ - 266531, ■ - 267080, ■ - 266407



# Zmieniamy używane w użyteczne!

Markery permanentne edding w aluminiowej obudowie od będą wytwarzane z aluminium w 100% pochodzącego z recyklingu postkonsumenckiego.

Kable zasilające, które nie są już używane, są idealne do recyklingu i ponownego wykorzystania.

Wykorzystanie w przyszłości tego źródła niesie ze sobą wiele korzyści dla nas wszystkich:

- Oszczędność około 92% CO<sub>2</sub>e na obudowie markera\*
- Redukcja odpadów
- Oszczędzanie cennych zasobów



\* w porównaniu do produkcji z aluminium pierwotnego

Obudowy markerów w kolorze czarnym są już dostępne w 100% z aluminium pochodzącego z recyklingu poużytkowego (PCR). Więcej informacji na temat planowanych terminów przejścia na inne kolory można znaleźć na stronie [www.edding.com/recycled-alu](http://www.edding.com/recycled-alu)



Przewodnik po produktach do pisania	72
Wkłady do piór i długopisów	73
Ekskluzywne artykuły piśmiennicze	74 - 80
Atramenty, naboje	81
Długopisy kulkowe	81
Cienkopisy, pióra kulkowe	82
Pióra kulkowe wymazywalne	83
Pióra kulkowe, długopisy żelowe, długopisy	84 - 91
Długopisy recepcyjne, długopisy pod nadruki	92 - 93
Cienkopisy	94 - 95
Markery permanentne	96 - 99
Markery specjalistyczne	100
Markery do tablic suchościernych, flipchartów, kredowe	100 - 102
Markery specjalistyczne, olejowe	103 - 106
Foliopisy	106 - 108
Zakreślacze i pisaki	108 - 111
Ołówki automatyczne	111
Ołówki drewniane, grafity	112 - 113
Temperówki, gumki do mazania	113 - 114
Linijki, ekierki	115
Korektory	115 - 118



03

ARTYKUŁY  
PIŚMIENNICZE

# Przewodnik po produktach do pisania

03

ARTYKUŁY PIŚMIENNICZE

przybory do pisania

## Długopisy żelowe

Wygodna alternatywa dla długopisów tradycyjnych. Tusz żelowy.



## Pióra kulkowe

Łączą zalety długopisów tradycyjnych (długość linii pisania) oraz żelowych (lekkość pisania). Tusz płynny.



## Cienkopisy

Niezastąpione, gdy potrzebna jest duża precyzja pisania i kreślenia. Tusz płynny.



## Długopisy tradycyjne

Ekonomiczne rozwiązanie do codziennych zastosowań. Tusz olejowy.



## Pióra wieczne

Tradycyjne i eleganckie rozwiązanie, świetne jako klasyczny upominek. Atrament.



zakreślacze

Do zakreślania tekstów na dokumentach. Tusz w intensywnych kolorach.



markery

ścieralne

## Do tablic białych

Ścieralne na sucho ze wszystkich gładkich powierzchni.



## Kredowe

Ścieralne na sucho, do pisania po powierzchniach szklanych.



permanentne

## Uniwersalne

Tusz na bazie alkoholu - uniwersalne markery do zastosowań biurowych.



## Olejowe

Tusz o specjalnej formule zapewnia krycie zbliżone do warstwy lakieru.

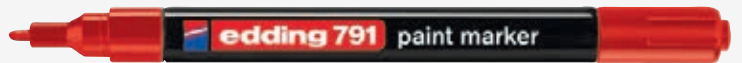

Dostępne są dwa typy końcówek markerów:



Końcówka okrągła: zapewnia stałą grubość linii pisania bez względu na kąt ustawienia



Końcówka ścięta: zapewnia zmienną grubość linii pisania w zależności od kąta ustawienia

ołówki

## Drewniane

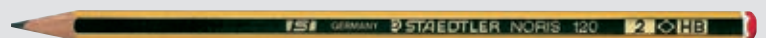

## Automatyczne

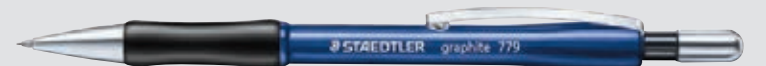

2B B HB H 2H



Bardziej miękkie

2B

B

HB

H

2H

Bardziej twarde

Twardość wkładów ołówkowych

Infolinia: 801 555 556  
Kraków: tel. 12 413 20 00

















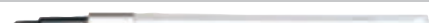







Katowice: tel. 32 353 40 06  
Kielce: tel. 41 346 21 07

Nowy Sącz: tel. 18 443 76 34  
Nowy Targ: tel. 18 264 00 62

Tarnów: tel. 14 627 28 22  
Rzeszów: tel. 17 853 99 88



## Wkłady do piór i długopisów

Nazwa długopisu lub pióra żelowego	Nazwa wkładu		Kolor - Indeks
<b>uni</b> MITSUBISHI PENCIL			
SN-100 Laknock	SA-7CN		■ - 265901, ■ - 266674, ■ - 266269
SX-101 Jetstream	SXR-72		■ - 276508, ■ - 276509
SXN-101 Jetstream	SXR-71		■ - 282086, ■ - 282085, ■ - 282087
UMN-207 Signo	UMR-87		■ - 265907, ■ - 266680, ■ - 266274
SXN-217 Jetstream	SXR-7		■ - 265919, ■ - 266694, ■ - 272687
SX-217 Jetstream	SXR-C7		■ - 265917, ■ - 266692
UB-200 Vision Elite	UBR-90		■ - 275606, ■ - 272984
SX-210	SXR-C1		■ - 821857, ■ - 271263
<b>Pentel</b>			
BK77	BKL77		■ - 265845, ■ - 266617 ■ - 266224, ■ - 267130
BLN75 Energel	LRN5		■ - 265833, ■ - 266607, ■ - 266214
BL77 Energel	LR7		■ - 265840, ■ - 266612 ■ - 266219, ■ - 276714
<b>PILOT</b>			
Super grip, Rexgrip	Krótki RFNS-GG		■ - 265872, ■ - 266646 ■ - 266243, ■ - 267147
G-1, G-1 Grip	BLS-G1		■ - 265861, ■ - 266633 ■ - 266234, ■ - 267139
G-2, B2P	BLS-G2		■ - 265867, ■ - 266641 ■ - 266241, ■ - 267145
Frixion	BLS-FR7		■ - 265866, ■ - 266640 ■ - 266240, ■ - 267144
Frixion Point	BLS-FRP5		■ - 278947, ■ - 278948 ■ - 284083, ■ - 289574
<b>rystar</b>			
GZ-031, Fun-gel	R-140		■ - 265894, ■ - 266666 ■ - 266263, ■ - 267160
Boy-gel	R-120		■ - 265891, ■ - 266663, ■ - 266262
<b>FABER-CASTELL</b>			
Długopis Grip 2011	FCM		■ - 463462, ■ - 463463
<b>PARKER</b>			
Długopis	Grubość F - Z02		■ - 265928, ■ - 288693
Długopis	Grubość M - Z02		■ - 288692, ■ - 266704
Pióro kulkowe	Z01/05		■ - 265924, ■ - 266699
Długopis żelowy	Z04		■ - 272211, ■ - 272209
<b>Pelikan</b>			
Długopis	337M		■ - 531222, ■ - 531220
Długopis	337F		■ - 531218, ■ - 531217

03

ARTYKUŁY PIŚMIENNICZE

Od momentu założenia firmy przez Lewisa Edsona WATERMAN w 1883 roku i wynalezienia pierwszego napełnianego wiecznego pióra, WATERMAN nieustannie wprowadza innowacje. Wieloletnie doświadczenie i kreatywność sprawiają, że WATERMAN jest prawdziwym autorytetem w świecie artykułów piśmienniczych. Każde pióro jest unikatowe i ekskluzywne, odzwierciedlające charakter i temperament jego właściciela.



Wszystkie pióra i długopisy WATERMAN wyposażone są w eleganckie opakowanie. **Doskonały prezent!**



**ATRAMENTY, NABOJE I WKŁADY**  
WATERMAN oferuje najwyższej jakości atramenty i wkłady zapewniające wyjątkowy komfort pisania.

Produkt	Indeks
Atrament niebiesko-czarny	270883
Atrament czarny	265751
Długie naboje standard niebiesko-czarne (8 szt.)	267361
Długie naboje standard czarne (8 szt.)	265754
Krótkie naboje international niebieskie Floryda (6 szt.)	266537
Krótkie naboje international czarne (6 szt.)	267365
Wkład do długopisu niebieski F	272314
Wkład do długopisu czarny F	272316

## WATERMAN EXPERT GT

Solidna sylwetka cygara i bogactwo najlepszych materiałów. EXPERT to zdecydowane, współczesne połączenie o ponadczasowej klasie.

*Kolekcja EXPERT dostępna jest w wykończeniu czarny GT lub stalowy GT*



Lp.	Kolor	Produkt	Indeks
1	Czarny	Pióro wieczne (F)	278341
		Długopis	278994
2	Stalowy	Pióro wieczne (F)	279840
		Długopis	279841

*Dostępne artykuły: wieczne pióro i długopis*

## WATERMAN ALLURE DELUXE

Smukły, metalowy korpus i nowoczesny design. Kunsztownie grawerowane detale nasadki. Trzy nowe, czarujące kolory matowego, lakierowanego korpusu.

*Kolekcja ALLURE DELUXE dostępna jest w wykończeniu białym, różowym i niebieskim.*



Lp.	Kolor	Produkt	Indeks
1	Pink	Pióro wieczne (F)	797278
		Długopis	797279
2	Blue	Pióro wieczne (F)	797280
		Długopis	797281

*Dostępne artykuły: wieczne pióro i długopis*





PARKER  
EST. 1888

# PARKER IM

MONOCHROME COLLECTION

03

ARTYKUŁY PIŚMIENNICZE



## Parker IM Professionals Monochrome

**PARKER**

Funkcjonalne i eleganckie pióro wieczne i długopisy Parker IM, zaprojektowane z myślą o młodych profesjonalistach, sprawdzą się doskonale w każdym miejscu pracy. Niezawodne i niezwykle stylowe artykuły piśmiennicze Parker IM Monochrome o metalowej konstrukcji zapewniają luksusowe wrażenia podczas pisania. Monochromatyczne wzornictwo w 4 wersjach kolorystycznych – od wykończenia po stalówkę – to esencja elegancji. Dzięki ponad stoletniemu doświadczeniu i kunsztowi marki Parker linia IM Monochrome zachwyca charakterystycznym wzornictwem, a metalowe elementy ozdobione powłoką wykonaną techniką PVD zapewniają wyjątkową odporność na zużycie i korozję. Do każdego pióra i długopisu dotychczas jest eleganckie opakowanie prezentowe.

Lp.	Kolor	Produkt	Indeks
1	Burgundy	Pióro wieczne (F)	836020
		Długopis	834325
2	Champagne	Pióro wieczne (F)	834324
		Długopis	834323
3	Bronze	Pióro wieczne (F)	793721
		Długopis	796269
4	Blue	Pióro wieczne (F)	796270
		Długopis	796271



Prezentowana w katalogu oferta jest **tylko fragmentem dostępnego asortymentu**.  
Odwiedź nasz sklep internetowy, by zobaczyć więcej. **Zapraszamy na [www.sklep.lobos.pl](http://www.sklep.lobos.pl)**



ARTYKUŁY PIŚMIENNICZE

03

### Parker Urban

**PARKER**

W skład kolekcji Urban wchodzi pióro wieczne oraz długopis. Doskonale wyważone wieczne pióro wyposażone jest w stalówkę z najwyższej jakości stali nierdzewnej. Długopis posiada przyciskowy mechanizm wysuwu wkładu.

Lp.	Kolor	Produkt	Indeks
1	Czarny mat GT	Pióro wieczne	478766
		Długopis	649046
2	Czarny mat CT	Długopis	478719

Dostępne wykończenia: GT - platerowane złotem, CT - chromowane



### Parker IM Premium

**PARKER**

Nowoczesny graver na lakierowanej, mosiężnej bazie. Błyszczące wykończenie w kolorze chromu. Pióro wieczne wyposażone jest w stalówkę ze stali nierdzewnej, a długopis w przyciskowy mechanizm wysuwania wkładu.

Lp.	Kolor	Produkt	Indeks
1	Warm Grey GT	Pióro wieczne	478795
		Długopis	478742
2	Black GT	Pióro wieczne	478796
		Długopis	478743

Dostępne wykończenia: GT - platerowane złotem, CT - chromowane



### Parker IM

**PARKER**

Kolekcja Parker IM to doskonałe połączenie formy i funkcjonalności. Każdy szczegół jest starannie zaprojektowany na rzecz komfortu użytkowania i klasycznego stylu. Pióro wieczne wyposażone jest w stalówkę ze stali nierdzewnej, a długopis w przyciskowy mechanizm wysuwania wkładu.

Lp.	Kolor	Produkt	Indeks
1	Dark Espresso CT	Pióro wieczne	478749
		Długopis	478710
2	Brushed Metal GT	Pióro wieczne	478748
		Długopis	478709
3	Black CT	Pióro wieczne	478745
		Długopis	478706
4	Black GT	Pióro wieczne	478746
		Długopis	478707

Dostępne wykończenia: GT - platerowane złotem, CT - chromowane



1

Czarny mat GT



2

Czarny mat CT



1

Warm Grey GT



2

Black GT



1

Dark Espresso CT



2

Brushed Metal GT



3

Black CT



4

Black GT







**Parker Jotter XL Mono Chrome**

**PARKER**

Kolekcja Jotter XL Monochrome to cztery nowoczesne, zupełnie jednobarwne wykończenia. Każdy element, od zastrzeżonego klipsa w kształcie strzałki i unikalnego „kliknięcia” po nasadkę i korpus, został starannie dopracowany. Sprzedawane w ozdobnym etui.

Lp.	Produkt	Kolor	Indeks
1	Długopis	Black	595280
2	Długopis	Gold	595281
3	Długopis	Pink Gold	595283
4	Długopis	Grey	595282



**Parker Jotter**

**PARKER**

Seria funkcjonalnych i trwałych artykułów piśmienniczych charakteryzujących się opływowym kształtem i ikoniczną strzałką. Sprzedawany w ozdobnym etui.

Lp.	Kolor	Produkt	Indeks
1	Stalowy GT	Pióro wieczne	531865
		Długopis	478693
2	Stalowy CT	Długopis	478691
3	Bond Street Black CT	Długopis	478694
4	Royal Blue CT	Długopis	478696
5	Waterloo Blue CT	Długopis	478698
6	Chelsea Orange CT	Długopis	478699
7	Victoria Violet CT	Długopis	478700
8	Kensington Red CT	Długopis	478695
9	XL Richmond Matte Black	Długopis	856700
10	XL Primrose Matte Blue	Długopis	856701
11	XL Alexandra Matte Grey	Długopis	856702
12	XL Greenwich Matte Green	Długopis	799327



03

ARTYKUŁY PIŚMIENNICZE

Produkty marki Diplomat charakteryzuje niemiecka jakość i elegancki design. Najbardziej znane kolekcje to Excellence A2, Traveller oraz Magnum Equipment. Idealny produkt dla osób ceniących klasyczne i proste formy.

Kolekcja **TRAVELLER**

Pióro wieczne

**INDEKS: 888640**

Pióro wieczne

**INDEKS: 749369**

Pióro wieczne

**INDEKS: 749370**

Pióro wieczne

**INDEKS: 574730**

Pióro wieczne

**INDEKS: 574731**

Długopis

**INDEKS: 574734**

Traveller to subtelna kolekcja o prostym wzornictwie wykonana ze stali szlachetnej. Stalówki z typowym dla marki Diplomat wzorem kwiatu, charakteryzują się znakomitą przepływnością atramentu. Pióra wieczne posiadają nabój atramentowy na start z możliwością zamiany na tłoczek.

Jest to dodatkowym elementem, który nie wchodzi w skład produktu. Każdy instrument piśmienniczy umieszczony jest w eleganckim firmowym metalowym pudełku. Możliwość znakowania laserem lub metodą tampodruku. Produkowane w Niemczech, 5 lat gwarancji.

Kolekcja **MAGNUM EQUIPMENT**

Długopis

**INDEKS: 574741**

Długopis

**INDEKS: 574742**

Długopis

**INDEKS: 574743**

Długopisy z kolekcji Magnum Equipment to elegancja i wysoka jakość za rozsądną cenę. Przyciskowy mechanizm wysuwu wkładu w niebieskim kolorze, jest bardzo wygodny. Każdy długopis umieszczony jest w transparentnym, upominkowym etui.



# CARAN D'ACHE

Genève

03

ARTYKUŁY PIŚMIENNICZE



Kod	Kolor
CD849-496	czarny



Kod	Kolor
CD849-997	różowe złoto



Kod	Kolor
CD849-999	żółty



Kod	Kolor
CD849-069	srebrny



Kod	Kolor
CD849-585	czerwony



Kod	Kolor
CD849-605	fioletowy



Kod	Kolor
CD849-681	turkusowy



Kod	Kolor
CD849-743	żółty



Kod	Kolor
CD849-591	różowy



Kod	Kolor
CD849-635	niebieski



Kod	Kolor
CD849-734	zielony



Kod	Kolor
CD849-776	pomarańczowy



**NOWOŚĆ**

**03**

ARTYKUŁY PIŚMIENNICZE



**Pelikan Jazz Noble Elegance**

**PELIKAN**

Eleganckie przybory piśmiennicze z kolekcji Jazz Noble Elegance, zachwycają smukłymi liniami, które nadają im lekkości oraz niepowtarzalnego charakteru. Lakierowana górna i dolna część doskonale współgra z chromowanym klipsem i pierścieniem. Ponadczasowa elegancja, przyjemny dotyk i możliwość płynnego pisania. Długopis został wyposażony w wygodny mechanizm obrotowy, tusz niebieski, zgodny z ISO 12757-2, grubość linii pisania M. Posiada solidny klip dzięki zamocowanej sprężynie, jest doskonale wyważony a metalowe części w 100% nadają się do recyklingu.

Kolor	Produkt	Indeks
Stone	Pióro wieczne	877103
	Długopis	877110
	Zestaw pióro + długopis	877117
Gold	Pióro wieczne	877104
	Długopis	877111
	Zestaw pióro + długopis	877118
Pearl	Pióro wieczne	877105
	Długopis	877112
	Zestaw pióro + długopis	877119

Kolor	Produkt	Indeks
Rose	Pióro wieczne	877106
	Długopis	877113
	Zestaw pióro + długopis	877120
Aquamarin	Pióro wieczne	877107
	Długopis	877114
	Zestaw pióro + długopis	877121
Silver	Pióro wieczne	877108
	Długopis	877115
	Zestaw pióro + długopis	877122



**NOWOŚĆ**

**Pelikan K6 Ineo**

**PELIKAN**

Przybory piśmiennicze K86 to doskonałe połączenie minimalistycznego designu i wyjątkowej estetyki, które uzupełnią każdą przestrzeń biurową czy domową. Wykonane z wysokiej jakości materiałów, zapewniają solidną konstrukcję, co gwarantuje długotrwałe użytkowanie.

Pióro wieczne łączy elegancję z niezawodnością. Korpus z anodowanego aluminium zapewnia lekkość oraz wyjątkową trwałość. Wysokiej jakości stalówka ze stali nierdzewnej w rozmiarze M zapewnia precyzyjne i płynne pisanie. Długopis z wygodnym mechanizmem włączania i wyłączenia poprzez przekręcenie górnej części zapewnia szybki dostęp do pisania. Wyprofilowany kształt chroni go przed toceniem się. Możliwość wykonania nadruku lub graweru laserowego.

Kolor	Produkt	Indeks
Black Rock	Pióro wieczne	877124
	Długopis	877131
Fiery Red	Pióro wieczne	877126
	Długopis	877133
Green Oasis	Pióro wieczne	877127
	Długopis	877134

Kolor	Produkt	Indeks
Lavender	Pióro wieczne	877128
	Długopis	877135
Ocean Blue	Pióro wieczne	877129
	Długopis	877136
Clear Breeze	Pióro wieczne	877125
	Długopis	877132





**Atrament i naboje do piór Parker Quink**

**PARKER**

Najwyższej jakości atrament do piór wiecznych.

Lp	Produkt	Opakowanie	Kolor - Indeks
1	Naboje Parker Quink Z11	5 szt.	■ - 265729, ■ - 266513
2	Naboje mini Parker Quink	6 szt.	■ - 265726, ■ - 266509
3	Atrament Parker Quink poj. 57 ml Z13	1 szt.	■ - 265732, ■ - 266516
4	Tłoczek do piór Parker - duży	1 szt.	259791



**Nowe kolory**



**Atrament i naboje do piór**

**PELIKAN**

Najwyższej jakości atrament do piór wiecznych.

Lp	Produkt	Opak.	Kolor - Indeks
1	Atrament Pelikan poj.30 ml	1 szt.	■ - 266521, ■ - 272621, ■ - 265736, ■ - 266150, ■ - 673753, ■ - 272623, ■ - 272626
2	Naboje Pelikan długie GTP/5	5 szt.	■ - 266523, ■ - 291202, ■ - 265737, ■ - 291203, ■ - 676389, ■ - 267047, ■ - 266404
3	Naboje Pelikan krótkie TP/6	6 szt.	■ - 266517, ■ - 291201, ■ - 265733, ■ - 266147, ■ - 676390, ■ - 267046, ■ - 266403, ■ - 268254



**Długopis kulkowy SXN-101 Jetstream**

**UNI MITSUBISHI PENCIL**

Tusz szybko schnący, zasycha w ciągu 1 sekundy – idealny dla osób leworęcznych, nie przerywa pisząc po śliskim papierze, wymienny wkład. Posiada automatycznie chowany wkład i gumowy uchwyt.

Kolor obudowy	Średn. kulki	Grub. linii	Kolor wkładu- Indeks
W kolorze tuszu	0,7 mm	0,35 mm	■ - 281938, ■ - 284639, ■ - 281937
W kolorze tuszu	0,5 mm	0,25 mm	■ - 839450, ■ - 839451
Wkład SXR-71	0,35 mm		■ - 282086, ■ - 282087, ■ - 282085

**Długopis kulkowy SX-101 Jetstream**

**UNI MITSUBISHI PENCIL**

Tusz szybko schnący, zasycha w ciągu 1 sekundy – idealny dla osób leworęcznych i szybko piszących, można pisać nieprzerwanie po śliskim papierze, wymienny wkład.

Kolor obudowy	Średn. kulki	Grub. linii	Kolor wkładu- Indeks
Niebieski	0,7 mm	0,35 mm	■ - 276484, ■ - 276483, ■ - 276482
Niebieski	0,5 mm	0,25 mm	■ - 839482, ■ - 839481
Wkład SXR-72		0,35 mm	■ - 276508, ■ - 276509



**Długopis kulkowy w pastelowej obudowie SXN-101 Jetstream**

**UNI MITSUBISHI PENCIL**

Cienka linia pisania ok. 0,35 mm, tusz szybko schnący, zasycha w ciągu 1 sekundy - idealny dla osób leworęcznych, nie przerywa pisząc po śliskim papierze, wymienny wkład. Posiada automatycznie chowany niebieski wkład i gumowy uchwyt.

Kolor obudowy	Kolor wkładu- Indeks
Błękitny pastel	■ - 573262
Fioletowy pastel	■ - 603850
Jasnoniebieski pastel	■ - 603851
Różowy pastel	■ - 603852



03

ARTYKUŁY PISMIENNICZE

### Cienkopis kulkowy V5

**PILOT**

Cienkopis z igłową końcówką, z obudową w kolorze atramentu. Specjalny dozownik wypływu atramentu. Szybkoschnący. Grubość linii pisania 0,3 mm, długość linii 1700 m.

Kolor - Indeks

■ - 265868, ■ - 266249, ■ - 266642, ■ - 267151



### Cienkopis kulkowy BLN15 Energel

**PENTEL**

Cienkopis kulkowy z tuszem żelowym. Posiada gumowy uchwyt oraz metalowy klips. Grubość końcówki: 0,5 mm, grubość linii pisania: 0,25 mm. Długość linii pisania 2000 m.

Kolor - Indeks

■ - 265831, ■ - 266210, ■ - 266602



### Pióro kulkowe BL17 Energel

**PENTEL**

Pióro kulkowe z tuszem żelowym. Posiada gumowy uchwyt oraz metalowy klips. Grubość linii pisania 0,35 mm. Grubość końcówki: 0,7 mm. Długość linii pisania 1500 m.

Kolor - Indeks

■ - 265835, ■ - 266212, ■ - 266604



### Pióro kulkowe One Business

**SCHNEIDER**

Eleganckie pióro kulkowe stylizowane na pióro wieczne ze skuwką. Wyposażone w ultra gładko piszącą końcówką oraz ergonomiczną gumową obudowę w kolorze tuszu. Super-Flow-System kontroluje precyzyjne dozowanie tuszu. Tusz wodoodporny, zgodny z certyfikatem ISO 14145-2 gwarantuje trwałość znakowania dokumentów. Nie wysycha bez zamkniętej skuwki przez 2-3 dni. Grubość linii pisania: 0,6 mm.

Kolor - Indeks

■ - 482158, ■ - 482159, ■ - 482160



### Cienkopis kulkowy V5 Grip

**PILOT**

Cienkopis kulkowy z gumowym uchwytem i obudową w kolorze atramentu. Specjalny dozownik wypływu atramentu. Możliwość pisania po wszystkich rodzajach papieru. Grubość linii pisania 0,3 mm, długość linii 1500 m.

Kolor - Indeks

■ - 265877, ■ - 266250, ■ - 266652



### Cienkopis kulkowy BLN75 Energel

**PENTEL**

Cienkopis kulkowy z tuszem żelowym. Wymienny wkład, gumowy uchwyt, metalowy klips, mechanizm przyciskowy oraz system automatycznego wyłączenia przy wpinaniu do kieszeni. Grubość końcówki: 0,5 mm. Grubość linii pisania 0,25 mm. Długość linii pisania: 900 m.

Produkt

Kolor - Indeks

Cienkopis ■ - 265836, ■ - 266215, ■ - 266608

Wkład LRN5 ■ - 265833, ■ - 266214, ■ - 266607



### Pióro kulkowe BL77 Energel

**PENTEL**

Pióro kulkowe z tuszem żelowym. Kończówka 0,7 mm. Wymienny wkład, gumowy uchwyt, metalowy klips, mechanizm przyciskowy oraz system automatycznego wyłączenia przy wpinaniu do kieszeni. Grubość linii pisania 0,35 mm. Długość linii pisania: 550 m.

Produkt

Kolor - Indeks

Piéro kulkowe ■ - 265843, ■ - 266222, ■ - 266615, ■ - 275157

Wkład LR7 ■ - 265840, ■ - 266219, ■ - 266612, ■ - 276714



C - końcówka stożkowa

N - końcówka igłowa

### Pióro kulkowe One Hybrid

**SCHNEIDER**

Hybrydowa końcówka ze stali szlachetnej (C - końcówka stożkowa, N - końcówka igłowa). Tusz wodoodporny, nie wysycha bez zamkniętej skuwki przez 2-3 dni. Duży zbiornik ze wskaźnikiem poziomu atramentu. Elementy obudowy w kolorze tuszu, grubość linii pisania: końcówka C - 0,5 mm, końcówka N - 0,3 mm.

Rodzaj/ Kończówka

Kolor - Indeks

C (stożkowa) ■ - 529899, ■ - 529900

N (igłowa) ■ - 529903, ■ - 529904





### Pióro kulkowe wymazywalne Frixion Ball 0,7

**PILOT**

Odkryj zupełnie nowy wymiar w pisaniu. Napisany piórem Frixion tekst, potrzy dynamicznie silikonową końcówką i zobacz jak znika w magiczny sposób! Możesz natychmiast poprawić swoje błędy i pomyłki. Ergonomiczny uchwyt nowej generacji, sprawia że pióro idealnie układa się w dłoń, zapewniając maksymalny komfort. Produkt ekologiczny, wyprodukowany w 50% z materiałów pozyskanych z recyklingu. Grubość linii pisania: 0,35 mm.

Produkt	Kolor - Indeks			
Pióro	■ - 265865, ■ - 266238, ■ - 266637, ■ - 447776	■ - 266413, ■ - 447762, ■ - 267142, ■ - 447775		
	Wkład BLS-FR7	■ - 265866, ■ - 266240, ■ - 266640, ■ - 267144		



### Pióro kulkowe wymazywalne Frixion Clicker

**PILOT**

Automatyczne pióro kulkowe z wymazywalnym atramentem. Unikalny tusz Metamo jest idealny dla osób leworęcznych, ponieważ błyskawicznie zasycha na papierze. Odporny na działanie wody i światła. Grubość linii pisania: 0,35 mm.

Produkt	Kolor - Indeks			
Pióro	■ - 280611, ■ - 280612	■ - 280610, ■ - 280613		
	Wkład BLS-FR7	■ - 265866, ■ - 266240	■ - 266640, ■ - 267144	



### Cienkopis wymazywalny Frixion Point

**PILOT**

Cienkopis z wymazywalnym atramentem oraz igłową, precyzyjną końcówką. Posiada wszystkie cechy serii Frixion. Wymazywalny tusz Metamo, który błyskawicznie zasycha i dlatego jest idealny dla leworęcznych. Grubość linii pisania: 0,25 mm.

Produkt	Kolor - Indeks			
Cienkopis	■ - 279134, ■ - 289449	■ - 279133, ■ - 291777		
	Wkład BLS-FRP5	■ - 278947, ■ - 284083	■ - 278948, ■ - 289574	



### Pióro kulkowe wymazywalne Frixion Clicker Point 0,5

**PILOT**

Automatyczne, wymazywalne pióro kulkowe. Napisany tekst znika, gdy potrze się go silikonową końcówką. Unikalny tusz Metamo jest idealny dla osób leworęcznych, szybko zasycha. Tusz reaguje na temperaturę: znika przy temperaturze +65°C oraz pojawia się ponownie przy temperaturze - 10°C. Posiada wymienny wkład. Grubość linii pisania: 0,25 mm.

Kolor - Indeks	
■ - 674939, ■ - 674941, ■ - 674940, ■ - 674945	



# napisz...i wytnij

**FRIXION<sup>ball</sup>****Wymazywalne długopisy**[www.MocPisania.pl](http://www.MocPisania.pl)



**Pióro kulkowe SX-217 Jetstream**

**UNI MITSUBISHI PENCIL**

Szybkoschnący, wodoodporny i odporny na blaknięcie tusz pigmentowy (tuszą zasycha w ciągu 1 sekundy). Polecany dla osób leworęcznych i szybkopiszących. Można pisać nieprzerwanie po śliskim papierze. Tusz nie przesiąka przez papier - idealny do opisywania faktur. Wymienny wkład. Grubość linii pisania 0,35 mm.

Produkt	Kolor - Indeks
Pióro	■ - 265914, ■ - 266280, ■ - 266690
Wkład SXR-C7	■ - 265917, ■ - 266282, ■ - 266692



**Pióro kulkowe UB-200 Vision Elite**

**UNI MITSUBISHI PENCIL**

Pióro kulkowe, z płynnym tuszem pigmentowym, które nie wylewa przy zmianionym ciśnieniu atmosferycznym, np. na pokładzie samolotu. Grubość linii pisania: 0,6 mm. Tusz wodoodporny, pigmentowy, odporny na blaknięcie.

Produkt	Kolor - Indeks
Pióro	■ - 265908, ■ - 266276, ■ - 266682
Wkład UBR-90	■ - 275606, ■ - 272984



Grubość linii pisania w zależności od kąta i siły nacisku: 0,35-0,55 mm



**Pióro kulkowe UBA-188 L AIR**

**UNI MITSUBISHI PENCIL**

Pisze jak pióro wieczne - płynnie i gładko. Jedna końcówka - wiele grubości pisania, w zależności od kąta nachylenia pióra i siły nacisku. Końcówka AIR jest wyprodukowana z elastycznego materiału - nie drapie i nie ślizga się po papierze. Tusz pigmentowy - odporny na działanie wody i światła. Średnica kulki: 0,7 mm; grubość linii pisania: 0,35 - 0,55 mm.

Kolor - Indeks
■ - 461633, ■ - 461635, ■ - 461634



**Pióro kulkowe UB-150 Eye**

**UNI MITSUBISHI PENCIL**

Lider w kategorii piór kulkowych. Kapilarny system podawania tuszu zapewnia komfortowe, nieprzerwane pisanie do ostatniej kropki. Wodoodporny tusz pigmentowy nie blaknie i nie przesiąka przez papier. Końcówka ze stali nierdzewnej, kulka z węgla wolframu. Grubość linii pisania: ok. 0,3 mm. Wersja Ocean Care przyjazna środowisku. 75% plastiku pochodzi z recyklingu, a 10% ze sprzątania oceanów.

**Pióro kulkowe SXN-217 Jetstream**

**UNI MITSUBISHI PENCIL**

Szybkoschnący, wodoodporny i odporny na blaknięcie tusz pigmentowy (tuszą zasycha w ciągu 1 sekundy). Polecany dla osób leworęcznych i szybkopiszących. Doskonale pisze po śliskim papierze. Tusz nie przesiąka przez papier - idealny do opisywania faktur. Wymienny wkład. Grubość linii pisania 0,35 mm.

Produkt	Kolor - Indeks
Pióro	■ - 265918, ■ - 266283, ■ - 266693
Wkład SXR-7	■ - 265919, ■ - 272687, ■ - 266694



**Pióro kulkowe UB-150-38**

**UNI MITSUBISHI PENCIL**

Kapilarny system podawania tuszu zapewnia komfortowe, nieprzerwane pisanie. Pigmentowy tusz jest wodoodporny, nie blaknie w słońcu i nie przesiąka przez papier. Bezpieczna skuwka - specjalny otwór umożliwiający oddychanie w przypadku jej połamania. Końcówka ze stali nierdzewnej, kulka z węgla wolframu. Grubość końcówki: 0,38 mm. Grubość linii pisania: ok. 0,2.

Kolor - Indeks
■ - 856541, ■ - 856543, ■ - 856542



**Pióro kulkowe SXN-210**

**UNI MITSUBISHI PENCIL**

Automatyczne. Posiada wodoodporny tusz szybkoschnący (poniżej 1 sekundy). Polecane dla osób leworęcznych. Doskonale pisze po śliskim papierze. Odporny na blaknięcie tusz nie przesiąka przez papier. Grubość linii pisania ok. 0,45 mm.

Produkt	Kolor - Indeks
Pióro	■ - 265911, ■ - 266277, ■ - 266685
Wkład SXR-10	■ - 289518, ■ - 465264



Lp.	Seria	Kolor - Indeks
1	Podstawowa	■ - 265903, ■ - 266271, ■ - 266676, ■ - 267163
2	Eco Ocean Care	■ - 843207, ■ - 843209, ■ - 843208, ■ - 843348

03

ARTYKUŁY PISMIENNICZE





### Piéro kulkowe SX-210

**UNI MITSUBISHI PENCIL**

Posiada wodoodporny tusz szybkochnący (poniżej 1 sekundy). Polecane dla osób leworęcznych. Doskonale pisze po śliskim papierze. Odporny na blaknięcie tusz nie przesiąka przez papier. Grubość linii pisania ok. 0,45 mm.

Produkt	Kolor - Indeks
Piéro	■ - 673599, ■ - 673598, ■ - 673597
Wkład SXR-C1	■ - 821857, ■ - 271263



### Długopis żelowy UMN-207E

**UNI MITSUBISHI PENCIL**

Nowoczesny długopis, który łączy elegancję z funkcjonalnością, klip i końcówka ze stali nierdzewnej, gumowy uchwyt zapewnia komfort pisania. Ekologiczny - wykonany w 72% z materiałów pochodzących z recyklingu. Wyposażony w szybkochnący tusz pigmentowy, wodoodporny i odporny na blaknięcie. Długopis posiada średnicę kulki piszącej 0,7 mm, co przekłada się na precyzyjnie wykończone linie o grubości 0,4 mm.

### Długopis żelowy UMN-207 Signo

**UNI MITSUBISHI PENCIL**

Posiada automatycznie chowany wkład. Szybkochnący tusz pigmentowy, wodoodporny i odporny na blaknięcie. 5 lat gwarancji na tusz. Wygodny, gumowy uchwyt zapewnia komfort pisania. Grubość linii pisania ok. 0,4 mm.

Produkt	Kolor - Indeks
Długopis	■ - 874690, ■ - 874692, ■ - 874691
Wkład UMR-87	■ - 265907, ■ - 266274, ■ - 266680

Produkt	Kolor - Indeks
Długopis	■ - 265913, ■ - 266279, ■ - 266688
Wkład UMR-87	■ - 265907, ■ - 266274, ■ - 266680



Podwójny mechanizm chowania wkładu



### Długopis żelowy UMN-152 Signo

**UNI MITSUBISHI PENCIL**

Podwójny mechanizm chowania wkładu zapobiegający poplamieniu. Gumowy uchwyt zapewnia komfort pisania. Automatycznie chowany wkład. Tusz pigmentowy, wodoodporny i odporny na blaknięcie. Grubość linii pisania ok. 0,3 mm.

### Długopis żelowy UM-120 Signo

**UNI MITSUBISHI PENCIL**

Szybkochnący tusz pigmentowy, wodoodporny i odporny na blaknięcie. Transparentna obudowa pozwala śledzić poziom tuszu, metalowa końcówka. Grubość linii pisania 0,3 mm.

Produkt	Kolor - Indeks
Długopis	■ - 265904, ■ - 266272, ■ - 266677
Wkład UMR-87	■ - 265907, ■ - 266274, ■ - 266680

Produkt	Kolor - Indeks
Długopis	■ - 265902, ■ - 266270, ■ - 266675
Wkład UMR-5	■ - 265899, ■ - 266267, ■ - 266672



### Długopis żelowy G-2

**PILOT**

Posiada wymienny, automatycznie chowany wkład. Grubość linii pisania 0,25 mm, długość linii 1300 m. Klips i wykończenie w kolorze atramentu. Wyposażony w gumowy uchwyt. Produkt ekologiczny, wyprodukowany w 50% z materiałów pozyskanych z recyklingu.

### Długopis żelowy G-1 Grip

**PILOT**

Posiada wymienny wkład i gumowy uchwyt. Grubość linii pisania 0,25 mm, długość linii 1100 m. Końcówka wkładu ze wzmocnionej stali. Tusz żelowy zapewnia niezmierną miękkość i płynność pisania.

Produkt	Kolor - Indeks
Długopis	■ - 265862, ■ - 266235, ■ - 266634, ■ - 267140
Wkład BLS-G2	■ - 265867, ■ - 266241, ■ - 266641, ■ - 267145

Produkt	Kolor - Indeks
Długopis	■ - 265860, ■ - 266233, ■ - 266632, ■ - 267138
Wkład BLS-G1	■ - 265861, ■ - 266234, ■ - 266633, ■ - 267139



03



**Długopis żelowy 7342**

**DONAU**

Długopis żelowy z wymiennym wkładem. Gumowy uchwyt gwarantuje komfort pisania, tusz pigmentowy bez zawartości kwasu - nietoksyczny. Średnica kulki: 0,5 mm, długość linii pisania: 450 m, grubość linii pisania: 0,25 mm.

Kolor - Indeks	
■ - 271809, ■ - 271811, ■ - 271812, ■ - 271813	



**Piéro kulkowe Roller**

**ROTRING**

Z płynnym, szybko schnącym tuszem i stożkową końcówką. Idealne do rysunku technicznego, notatek i innych zastosowań.

Końcówka	Kolor - Indeks
0,5 mm	■ - 837797, ■ - 837798
0,7 mm	■ - 837800, ■ - 837801



**Długopis żelowy InkJoy**

**PAPER MATE**

Długopis żelowy InkJoy zawiera specjalną formułę szybko schnącego tuszu, która zapobiega rozmazywaniu. Delikatny w dotyku, komfortowy uchwyt zapewnia kontrolę pisania na co dzień. Grubość końcówki pisania - 0,7 mm.

Kolor - Indeks	
■ - 480518, ■ - 480532	



**Długopis żelowy Smoothy**

**HERLITZ**

Długopis z płynnym wkładem żelowym na bazie oleju. Bardzo dobrze kryje i szybko schnie. Zapewnia wyjątkowo płynne i komfortowe pisanie. Grubość linii pisania: 0,7 mm.

Kolor - Indeks	
■ - 676439, ■ - 676438, ■ - 676437	

**Długopis żelowy G-1**

**PILOT**

Możliwość wymiany wkładu. Grubość linii pisania 0,25 mm, długość linii 1100 m. Końcówka pisząca wykonana ze wzmocnionej stali.

Produkt	Kolor - Indeks			
Długopis	■ - 265859,	■ - 266232,	■ - 266631,	■ - 267137
Wkład BLS-G1	■ - 265861,	■ - 266234,	■ - 266633,	■ - 267139



**Długopis żelowy S-Gel**

**SHARPIE**

Nie pozostawia smug, nie przebija na drugą stronę kartki. Wyprofilowany gumowy uchwyt zapewnia wygodę pisania. Grubość końcówki pisania - 0,7 mm.

Kolor - Indeks	
■ - 649061, ■ - 837802, ■ - 649060	



**Długopis żelowy UM-170**

**UNI MITSUBISHI PENCIL**

Żelowy tusz pigmentowy, wodoodporny i odporny na blaknięcie. Pisze cienko i nie przerywa. Metalowa końcówka. Grubość linii pisania ok. 0,4 mm.

Kolor - Indeks	
■ - 839448, ■ - 266275, ■ - 266681	



**Długopis żelowy Boy-gel**

**RYSTOR**

Automatyczne pióro żelowe na wkłady wymienne R-120 z końcówką zaopatrzoną w podwójny system kulkowy ze sprężynką, zapewnia lekkość i płynność pisania. Mechanizm chowania wkładu zapobiega poplamieniu ubrania. Przezroczysta obudowa pozwala na kontrolę ilości tuszu, zaopatrzona w gumowy uchwyt i klips - barwione w kolorze tuszu.

Produkt	Kolor - Indeks			
Długopis	■ - 265889,	■ - 266261,	■ - 266662	
Wkład R-120	■ - 265891,	■ - 266262,	■ - 266663	

ARTYKUŁY PISMIENNICZE



Pentel

**Długopis żelowy K116****PENTEL**

Produkt posiada wymienny wkład KF6, a także gumowy uchwyt, który umożliwia długie pisanie bez zmęczenia, a także zabezpiecza długopis przed ślizganiem się w dłoni. Intensywne i wyraźne kolory zapewnia wodoodporny, nieblaknący tusz. Grubość końcówki: 0,6 mm, grubość linii pisania: 0,3 mm, długość linii pisania: 550 m.

Kolor - Indeks

■ - 265850, ■ - 266622

**Długopis żelowy 077 Mastership****TOMA**

Z tuszem żelowym, w przezroczystej obudowie. Wygodny, gumowany uchwyt typu Soft, trwały mechanizm włączający, wymienne wkłady, widoczny poziom tuszu.

Kolor - Indeks

■ - 277099, ■ - 277098, ■ - 277097, ■ - 439989

**Długopis żelowy Fun-gel****RYSTOR**

Przezroczysty korpus i wymienny wkład. Gumowy uchwyt. Grubość linii pisania 0,3 mm, długość linii pisania 800 m. Wyprodukowano w Polsce.

Produkt

Kolor - Indeks

Długopis	■ - 265887, ■ - 266260, ■ - 266661, ■ - 267155
Wkład R-140	■ - 265894, ■ - 266263, ■ - 266666, ■ - 267160

Paper Mate

**Długopis Kilometrico Recycled****PAPER MATE**

Wykonany w 80% z tworzyw sztucznych pochodzących z recyklingu. Kolor nakładki długopisu jest zsynchronizowany z kolorem wkładu. Ekonomiczny wkład zapewnia ponad 1000 m pisania. Grubość linii pisania 1,0 mm.

Kolor - Indeks

■ - 856657, ■ - 856658

**Długopis żelowy Gel-ocity Stic****BIC**

Uniwersalny i praktyczny. Zapewnia precyzyjną i gładką linię pisania, a dzięki gumowemu uchwytowi idealnie leży w ręce. Transparentny korpus z atrakcyjnym wzorem sprawia, że wygląda dynamicznie i lekko. Grubość końcówki - 0,5 mm.

Kolor - Indeks

■ - 603574, ■ - 603573

**Długopis żelowy 7344****DONAU**

Automatyczny. Gumowy uchwyt gwarantuje komfort pisania. Tusz pigmentowy, wodoodporny, bez zawartości kwasu - nietoksyczny, średnica kulki: 0,5 mm. Długość linii pisania: 400 m, grubość linii pisania: 0,25 mm.

Kolor - Indeks

■ - 271824, ■ - 271825, ■ - 271542, ■ - 273268

**Długopis żelowy GZ-031****RYSTOR**

Przezroczysty korpus, ergonomiczny uchwyt i wymienny wkład. Grubość linii pisania: 0,3 mm, długość linii: 800 m. Wyprodukowano w Polsce.

Produkt

Kolor - Indeks

Długopis	■ - 268259, ■ - 268257, ■ - 268260, ■ - 268258
Wkład R-140	■ - 265894, ■ - 266263, ■ - 266666, ■ - 267160

Paper Mate InkJoy

**Długopis InkJoy™ 300RT****PAPER MATE**

Długopis z rewolucyjnym systemem tuszu ULV, który sprawia, że długopis płynie po papierze, jednocześnie bardzo szybko wysycha, co pozwala uniknąć rozmazywania. Obudowa w kolorze tuszu z metalowym klipsem. Komfortowy uchwyt. Grubość linii pisania M 0,4 mm.

Kolor - Indeks

■ - 279289, ■ - 279291

03

ARTYKUŁY PIŚMIENNICZE

**Długopis Orange****BIC**

Produkowany we Francji w fabryce z certyfikatem ISO 14001. Produkt nie zawiera PVC. Końcówka pisząca z węgla wolframu o średnicy 0,8 mm, szerokość linii pisania 0,3 mm. Długość linii pisania 3500 m. Tusz na bazie oleju: trwały, wodoodporny, szybkoschnący, gwarantujący płynność pisania.

**Kolor - Indeks**

■ - 265815, ■ - 266199, ■ - 266586, ■ - 267123

**Długopis Poly Ball XB****FABER-CASTELL INDEKS: 835194**

Przyjemna w dotyku, miękka, matowa powierzchnia. Ergonomiczny trójkątny kształt strefy uchwytu i rowki na powierzchni korpusu zapewniają wygodę użytkowania. Niebieski wkład. Grubość linii pisania XB.

**Długopis Triplus Ball 437****STAEDTLER INDEKS: 835194**

Ergonomiczna obudowa o przekroju w kształcie trójkąta zapewnia wyjątkowy komfort pisania. Szybkoschnący atrament, nie rozsmazuje się. Atrakcyjny kolor obudowy: perłowo-niebieski z wysokiej jakości matowym wykończeniem.

**Rodzaj Kolor - Indeks**

M ■ - 835926, ■ - 835927

F ■ - 835929, ■ - 835930

**Długopis Atlantis Soft****BIC**

Automatyczny. Kulka pisząca z węgla wolframu. Formuła tuszu Easy Glide gwarantuje gładkie pisanie, a gumowy uchwyt zapewnia komfort trzymania. Metalowy klip, średnica końcówki 1,0 mm, szerokość linii pisania 0,32 mm. Produkt bezpieczny nie zawiera toksyn, metali ciężkich i PVC.

**Kolor - Indeks**

■ - 288449, ■ - 283592

**Kolor - Indeks**

■ - 265817, ■ - 266201, ■ - 266588, ■ - 267125

**Długopis Tikky****ROTRING**

Delikatnie karbowany korpus umożliwia pewny uchwyt. Ergonomiczny, trójkątny kształt. Średnia grubość linii: M. Kolor wkładu: niebieski

**Kolor korpusu - Indeks**

■ - 282904, ■ - 461555

**Długopis RB-085B****PENAC**

Długopis automatyczny z gumowanym korpusem w kolorze wkładu. Grubość końcówki 1 mm, długość linii pisania 900 m.

**Kolor - Indeks**

■ - 265883, ■ - 266256, ■ - 266657



Schneider

**Długopis K15****SCHNEIDER** INDEKS: 441277

Automatyczny. Obudowa z ABS, końcówka pisząca ze stali nierdzewnej, odporna na ścieranie. Tusz olejowy, wodoodporny, obudowa i wkład w kolorze niebieskim, metalowy klip. Kulka pisząca o średnicy: M. Grubość linii pisania 0,4 mm.

Schneider

**Długopis Slider Rave XB****SCHNEIDER**

Długopis automatyczny o ergonomicznym kształcie i z gumowaną obudową. Wyposażony w wymienny, wielkopojemny wkład Slider 755 XB wyprodukowany w innowacyjnej technologii Viscoglide®. Końcówka pisząca wykonana ze stali nierdzewnej, odporna na ścieranie. Szybkoschnący tusz - nie rozmazuje się pod wpływem zakreślacza. Elementy obudowy w kolorze tuszu. Wytrzymały, chromowany klip osadzony na skuwce. Kulka pisząca o średnicy XB (gruba).

Kolor - Indeks

■ - 292041, ■ - 292040

Schneider

**Długopis Slider Basic XB****SCHNEIDER**

Długopis o ergonomicznym kształcie. Gumowany uchwyt. Wyjątkowo łatwe, gładkie i płynne pisanie dzięki technologii Direct2Point. Końcówka pisząca wykonana ze stali nierdzewnej. Tusz wodoodporny i szybko schnący, nie rozmazuje się pod wpływem zakreślacza. Kulka pisząca o średnicy: XB (gruba) - ok. 1,4 mm. Grubość linii pisania: 0,6 mm.

Kolor - Indeks

■ - 482138, ■ - 448807,

**Długopis 0,4 mm****Q-CONNECT**

Jednorazowy, klasyczny. Skuwka z klipsem w kolorze tuszu. Średnica kulki: 0,7 mm, długość linii pisania: 1400 m, grubość linii pisania: 0,4 mm.

Kolor - Indeks

■ - 292019, ■ - 286828

Pentel

**Długopis SuperB BK77****PENTEL**

Długopis na wymienne wkłady z przezroczystą obudową. Długość linii pisania 1700 m, grubość linii pisania 0,27 mm. Grubość końcówki 0,7 mm.

Produkt	Kolor - Indeks		
Długopis	■ - 265844,	■ - 266223,	■ - 266616,
Wkład BK77	■ - 265845,	■ - 266224,	■ - 266617,

Schneider

**Długopis Slider Basic M/F****SCHNEIDER**

Wentylowana skuwka i gumowany uchwyt. Wkład wyprodukowany w technologii Viscoglide®, która pozwala na wyjątkowo gładkie i płynne pisanie. Końcówka pisząca wykonana ze stali nierdzewnej, odporna na ścieranie. Wodoodporny, szybko schnący tusz gwarantuje trwałość znakowania dokumentów, nie rozmazuje się pod wpływem zakreślacza. Elementy obudowy w kolorze tuszu. Grubość linii pisania: M - 0,4 mm, F - 0,3 mm.

Rodzaj/ Średnica kulki	Kolor - Indeks	
M (ok. 1,0 mm)	■ - 275045,	■ - 274248
F (ok. 0,8 mm)	■ - 529884,	■ - 446310

**Długopis automatyczny 294****D.RECT**

Uniwersalna końcówka o grubości 0,7 mm. Gumowy uchwyt sprzyjający komfortowi pracy. Transparentna obudowa daje możliwość bieżącego kontrolowania poziomu zużycia tuszu. Standardowy wymienny wkład to LE 015. Istnieje jednak możliwość zainstalowania innych wkładów.

Kolor - Indeks

■ - 279404, ■ - 277286, ■ - 278900, ■ - 279536

Pentel

**Długopis BK417****PENTEL**

Produkt automatyczny. Długość linii pisania 1500 m. Grubość linii pisania 0,27 mm. Grubość końcówki 0,7 mm. Idealny do codziennego pisania w biurze, domu, szkole. Smukła obudowa i wygodny gumowy uchwyt.

Kolor - Indeks

■ - 299086, ■ - 299085, ■ - 299087

03

ARTYKUŁY PIŚMIENNICZE



### Długopis SUPERFINE 059

**TOMA**

Produkt jednorazowy w plastikowej obudowie w gwiazdki w kolorze tuszu, wentylowana nasadka, trwała kulka z węglików spiekanych wolframu 0.5 mm.

Końcówka/symbol	Kolor - Indeks
Superfine 059	■ - 277978, ■ - 287400, ■ - 527172, ■ - 269561, ■ - 292039



### Długopis SUPERFINE 069

**TOMA**

W plastikowej obudowie w gwiazdki, klip i gumowy uchwyt w kolorze tuszu, super cienko-piszący opatentowany wkład Floating Ball® szwajcarskiej firmy Premec.

Końcówka/symbol	Kolor - Indeks
Superfine Automat 069	■ - 283675, ■ - 459072, ■ - 527178, ■ - 283677, ■ - 459073



### Długopis InkJoy™ 100 Cap

**PAPER MATE**

Przezroczysta obudowa z zatyczką posiadającą rewolucyjny system tuszu ULV. Nowy tusz zapewnia wyjątkowo gładkie pisanie i szybko wysycha, co pozwala uniknąć rozmazywania. Grubość linii pisania M 0,4 mm.

Kolor - Indeks
■ - 279285, ■ - 279286, ■ - 279288, ■ - 279287



### Długopis Super Grip

**PILOT**

Wymienny wkład olejowy nowej generacji, długość linii pisania 1100 m, grubość linii 0,21 mm. Gumowy uchwyt w kolorze tuszu zapobiegający wyslizgiwaniu się z dłoni podczas pisania, mechanizm chowania wkładu, krystaliczna obudowa.

Produkt	Kolor - Indeks
Długopis	■ - 265864, ■ - 266237, ■ - 266636, ■ - 267141
Wkład PIRFN-GG	■ - 650360, ■ - 650354



### Długopis automatyczny Medium 038

**TOMA**

Automatyczny w przezroczystej obudowie w kolorze tuszu. Wygodny, gumowany uchwyt, trwały mechanizm włączający. Grubość linii pisania 1,0 mm.

Końcówka/symbol	Kolor - Indeks
Medium 038	■ - 588850, ■ - 558654, ■ - 587900, ■ - 614552



### Długopis Round Stic

**BIC**

Długopis jednorazowy. Wentylowana skuwka i obudowa w kolorze tuszu. Końcówka o grubości 1,0 mm, szerokość linii pisania 0,32 mm. Długość linii pisania 1100 m.

Kolor - Indeks
■ - 284425, ■ - 284424



### Długopis InkJoy™ 100 RT

**PAPER MATE**

Przezroczysta obudowa z systemem przyciskowym. Posiada tusz zapewniający płynne pisanie po papierze i szybkie wysychanie, co pozwala uniknąć rozmazywania. Grubość linii M 0,4 mm.

Kolor - Indeks
■ - 282144, ■ - 288032, ■ - 282143



### Długopis Rexgrip

**PILOT**

Wymienny wkład olejowy oraz wygodny, gumowy uchwyt dla zapewnienia wygody podczas pisania. Długość linii pisania 1100 m, grubość linii 0,21 mm. Nowoczesne wzornictwo. Tusz olejowy, wodoodporny i nieblaknący, pisze po każdym rodzaju papieru.

Produkt	Kolor - Indeks
Długopis	■ - 265870, ■ - 266242, ■ - 266644, ■ - 267146
Wkład RFNS-GG	■ - 265872, ■ - 266646





### Długopis Kropka RS

**RYSTOR**

Wysoka gładkość i szybkość pisania dzięki zastosowaniu nowej generacji tuszu. Umożliwia pisanie po wszystkich rodzajach papieru m.in. po odwrotnej stronie druków samokopiujących. Intensywne kolory tuszu, odporne na wodę, precyzyjna końcówka pisząca o średnicy 0,7 mm. Wyprodukowano w Polsce.

**Kolor - Indeks**

■ - 282095, ■ - 282096



### Długopis Sign Proof

**Q-CONNECT**

Klasyczny długopis z nieblaknącym tuszem i ergonomicznym designem. Transparentna obudowa pozwala na bieżąco kontrolować poziom tuszu. Średnica kulki 0,5 mm.

**Kolor - Indeks**

■ - 877080, ■ - 864412, ■ - 877081



### Długopis SN-220 Power Tank

**UNI MITSUBISHI PENCIL**

Stworzony do pisania w ekstremalnych warunkach – nawet w kosmosie gdzie nie ma grawitacji! Można nim pisać w pozycji pionowej, po wilgotnym papierze i gdy temperatura spadnie do -20°C. Idealny dla osób pracujących w terenie. Transparentna obudowa pozwala na śledzenie poziomu tuszu. Idealny pod nadruki reklamowe. Średnica kulki piszącej 1,0 mm. Grubość linii pisania ok. 0,4 mm.

**Kolor - Indeks**

■ - 856571, ■ - 462441



### Długopis automatyczny Super Grip G

**PILOT**

Automatyczny długopis olejowy z wymiennym wkładem. Nowej generacji tusz umożliwia płynne pisanie. Nowoczesny design, okienko pozwalające kontrolować poziom wykorzystania wkładu oraz ergonomiczny, gumowy uchwyt o dużej powierzchni, sprawiają, że jest to długopis idealny dla każdego. Szerokość linii 0,22 mm, długość linii 950 m.

**Kolor - Indeks**

■ - 482484, ■ - 482483, ■ - 482486



### Długopis MD103

**MEMOBE**

Kultowy długopis biurowy linii MemoBe z cienką, transparentną obudową i zatyczką. Posiada metalową końcówkę piszącą 0,7 mm i długość linii pisania powyżej 900 m. Dostępny w 4 kolorach. Do długopisu dostępne są wymienne wkłady MW107.

**Kolor - Indeks**

■ - 673611, ■ - 673612, ■ - 673614, ■ - 673613



### Długopis Hang Stick K86

**PELIKAN**

Długopis łączy ergonomiczną formę z praktycznym uchwytem, umożliwiającym wygodne przymocowanie do sznurków lub przedmiotów. Idealny do codziennego użytku.

**Kolor - Indeks**

■ - 877139, ■ - 877141, ■ - 877142, ■ - 877143



### Długopis SN-100 Laknock

**UNI MITSUBISHI PENCIL**

Produkt z automatycznie chowanym wkładem i wygodnym gumowym uchwytem. Średnica kulki ok 0,7 mm. Grubość linii pisania 0,3 mm. Idealny pod nadruki reklamowe.

Produkt	Kolor - Indeks
Długopis	■ - 265898, ■ - 266266, ■ - 266671
Wkład SA-7CN	■ - 265901, ■ - 266269, ■ - 266674



### Długopis Super Grip G ze skuwką

**PILOT**

Długopis olejowy ze skuwką. Obudowa w kolorze tuszu oraz wentylowana skuwka. Gumowy, uchwyt zapewnia wygodę i komfort pisania. Długopis posiada nowoczesny tusz olejowy, dzięki któremu pisze się nim miękko i gładko. Nowa, smukła obudowa charakteryzuje ponadczasowość długopisu. Posiada wymienny wkład. Szerokość linii 0,22 mm. Długość linii pisania: 1500 m.

**Kolor - Indeks**

■ - 482491, ■ - 482492, ■ - 482493



**Długopis o zastosowaniu recepcyjnym**

Kolor wkładu: ●

**Długopis na sprężynce Stilo MD107**

**MEMOBE INDEKS: 673617**

Elegancki, nowoczesny design. Posiada samoprzylepną podkładkę. Trwała rozciągająca się sprężynka o długości do ok. 1 m. Grubość końcówki piszącej: 0,7 mm. Długość linii pisania: > 900 m



**Długopis o zastosowaniu recepcyjnym**

Kolor wkładu: ●

**Długopis na łańcuszku MD100**

**MEMOBE INDEKS: 673615**

Długopis z samoprzylepną podkładką. Posiada łańcuszek o długości 58 cm. Grubość linii pisania: 0,7 mm. Długość linii pisania: > 1000 m.



**Długopis o zastosowaniu recepcyjnym**

Kolor wkładu: ●

**Długopis na sprężynce KD710**

**TETIS INDEKS: 281151**

Wyposażony w samoprzylepną podkładkę, która umożliwia bezproblemowe przymocowanie go do blatu. Grubość linii pisania: 0,7 mm.



**Długopis o zastosowaniu recepcyjnym**

Kolor wkładu: ●



**Długopis na sprężynce leżący MD102**

**MEMOBE INDEKS: 673616**

Długopis z samoprzylepną podkładką. Trwała rozciągająca się sprężynka o długości do ok. 1 m. Grubość linii pisania: 0,7 mm. Długość linii pisania: > 900 m.



**Długopis 4 Colours 3+1**

**BIC INDEKS: 603576**

Długopis z 3 wkładami o średniej końcówce i 1 otówek mechaniczny z wymiennym wkładem HB o grubości 0,7 mm. Kolory tuszu: czarny, niebieski, czerwony oraz wkład HB. Wygodny wyściętany uchwyt. Wbudowana gumka z ochronną ostonką. Średnica końcówki: 1,0 mm, szerokość linii pisania 0,32 mm.



Kolor wkładu: ●



**Długopis CONIS A02.3946**

**MPM QUALITY**

Długopis aluminiowy z nowoczesnym, wytrzymałym stalowym klipem i wysokiej jakości wkładem umożliwiającym płynne pisanie. Metody znakowania: tampondruk, i laser.

**Kolor korpusu - Indeks**

- - 799406, ■ - 799403, ■ - 799399, ■ - 799402
- - 799401, ■ - 799404, ■ - 799400



Kolor wkładu: ●



**Długopis BAMBUSZ A01.3831**

**MPM QUALITY INDEKS: 785843**

Długopis wykonany z bambusa z metalowym klipem, eco friendly. Zaopatrzony w plastikowy, wielkopojemny, wymienny wkład w kolorze niebieskim. Metody znakowania: tampondruk, laser i UV.



Kolor wkładu: ●



**Zestaw długopis i ołówek BAMBUSZ A10.4122**

**MPM QUALITY INDEKS: 785846**

Zestaw długopis i ołówek automatyczny w papierowym opakowaniu. Długopis posiada wymienny wkład w kolorze niebieskim. Metody znakowania: laser, UV druk i nalepka 3D.



MPM-QUALITY  
SINCE 1988

Faktura szcztokowanego metalu

Kolor wkładu:

**Długopis BENETA A02.2238 B**

MPM QUALITY

Aluminiowy długopis z wielkopojemnym wkładem (typu Zenith). Doskonale nadaje się do grawerowania i tampondruku.

Kolor korpusu - Indeks

- 279488,	- 279487,	- 279446
- 279489,	- 279486,	- 279490

S - srebrny, Z - złoty

MPM-QUALITY  
SINCE 1988

Kolor wkładu:

**Długopis AKAREA A02.2238 S**

MPM QUALITY

Aluminiowy długopis automatyczny. Zaopatrzone w plastikowy, wielkopojemny, wymienny wkład w kolorze niebieskim. Doskonały do zdobienia metodą laserową lub tampondruku. Dostępny w 7 intensywnych kolorach.

Kolor korpusu - Indeks

- 567900,	- 567899,	- 567898,	- 567897,	- 567896
- 567895,	- 567894			

MPM-QUALITY  
SINCE 1988

Kolor wkładu:

**Długopis COLOMBO A01.2046**

MPM QUALITY

Popularny długopis z chowanym wkładem i gumowym uchwytem w kolorze czarnym. Kolor klipu: czarny. Możliwe miejsca do wykonania nadruku: korpus, klip. Sposób znakowania: tampondruk.

Kolor korpusu - Indeks

- 279461,	- 279462,	- 283656,	- 279464,
- 279465,	- 279466,	- 279463	

MPM-QUALITY  
SINCE 1988

Kolor wkładu:

**Długopis NAURU A02.4280**

MPM QUALITY

Aluminiowy długopis i rysik do ekranów dotykowych w jednym. Nadaje się do nadruku laserem, tamponem oraz drukiem UV.

Kolor korpusu - Indeks

- 835044,	- 835045,	- 835046,	- 835047
-----------	-----------	-----------	----------

MPM-QUALITY  
SINCE 1988

Kolor wkładu:

**Długopis KASSIA A02.4353**

MPM QUALITY

Luksusowy metalowy długopis Kassia z niebieskim wkładem. Dostępny w modnych, pastelowych wersjach kolorystycznych. Idealny do znakowania UV, tamponem i laserem.

Kolor korpusu - Indeks

- 856402,	- 856404,	- 856405,	- 856406
-----------	-----------	-----------	----------

MPM-QUALITY  
SINCE 1988

Kolor wkładu:

**Długopis JIGGA A02.4198**

MPM QUALITY

Aluminiowy długopis z niebieskim wkładem i bambusowym uchwytem z matową powierzchnią. Metody znakowania: tampondruk, laser i UV druk.

Kolor korpusu - Indeks

- 800548,	- 800549,	- 800551,	- 800552
-----------	-----------	-----------	----------

03

ARTYKUŁY PIŚMIENNICZE



**Cienkopis STABILO point 88**

**STABILO**

STABILO point 88 to najpopularniejszy cienkopis w Europie. Idealny do pisania, rysowania, podkreślenia, kolorowania i pracy z linijką. Dostępny jest aż w 65 kolorach, dzięki czemu nadaje się też do tworzenia map myśli i kolorowych notatek, które ułatwiają zapamiętywanie. Mocna, oprawiona w metal końcówka jest odporna na złamanie i rozwarstwienia, co gwarantuje wysoki komfort pisania, aż do całkowitego wyczerpania tuszu. Dodatkowe zalety to odporność na zasychanie (pozostawiony bez skuwki nie zasycha przez długi czas) i wentylowana skuwka, co w przypadku jej nagłego potknięcia zabezpiecza przed uduszeniem. Grubość linii pisania 0,4 mm.



Kolor	Indeks
Eukaliptusowy	674905
Rdzawy	674907
Niebieski	268217
Śliwkowy	674909
Zielony	267095
Czerwony	266174
Ciemny niebieski	266555

Kolor	Indeks
Żółty	268214
Czarny	265775
Turkusowy	268212
Ciemny zielony	268211
Pomarańczowy	268210

Kolor	Indeks
Fioletowy	268209
Różowy	268208
Pistacjowy	674906
Lila	268206

Zestaw	Indeks
6 szt.	259693
8 szt.	674914
10 szt.	259690

**Schneider**

Pozostawiony bez skuwki nie zasycha przez kilka dni



**Cienkopis Line-Up**

**SCHNEIDER**

Obudowa wykonana w 88% z bioplastyku. Ergonomiczny, trójkątny kształt, gumowana obudowa. Tusz cap off - odporny na wysychanie (do 3 dni przy zdjętej skuwce). Elementy obudowy w kolorze tuszu. Grubość linii pisania: 0,4 mm. Dostępny w czterech pojedynczych kolorach lub w zestawach.

Kolor - Indeks
■ - 532808, ■ - 532809, ■ - 532810, ■ - 532811

Zestaw	Indeks
4 szt.	529909
8 szt.	532798
32 szt.	532806

Infolinia: 801 555 556  
Kraków: tel. 12 413 20 00

Katowice: tel. 32 353 40 06  
Kielce: tel. 41 346 21 07

Nowy Sącz: tel. 18 443 76 34  
Nowy Targ: tel. 18 264 00 62

Tarnów: tel. 14 627 28 22  
Rzeszów: tel. 17 853 99 88





Końcówka oprawiona w metal = odporna na złamania

Pozostawiony bez skuwki nie zasycha przez kilka dni



03

ARTYKUŁY PIŚMIENNICZE

**Cienkopis 334**

**STAEDTLER**

Cienkopis – delikatna kreska 0,3 mm. Atrament z formułą DRY SAFE: może pozostać otwarty do kilku dni i nie wyschnie (Test ISO 554). Atrament na bazie wody. Ergonomiczna obudowa o przekroju w kształcie trójkąta zapewnia wyjątkowy komfort pisania. Może być używany podczas lotu samolotem – automatyczne wyrównywanie się ciśnienia chroni pisaki przed wylewaniem atramentu podczas lotu. Ścieralny z większości tekstyliów. Skuwka z klipsem. Długość linii pisania: 1000 m. Pisaki dostępne również w zestawach w praktycznym etui-box.

Końcówka/symbol	Kolor - Indeks
0,3 mm (334)	■ - 265766, ■ - 266166, ■ - 266546, ■ - 267088

Końcówka/ symbol	Zestaw	Indeks
0,3 mm (334)	4 szt.	259696
	10 szt.	259694
	20 szt.	259695



**NOWOŚĆ**

**Cienkopis kreślarski UNI - PIN - zestaw**

**UNI MITSUBISHI PENCIL INDEKS: 874758**

Profesjonalny cienkopis kreślarski to idealne narzędzie dla grafików, projektantów i artystów. Tusz pigmentowy, wodoodporny i odporny na blaknięcie zapewnia trwałość. Twarda, fibrowa końcówka eliminuje ryzyko dyspersji (rozwarstwienia). Zestaw 5 sztuk z różnymi grubościami (0,1–0,9 mm) dostosowuje się do każdego projektu.



Końcówka oprawiona w metal = odporna na złamania

Może pozostać bez skuwki do kilku dni bez zaschnięcia



**Cienkopis Rystor RC-04**

**RYSTOR**

Fibrowa końcówka o grubości linii pisania 0,4 mm. Tusz na bazie wody. Cienkopis może być pozostawiony bez zatyczki przez kilka dni. Obudowa plastikowa, skuwka w kolorze tuszu. Długość linii pisania 1200 m. Dostępny pojedynczo lub w zestawach po 4 i 6 sztuk. Wyprodukowano w Polsce.

Kolor - Indeks
■ - 271326, ■ - 271327, ■ - 271328, ■ - 271329



Zestaw	Indeks
4 szt.	274408
6 szt.	281964



Pisze po praktycznie wszystkich powierzchniach



**Markery permanentne edding 300 / 330**

**EDDING**

Do znakowania większości materiałów, np. papieru, kartonu, metalu, plastiku i szkła. Wodoodporne i odporne na ścieranie na niemal każdej powierzchni. Do wielokrotnego napełniania tuszem uzupełniającym edding MTK 25. Bezwonny tusz bez dodatku toluenu/ksylenu. Grubość linii pisania: model 300: 1,5-3 mm, model 330: 1-5 mm.

Zestaw	Indeks
4 szt.	877090

Końcówka/symbol	Kolor - Indeks
Okrągła (300)	■ - 265782, ■ - 266177, ■ - 266559, ■ - 267099
Ścięta (330)	■ - 271680, ■ - 273469, ■ - 273470, ■ - 274015



**Markery permanentne edding 103 / 133**

**EDDING**

Do znakowania większości materiałów, np. papieru, kartonu, metalu, szkła i plastiku. Wodoodporny i odporny na ścieranie na niemal każdej powierzchni. Bezwonny tusz bez dodatku toluenu/ksylenu. Grubość linii pisania: model 103: 2-5 mm, model 133: 1-5 mm.

Końcówka/symbol	Kolor - Indeks
Okrągła (103)	■ - 796153, ■ - 796154, ■ - 796155, ■ - 796156
Ścięta (133)	■ - 796159, ■ - 796160, ■ - 796161, ■ - 796162



**Markery permanentne z szeroką końcówką edding 800 / 850**

**EDDING**

Do znakowania dużych powierzchni - papieru, kartonu, metalu, plastiku, szkła i drewna. Wodoodporny i odporny na ścieranie na niemal każdej powierzchni. Do wielokrotnego napełniania tuszami uzupełniającymi edding T 25, T100 i T 1000. Bezwonny tusz bez dodatku toluenu/ksylenu. Aluminiowa obudowa. Grubość linii pisania: model 800: 4-12 mm, model 850: 5 -15 mm.

Końcówka/symbol	Kolor - Indeks
Szeroka ścięta (800)	■ - 439803, ■ - 837712, ■ - 837714, ■ - 837713
Szeroka ścięta (850)	■ - 301701, ■ - 837715, ■ - 837717, ■ - 837716



Pisze po praktycznie wszystkich powierzchniach



**Markery permanentne ekologiczne EcoLine edding 21 / 22**

**EDDING**

Marker permanentny do znakowania większości materiałów, np. papieru, kartonu, metalu, plastiku i szkła. Co najmniej 90% plastikowych elementów wyprodukowane zostało z materiałów pochodzących z recyklingu (83% surowców wtórnych). Wodoodporny i odporny na ścieranie na niemal każdej powierzchni. Bezwonny tusz bez dodatku toluenu/ksylenu. Możliwość ponownego napełniania. Grubość linii pisania: model 21: 1,5-3 mm, model 22: 1-5 mm.

Końcówka/Symbol	Kolor-Indeks
Okrągła (21)	■ - 564156, ■ - 564157 ■ - 564158, ■ - 564159
Ścięta (S22)	■ - 564164, ■ - 564165 ■ - 564166, ■ - 564167

03 ARTYKUŁY PISMIENNICZE





Kolor - Indeks	
■	- 271649
■	- 271650

03

**Marker permanentny edding 2000 C EcoLine**

**EDDING**

Marker permanentny do znakowania większości materiałów, np. papieru, kartonu, metalu, plastiku i szkła. Obudowa wykonana w 100% z aluminium PCR pochodzącego z recyklingu pokonsumenckiego. Okrągła końcówka o szerokości 1,5-3 mm. Wodoodporny i odporny na ścieranie na niemal każdej powierzchni. Produkt do wielokrotnego napełniania tuszem MTK 25. Bezwonny tusz bez dodatku toluenu/ksylenu. Wysokiej jakości aluminiowa obudowa.



**Pisze po praktycznie wszystkich powierzchniach**

**Pozostawiony bez skuwki nie zasycha przez kilka dni**



**Markery Lumocolor permanent 350 / 352**

**STAEDTLER**

Nierozmazujący się i wodoodporny atrament pozwala na pisanie po praktycznie wszystkich powierzchniach, takich jak: papier, folia, plastik, skóra, kamień, drewno, metal, szkło, porcelana. Okrągła i ścięta końcówka. Atrament na bazie alkoholu, nie zawiera ksylenu ani toluenu. Nieblaknący tusz (czarny, niebieski i zielony). Okrągła końcówka: grubość linii pisania 2-5 mm, długość linii pisania 300-350 m. Ścięta końcówka: grubość linii pisania 2 mm, długość linii pisania 550-700 m. Pozostawiony bez skuwki nie wyschnie przez kilka dni.

Końcówka/symbol	Kolor - Indeks			
Okrągła (352)	■	- 266188	■	- 267111
	■	- 266855	■	- 267286
Ścięta (350)	■	- 266575	■	- 265800
	■	- 265674	■	- 266409
Ścięta (350)	■	- 266186	■	- 267109
	■	- 266573	■	- 265798
	■	- 279085	■	- 410025
	■	- 280208	■	- 280209



**Pisze po praktycznie wszystkich powierzchniach**



**Markery permanentne NO-320F / 380B**

**UNI MITSUBISHI PENCIL**

W plastikowej obudowie, do znakowania na każdej powierzchni. Tusz ekologiczny (nie zawiera ksylenu i toluenu), nieblaknący, wodoodporny. Okrągła lub ścięta końcówka. Grubość linii pisania: okrągła końcówka: 1,0 - 3,0 mm, ścięta końcówka: 1,0 - 4,0 mm. Długość linii pisania: NO 320: 800 m, NO 380: 500m. Wyprodukowany w Japonii.

Końcówka/symbol	Kolor - Indeks			
Okrągła (320F)	■	- 458748	■	- 458749
	■	- 458750	■	- 458751
Ścięta (380B)	■	- 458752	■	- 458753
	■	- 458754		



**Pisze po praktycznie wszystkich powierzchniach**



**Markery permanentne N850 / N860**

**PENTEL**

Marker permanentny do oznaczania rozmaitych powierzchni. Idealny do metalu, szkła, plastiku, gumy, grubego papieru, drewna. Pozbawiony substancji szkodliwych: ksylenu i toluenu. Wysokiej jakości wodoodporny, nieblaknący tusz. Okrągła końcówka wykonana z włókna akrylowego odporna na dociskanie do powierzchni. Końcówki wykonane z włókna akrylowego odporne na dociskanie do powierzchni. Spełniają standardy ISO 9001.

Końcówka/Symbol	Kolor-Indeks			
Okrągła (N850)	■	- 273905	■	- 279743
	■	- 291506	■	- 278820
Ścięta (N860)	■	- 273906	■	- 291438
	■	- 291482	■	- 291483



Pisze po praktycznie wszystkich powierzchniach



Markery permanentne 090 / 091

**TOMA**

Wodoodporne i przeznaczone do pisania po różnych powierzchniach.

Końcówka/symbol	Kolor - Indeks			
1,5 mm (090)	■ - 265806,	■ - 603389,	■ - 603390,	■ - 603391
1-5 mm (091)	■ - 464585,	■ - 464587,	■ - 464586,	■ - 464588



Pisze po praktycznie wszystkich powierzchniach



Marker permanentny Colli

**HERLITZ**

Wodoodporny na prawie każdym materiale, stabilna aluminiowa obsadka, nie zawiera ksyłenu i toluenu. Grubość linii pisania : 1-4 mm.

Końcówka	Kolor - Indeks			
Okrągła	■ - 272019,	■ - 528636,	■ - 470003	



Pisze po wielu powierzchniach



Marker permanentny SCA-F

**PILOT**

Produkt wodoodporny, posiada możliwość napełnienia. Marker piszący po wszystkich powierzchniach. Aluminiowa obudowa - odporny na zgniecenia i pęknięcia. Końcówka okrągła. Grubość linii 1,0 mm. Długość linii pisania 720 m.

Kolor - Indeks			
■ - 268448,	■ - 270406,	■ - 266572,	■ - 268781



Pisze po praktycznie wszystkich powierzchniach



Markery permanentne SCA100 / SCA400

**PILOT**

Wodoodporny tusz w wybranych kolorach oraz odporna fibrowa końcówka. Piszą po każdej powierzchni. Grubość linii pisania model SCA-100 - okrągła końcówka: 1 mm, mode SCA-400 - ścięta końcówka: 4 mm. Nie zasychają pozostawione bez skuwki przez 24h.

Końcówka/ Symbol	Kolor - Indeks			
Okrągła (SCA100)	■ - 482507,	■ - 482508	■ - 482505,	■ - 482509
Ścięta (SCA400)	■ - 482514,	■ - 482513	■ - 482511,	■ - 482512



Pisze po praktycznie wszystkich powierzchniach

Może pozostać bez skuwki do 28 dni bez zaschnięcia



Markery permanentne 2000/ 2300

**BIC**

Uniwersalne z okrągłą lub ściętą końcówką, szybkoschnące, na bazie alkoholu. Polipropylenowa obudowa o średnicy 21 mm, długości 13,8 cm, zawiera 5,2 g tuszu, waga 20 g. Bez skuwki nie wysycha przez miesiąc. Blokowana końcówka nie ugina się i nie cofa pod naciskiem. **Okrągła końcówka:** grubość linii pisania 1,7 mm, długość linii 1400 m. **Ścięta końcówka:** grubość linii pisania 3,7-5,5 mm, długość linii 1100 m. Marker posiada plastikowy korpus i akrylową blokadę końcówki. Ekologiczny (obudowa wykonana w 51% z materiałów przetworzonych).

Końcówka/symbol	Kolor - Indeks			
Okrągła (2000)	■ - 265771,	■ - 266170,	■ - 266550,	■ - 267092
Ścięta (2300)	■ - 265772,	■ - 266171,	■ - 266552	

03

ARTYKUŁY PISMIENNICZE





**Markery permanentne Decorite Artline AR033**

**TOMA**

Pisaki z uniwersalnym tuszem permanentnym na bazie wody, idealne do dekorowania i pisania po papierach ozdobnych, płytach CD, szkle, porcelanie, plastiku, metalu. Pigmentowy tusz nieścieralny, odporny na światło, nietoksyczny. Końcówka okrągła 1 mm.

Kolor - Indeks			
■ - 674866,	■ - 674865,	■ - 674863,	■ - 674864
■ - 674867,	■ - 674868,	■ - 674869,	■ - 674862
■ - 674870,	■ - 674871		

z - złoty / s-srebrny

03

ARTYKUŁY PIŚMIENNICZE



Pisze po praktycznie wszystkich powierzchniach

Duży pojemnik tuszowy 4 g



**Markery permanentne Hi-Text 830 PB / PC**

**FIBRACOLOR**

Wysokiej jakości markery Hi-Text przeznaczone do wszystkich powierzchni, stojące dzięki heksagonalnej podstawie, szybko schnące (do 3 sekund), odporne na światło i wodę. Tusz mocno przylega do gładkich powierzchni jak: szkło, ceramika, metale, folie etc. Piszą także na ochronnych powierzchniach oleofobowych, stosowanych w optyce i na ekranach dotykowych. Nietoksyczne. Wysokiej jakości składniki zapewniają długie użytkowanie do całkowitego wypisania tuszu. Okrągła końcówka (PB): grubość linii pisania w zależności od siły nacisku 1,5 - 5 mm. Ścięta końcówka (PC): grubość linii pisania 1-6 mm.

Końcówka/symbol	Kolor - Indeks		
Okrągła (830PB)	■ - 290456,	■ - 290457,	■ - 290459
Ścięta (830PC)	■ - 290461,	■ - 410027,	■ - 291497



Pisze po praktycznie wszystkich powierzchniach

Pozostawiony bez skuwki nie zasycha przez kilka dni



**Markery permanentne Fine / Twin Tip / Metallic**

**SHARPIE**

Zawiera szybko schnący, odporny na wodę tusz piszący niemal po wszystkich powierzchniach, włączając szkło, metal, papier fotograficzny, folię i większość plastików.

Lp	Grubość	Kolor - Indeks		
1	1 mm	■ - 265795,	■ - 266184,	■ - 266569, ■ - 267108
2	0,5 mm - 1 mm	■ - 265796		
3	1 mm	■ - 281393, ■ - 274007		

M-metalizowany



Pisze po praktycznie wszystkich powierzchniach

Pozostawiony bez skuwki nie zasycha przez kilka dni

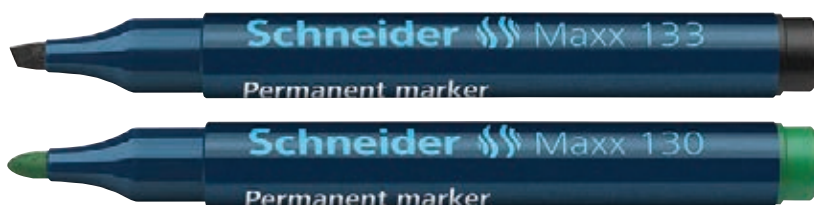

**Markery permanentne Maxx 130/133**

**SCHNEIDER**

Końcówka okrągła (Maxx 130) - grubość linii pisania 1-3 mm. Końcówka ścięta (Maxx 133) - grubość linii pisania 1-4 mm. Światło- i wodoodporny tusz w intensywnych kolorach. Do pisania po każdej gładkiej powierzchni - drewnie, plastiku, szkle, metalu itd. Możliwość napełniania tuszu za pomocą stacji napełniającej. Nie zasychają pozostawione bez skuwki nawet przez 2-3 dni. Produkt ekologiczny - wykonany w 95% z recyklingowanego materiału.

Końcówka / symbol	Zestaw	Indeks
Okrągła (130)	4 szt.	529929

Końcówka / Symbol	Kolor - Indeks		
Okrągła (130)	■ - 459059,	■ - 482142,	■ - 482143, ■ - 482144
Ścięta (133)	■ - 482149,	■ - 482150,	■ - 482151, ■ - 482152



**Marker do klisz rentgenowskich edding 8010**

**EDDING** INDEKS: 272823

Marker z ekstra drobną końcówką o szer. 0,8 mm do trwałego pisania i oznaczania na obrazach rentgenowskich i tomograficznych komputerowych oraz innych materiałach fotograficznych (negatywy, mikrofilmy i slajdy). Tusz jest wysoce światłotrwały, szybko schnący, mocno kryjący, a także wodoodporny i odporny na ścieranie. Bez dodatku ksyłenu lub toluenu. Wysokiej jakości aluminiowa obudowa.



**Marker UV edding 8280**

**EDDING** INDEKS: 522974

Do ukrytego znakowania prawie wszystkich powierzchni. Trwały, odporny na działanie wody i światła, szybko wysychający tusz, który staje się widoczny dopiero w świetle UV. Wysokiej jakości aluminiowa obudowa.



**Marker do ubrań edding 8040**

**EDDING** INDEKS: 269408

Do wodoodpornego i odpornego na gotowanie oznaczania większości tekstyliów i materiałów. Szybko schnący tusz o delikatnym zapachu jest wodoodporny, odporny na rozmywanie oraz na pranie w temperaturze do 95 °C. Cienka końcówka doskonale nadaje się do precyzyjnego pisania nawet na niewielkich powierzchniach, jak np. metki.



Nie przesiąka na drugą stronę arkusza

Paraboliczna końcówka fibrowa o wysokiej odporności na odkształcanie

Pozostawiony bez skuwki nie zasycha przez kilka dni



Zestaw 4 szt. w twardej etui

**Markery do flipchartów Staedtler 356**

**STAEDTLER**

Przeznaczone do pisania po blokach papierowych np. flipchartach i innych papierach. Dzięki specjalnej technologii tuszu zachowują intensywną barwę i jednocześnie nie przesiąkają na drugą stronę arkusza. Tusz bezwonny, na bazie wody, nie zawiera ksyłenu, nie rozmazuje się. Spieralne z większości tkanin. Mogą być używane podczas lotu samolotem - automatyczne wyrównanie się ciśnienia chroni pisaki przed wylaniem atramentu podczas lotu. Technologia DRY SAFE sprawia, że pozostawione bez skuwki nie wysychają przez kilka dni. Okrąga końcówka o szerokości 2 mm. Długość linii pisania 500 m. Dostępne pojedynczo lub w zestawach po 4 sztuki.

Kolor - Indeks			
■	- 265801,	■	- 266190,
■	- 266577,	■	- 267113

Zestaw	Indeks
4 szt.	259710



Pozostawiony bez skuwki nie zasycha przez kilka tygodni



**Markery do tablic suchościeralnych edding 360**

**EDDING**

Do pisania i wykonywania oznaczeń na tablicach suchościeralnych i na flipchartach. Ścieralny na sucho z praktycznie wszystkich nieporowatych powierzchni jak np. emalia i melamina. Dzięki technologii cap-off mogą być pozostawione bez zatyczki nawet na kilka tygodni bez ryzyka wyschnięcia. Bez dodatku octanu butylu. Grubość linii pisania: 1,5-3 mm.

Kolor - Indeks			
■	- 613188,	■	- 772178,
■	- 770382,	■	- 772179

Zestaw	Indeks
4 szt.	279198
8 szt.	835633





Może pozostać bez skuwki do kilku dni bez zaschnięcia



## Markery do tablic suchościeralnych Lumocolor Whiteboard 351

**STAEDTLER**

Wodoodporne z formułą Dry Safe Ink - mogą pozostać otwarte przez kilka dni i nie wyschną (Test ISO 554). Ścieralne na sucho z białych tablic i innych powierzchni takich jak szkło i porcelana bez pozostawiania smug. Atrament szybko schnący, niemal bezzapachowy. Obudowa i skuwka z klipsem wykonana z polipropylenu. Okrągła końcówka, długość linii pisania 1300 m. Dostępne pojedynczo lub w zestawach.

Kolor - Indeks

■ - 265799, ■ - 266187, ■ - 266574, ■ - 267110



## Markery do tablic suchościeralnych Velleda 1701/ 1751

**BIC**

Markery z okrągłą lub ściętą końcówką z tuszem na bazie alkoholu. Blokowana końcówka pisząca nie ugina się i nie cofa się pod naciskiem. Skuwka i zakończenie w kolorze tuszu. Tusz łatwy do usunięcia nawet po kilku dniach. Końcówka ścięta: grubość linii pisania 3,7-5,5 mm, długość linii pisania 800 m. Końcówka okrągła: grubość linii pisania 1,4 mm, długość linii pisania 1000 m. Posiadają akrylową blokadę końcówki. Ekologiczne (obudowa wykonana w 51% z materiałów przetworzonych).

Końcówka/symbol

Kolor - Indeks

Okrągła (1701) ■ - 265773, ■ - 266172, ■ - 266553, ■ - 267093  
Ścięta (1751) ■ - 265774, ■ - 266173, ■ - 266554, ■ - 267094



## Markery do tablic suchościeralnych 580WB HI-TEXT

**FIBRACOLOR**

Włoskie markery do tablic suchościeralnych i flipchartów. Tusz z mocnym pigmentem, szybko schnący, bezzapachowy, łatwo ścieralny. Otwarte nie wysychają min. przez 24-godziny. Mocna końcówka fibrowa odporna na odkształcenia o średnicy 4 mm umożliwia rysowanie linii o grubości od 1 do 4 mm w zależności od siły nacisku i pochylenia. Prawidłowo przechowywane gwarantują długi okres użytkowania. Seria HI-TEXT wyrobów o wysokiej jakości. Cztery podstawowe kolory dostępne pojedynczo lub jako komplet x4 w firmowym etui.



Pozostawiony bez skuwki nie zasycha przez kilka dni

## Markery dwufunkcyjne do tablic suchościeralnych i bloków do flipchartów MAXX 290/293

**SCHNEIDER**

Szybko schnące, bezzapachowe, nietoksyczne - bez dodatku ksyłenu i toluenu. Nie zasychają pozostawione bez skuwki nawet przez 2-3 dni. Użyte na tablicy ścierają się z wyjątkową łatwością, nie przebijają na flipcharcie. Innowacyjna końcówka umożliwia ciche pisanie bez charakterystycznego odgłosu skrzypienia. Elementy obudowy w kolorze tuszu. Grubość linii pisania: model 290: 2,0-3,0 mm, model 293: 2,0-5,0 mm. Produkt ekologiczny - wykonany w 95% z recyklingowanego materiału.

Końcówka / Symbol

Kolor - Indeks

Okrągła (MAXX 290) ■ - 476246, ■ - 526939, ■ - 532164, ■ - 532165  
Ścięta (MAXX 293) ■ - 567907, ■ - 567908, ■ - 567909, ■ - 567910

## MARKERY SUCHOŚCIERALNE



Zestaw 4 szt. w twardym etui

Zestaw 6 szt. w twardym etui



Zestaw 8 szt. w twardym etui



Zestaw 10 szt. w twardym etui

Zestaw	Indeks
4 szt.	259711
6 szt.	259713
8 szt.	530840
10 szt.	674644



Końcówka/symbol

Zestaw

Index

Okrągła (1701) 4 szt. 278437  
Ścięta (1751) 4 szt. 603577



Zestaw 4 szt.



Kolor - Indeks

■ - 265784, ■ - 266180, ■ - 266561, ■ - 267101



Końcówka / Symbol

Zestaw

Indeks

Okrągła (MAXX 290) 4 szt. 467952  
Ścięta (MAXX 293) 4 szt. 603578



### Markery do flipchartów

**Q-CONNECT**

Marker do flipchartów z okrągłą końcówką o dobrej odporności na przetrzywanie. Idealny do prezentacji i plakatów. Pozwala na precyzyjne rysowanie linii. Grubość linii pisania: 2-3 mm.

Kolor - Indeks	
■ - 877085, ■ - 877086	

Zestaw	Indeks
4 szt.	877088



### Markery dwufunkcyjne do tablic suchościernych i bloków do flipchartów MM350 / MM351

**MEMOBE**

Do pisania i rysowania na tablicach suchościernych oraz flipchartach. Łatwościeralny z tablic tusz nie przebijają na drugą stronę bloków do flipchartów. Obudowa wykonana w 30% z tworzyw z recyklingu. Może być pozostawiony bez skuwki do 3 dni (ISO 554). Końcówka w rozmiarze 1-3 mm. Model MM351 posiada wbudowaną gąbkę i magnes. Wyprodukowany w Europie.

Końcówka / Symbol	Kolor - Indeks			
Okrągła / MM350	■ - 789585, ■ - 789586, ■ - 789588, ■ - 789589			
Okrągła / w zestawie z gąbką i magnesem MM351	■ - 789593, ■ - 789596, ■ - 789594, ■ - 789595			



**Oporne na działanie warunków atmosferycznych - głównie deszczu**

**Zawierają wysokiej jakości farbę kredową**



### Markery kredowe PWE-5M / 8K / 17K / 3MS

**UNI MITSUBISHI PENCIL**

Profesjonalne markery kredowe do pisania i malowania po czarnych tablicach i szkle. Napisy kredowe łatwo można usunąć z nieporowatych powierzchni za pomocą wilgotnej szmatki. Odporne na działanie warunków atmosferycznych - głównie deszczu. Szerokie zastosowanie np. w restauracji, pubie, kwiaciarni, biurze podróży, wypożyczalni samochodów, salonie piękności, salonie telefonii komórkowej.

Końcówka / symbol	Kolor - Indeks										
Okrągła (PWE-5M)	■ - 290199, ■ - 290197, ■ - 291780, ■ - 290196, ■ - 290200, ■ - 290198										
	■ - 291781, ■ - 290195, ■ - 471934, ■ - 530192, ■ - 530190										
Ścięta (PWE-8K)	■ - 291739, ■ - 290194, ■ - 281448, ■ - 281447, ■ - 281449, ■ - 291628										
	■ - 291779, ■ - 269642, ■ - 467983, ■ - 530195, ■ - 530194										
Ścięta prostokątna (PWE-17K)	■ - 874633, ■ - 874634, ■ - 874632, ■ - 874635, ■ - 874636										
Okrągła stożkowa (PWE-3MS)	■ - 874640, ■ - 874641, ■ - 874639										

Z - złoty, S - srebrny

**Infolinia:** 801 555 556  
**Kraków:** tel. 12 413 20 00

**Katowice:** tel. 32 353 40 06  
**Kielce:** tel. 41 346 21 07

**Nowy Sącz:** tel. 18 443 76 34  
**Nowy Targ:** tel. 18 264 00 62

**Tarnów:** tel. 14 627 28 22  
**Rzeszów:** tel. 17 853 99 88





03

**Markery do powierzchni szklanych edding 95****EDDING**

Do pisania na większości powierzchniach szklanych i tablicach szklanych. Nadaje się również do tablic suchościeralnych. Napisy są łatwo usuwalne na sucho. Tusz jest kryjący i ma błyszczące kolory.

**Kolor - Indeks**

■ - 835635, □ - 835636

**Zestaw Indeks**

4 szt. 835637

6 szt. 835638

**Marker z długą końcówką edding 8850 blister****EDDING****INDEKS: 285499**

Z długą końcówką do trwałego znakowania trudno dostępnych miejsc. Doskonały do niemal wszystkich niezakurzonych powierzchni, np. metalu, kamienia, szkła, drewna, plastiku. Szybkoschnący, wodoodporny i odporny na ścieranie tusz. Bardzo długa i wąska końcówka (20mm) ułatwia oznaczenia np. podczas wiercenia otworów do montażu półek.

**Marker w sprayu do znakowania głębokich otworów edding 8870 blister****EDDING****INDEKS: 837718**

Łatwo ścieralna kreda w sprayu do nietrwałego znakowania w trudno dostępnych miejscach, na prawie wszystkich materiałach. Indywidualnie ukształtowana dysza sprayu umożliwia znakowanie przez otwory o głębokości do 50 mm i średnicy 3-13 mm. Może być używana pod każdym kątem i z każdej wysokości, nawet nad głową. Dostępna w kolorze zielonym neonowym.

**Marker do opon edding 8050****EDDING****INDEKS: 283003**

Do trwałego znakowania powierzchni gumowych. Przydatny np. w trakcie wymiany opon samochodowych. Nieprześwietający lakierowy tusz, wodoodporny, odporny na ścieranie, szybko schnący i odporny na działanie światła. Wysokiej jakości aluminiowa obudowa.

**Marker przemysłowy edding 950 w paście****EDDING****INDEKS: 837718**

Do bardzo trwałego znakowania skorodowanych lub szorstkich powierzchni, np. metalu, kamienia i drewna. Z wykręcaną, przypominającą wosk końcówką. Wysoce matowa i trwała kolorowa pasta jest wodoodporna, odporna na rozmywanie i znaczną ekspozycję na światło. Może być stosowany do pisania na czystych powierzchniach pod wodą. Szerokości linii pisania: 10 mm.

**Kolor - Indeks**

■ - 371799, □ - 277743, ■ - 270140, ■ - 289098, ■ - 270141



Do znakowania wszystkich powierzchni: szorstkich, gładkich i zaolejonych



### Markery olejowe edding 750/751

**EDDING**

Do trwałego, mocno kryjącego znakowania, również ciemnych i przezroczystych powierzchni, np. metalu, szkła, plastiku. Tusz przypominający farbę jest szybkooschnący, odporny na działanie warunków atmosferycznych, wyjątkowo odporny na działanie światła i ścieranie. Odporny na temperaturę do 400°C. Kolor biały, srebrny i złoty pozostają widoczne aż do 1000°C. Bezwonny tusz bez dodatku toluenu/ksylenu. Wysokiej jakości aluminiowa obudowa.

Końcówka/symbol	Szerokość	Kolor - Indeks													
Okrągła (750)	2-4 mm	Z - 483778,	S - 289096,	□ - 273880,	■ - 270864,	■ - 277468,	■ - 277615,	■ - 277467,	■ - 281252						
Okrągła (751)	1-2 mm	Z - 279868,	S - 277528,	□ - 273001,	■ - 271234,	■ - 277434,	■ - 277249,	■ - 277250,	■ - 277529						



Do znakowania wszystkich powierzchni: szorstkich, gładkich i zaolejonych



### Markery olejowe edding 790/791/792

**EDDING**

Marker olejowy do wysoce kryjącego i trwałego znakowania i etykietowania na ciemnych, przezroczystych i gładkich materiałach, np. szkle, metalu i plastiku. Tusz markera jest odporny na światło, szybko wysycha i jest wodoodporny. Tusz o lekkim zapachu, bez dodatku toluenu/ksylenu. Co najmniej 96% plastiku użytego w markerze jest wykonane z materiałów pochodzących z recyklingu użytkowego. Wyprodukowano w Niemczech.

Końcówka/symbol	Szerokość	Kolor - Indeks												
Okrągła (790)	2-3 mm	Z - 886683,	S - 886684,	□ - 886681,	■ - 886671,	■ - 886672,	■ - 886680,	■ - 886673						
		■ - 886674,	■ - 886675	■ - 886676,	■ - 886677,	■ - 886678,	■ - 886679							
Okrągła (791)	1-2 mm	Z - 886703,	S - 886704,	□ - 886702,	■ - 886690,	■ - 886692,	■ - 886701,	■ - 886693						
		■ - 886694,	■ - 886695	■ - 886696,	■ - 886697,	■ - 886699,	■ - 886700							
Okrągła (792)	0,8 mm	S - 289092, □ - 450100, ■ - 270494												

Z - złoty, S - srebrny



### Markery olejowe przemysłowe edding 8750

**EDDING**

Do bardzo trwałego znakowania delikatnie zatuszczonych, zakurzonych i ciemnych powierzchni. Okrągła końcówka pisząca o szerokości 2-4 mm. Wysoce trwały tusz jest nieprzezroczysty, odporny na działanie światła, szybkooschnący, wodoodporny i odporny na ścieranie oraz stoną wodę. Wysokiej jakości aluminiowa obudowa.

Końcówka/symbol	Kolor - Indeks									
Okrągła / 8750	□ - 303037, ■ - 429841, ■ - 544797, ■ - 544796, ■ - 544795, ■ - 544794, ■ - 786527									





Kolor	Indeks
Czarny	265785
Czerwony	290455
Niebieski	266562
Zielony	267102
Biały	265534
Złoty	267269
Srebrny	266975
Szary	834082
Brązowy	276742
Pomarańczowy	291367
Żółty	267285
Seledyn	291446
Różowy	280187
Błękitny	291445
Fioletowy	291432

03

ARTYKUŁY PIŚMIENNICZE

**Marker olejowy MMP20**

**PENTEL**

Marker olejowy/permanentny w oszałamiająco szerokiej gamie 15 kolorów! Nadaje się do rozmaitych powierzchni, jak: metal, szkło, plastik, guma, czy papier. Do oznaczania i ozdabiania. Tuszuje niedoskonałości i drobne mankamenty. Nadaje się do poprawiania liter wykutych w kamieniu (na nagrobkach). Ekonomiczny – innowacyjny mechanizm tłoczka zużywa tusz do ostatniej kropli. Szerokie zastosowanie w przemyśle, domu i ogrodzie. Nie zawiera substancji trujących - ksyleny i toluenu. Grubość końcówki: 4,6 mm. Grubość linii pisania: 2,5 - 2,9 mm. Długość linii pisania: 240 m.



**Marker olejowy 440**

**TOMA**

Marker do zastosowania na wszystkich powierzchniach, wymienny sztyft. Szybkozchnący, wodoodporny, niezmywalny tusz olejowy. Nie zawiera ksyleny. Aluminiowa obudowa. Grubość linii pisania: 2,5 mm. Dostępny w 18 kolorach.

Kolor - Indeks	
Z - 267271, S - 266976, □ - 265539, ■ - 527019, ■ - 265805, ■ - 266580	■ - 267289, ■ - 874564, ■ - 527022, ■ - 267117, ■ - 527048, ■ - 527021
■ - 266193, ■ - 428582, ■ - 481009, ■ - 527020, ■ - 521288, ■ - 282903	



Do znakowania wszystkich powierzchni: szorstkich, gładkich i tłustych



**Marker olejowy PX-21 Paint**

**UNI MITSUBISHI PENCIL**

Przeznaczony do znakowania wszystkich powierzchni (metal, szkło, kamień, plastik, styropian, drewno). Wodoodporny, nie traci koloru pod wpływem światła i ekstremalnych warunków atmosferycznych. Na większości materiałów schnie w ciągu 40-50 sek. Końcówka okrągła o szerokości: 0,8 - 1,2 mm.

Kolor korpusu - Indeks	
□ - 265543, ■ - 265811, ■ - 266197, ■ - 266584	■ - 266979, ■ - 267121, ■ - 267291, ■ - 266938
■ - 267273, ■ - 603414	



Do znakowania wszystkich powierzchni: szorstkich, gładkich i tłustych



**Marker olejowy PX-203 Paint**

**UNI MITSUBISHI PENCIL**

Posiada igłową końcówkę do znakowania wszystkich powierzchni: szorstkich, gładkich i tłustych (metal, szkło, kamień, plastik, styropian, drewno). Wodoodporny, nie traci koloru pod wpływem światła i ekstremalnych warunków atmosferycznych. Na większości materiałów schnie w ciągu 40-50 sek. Końcówka igłowa o szerokości: 0,8 mm.

Kolor korpusu - Indeks	
□ - 265544, ■ - 266981, ■ - 267274	



Do znakowania wszystkich powierzchni: szorstkich, gładkich i tłustych



### 03 Marker olejowy PX-30 Paint

UNI MITSUBISHI PENCIL

Przeznaczony do znakowania wszystkich powierzchni: szorstkich, gładkich i tłustych (metal, szkło, kamień, plastik, styropian, drewno). Wodoodporny, nie traci koloru pod wpływem światła i ekstremalnych warunków atmosferycznych. Na większości materiałów schnie w ciągu 40-50 sek. Końcówka ścięta o szerokości: 4 - 8,5 mm.

Kolor - Indeks	
□ - 265541, □ - 266980, □ - 291681, □ - 265810	
■ - 718025, ■ - 710194, ■ - 874629	



Do znakowania wszystkich powierzchni: szorstkich, gładkich i tłustych



Kolor	Indeks
Różowy	287084
Fioletowy	266411
Czerwony	266196
Pomarańczowy	266858
Żółty	267290
Zielony	267120
Niebieski	266583
Czarny	265809
Złoty	267272
Srebrny	266977
Biały	265540
Błyszczący brązowy	481885
Błyszczący złoty	481887
Błyszczący srebrny	481886

### Marker olejowy PX-20 Paint

UNI MITSUBISHI PENCIL

Profesjonalny marker olejowy do znakowania wszystkich powierzchni: szorstkich, gładkich i tłustych (metal, szkło, kamień, plastik, styropian, drewno). Wodoodporny, nie traci koloru pod wpływem światła i ekstremalnych warunków atmosferycznych. Na większości materiałów schnie w ciągu 40-50 sek. Końcówka okrągła o szerokości: 2,2 - 2,8 mm.

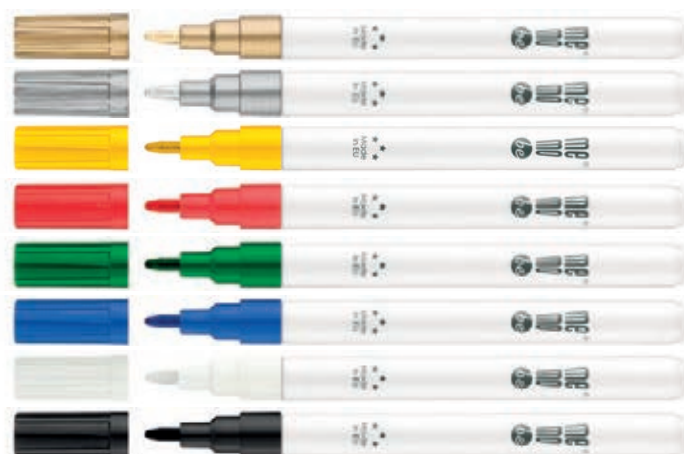

### Markery olejowe MM300/MM301

MEMOBE

Marker olejowy MemoBe z okrągłą końcówką w rozmiarze 1-1,5 mm lub 2-4mm. Wodoodporny, trwały, wysoce kryjący tusz bez zawartości ksylenu i toluenu. Odporny na niskie i wysokie temperatury. Do znakowania prawie wszystkich powierzchni: metalu, szkła, plastiku, kartonu itd. Wyprodukowany w Niemczech.

Końcówka/symbol	Szerokość	Kolor - Indeks	
Okrągła MM300	1-1,5 mm	Z - 786616, S - 786615, □ - 786610, ■ - 786611, ■ - 786612, ■ - 786614, ■ - 786613, ■ - 786617	
Okrągła MM301	2-4 mm	Z - 789606, S - 789605, □ - 789600, ■ - 789601, ■ - 789602, ■ - 789604, ■ - 789603, ■ - 789607	



Zestaw	Grubość końcówki	Kolor - Indeks
4 szt.	141 F (0,6 mm)	786562
4 szt.	142 M (1 mm)	786567

### Foliopis marker permanentny edding

EDDING

Markery permanentne w 4 grubościach do znakowania praktycznie wszystkich nieporowatych plastikowych powierzchni. Napisy mogą zostać poprawione lub usunięte przy użyciu alkoholu. Tusz jest wodoodporny i szybko schnący.

Grubość końcówki	Kolor - Indeks	
140 S (0,3 mm)	■ - 265780, ■ - 272658, ■ - 274022, ■ - 274023	
141 F (0,6 mm)	■ - 265781, ■ - 276960, ■ - 276912, ■ - 277469	
142 M (1 mm)	■ - 271681, ■ - 277470, ■ - 277471, ■ - 277472	
143 B (1-3 mm)	■ - 268512, ■ - 271678, ■ - 269601, ■ - 272941	



Może pozostać bez skuwki do kilku dni bez zaschnięcia



Zestaw 4 szt.



Zestaw 6 szt.



Zestaw 8 szt.

### Foliopis wodoodporny Lumocolor

**STAEDTLER**

Uniwersalny pisak do pisania po prawie wszystkich gładkich powierzchniach tj: papier, karton, plastik, szkło, porcelana, metal, tkaniny, skóra. Formuła DRY SAFE: pisak może pozostać otwarty przez kilka dni i nie wyschnie (Test ISO 554). Idealny do opisywania płyt CD/DVD (gr. S i M). Nie rozmazuje się i jest wodoodporny. Kolor czarny odporny na blaknięcie. Może być używany podczas lotu samolotem – automatyczne wyrównywanie się ciśnienia chroni pisak przed wylaniem atramentu. Obudowa foliopisów jest w 97% wykonana z plastiku z recyklingu.

Grubość końcówki	Kolor - Indeks
313 S (0,4 mm)	■ - 265763, ■ - 266164, ■ - 266544, ■ - 267087
318 F (0,6 mm)	■ - 265770, ■ - 266169, ■ - 266549, ■ - 267091
317 M (1,0 mm)	■ - 265769, ■ - 266168, ■ - 266548, ■ - 267090
314 B (1,0-2,5 mm)	■ - 265765, ■ - 266165, ■ - 266545, ■ - 291369

Zestaw	Grubość końcówki	Indeks
4 szt.	313 S (0,4 mm)	259676
4 szt.	318 F (0,6 mm)	259684
4 szt.	317 M (1,0 mm)	259683
4 szt.	314 B (1,0-2,5 mm)	259677
6 szt.	313 S (0,4 mm)	530856
6 szt.	318 F (0,6 mm)	530861
6 szt.	317 M (1,0 mm)	530863
6 szt.	314 B (1,0-2,5 mm)	530864
8 szt.	313 S (0,4 mm)	472609
8 szt.	318 F (0,6 mm)	472612
8 szt.	317 M (1,0 mm)	472611
8 szt.	314 B (1,0-2,5 mm)	472610



Może pozostać bez skuwki do kilku dni bez zaschnięcia



### Foliopis wodoodporny CD/DVD

**RYSTOR**

Permanenty, wodoodporny. Idealny do pisania na prawie wszystkich powierzchniach gładkich np. szkło, plastik, metal, porcelana, folia, płyty CD/DVD itp. Zaopatrzone w szybko schnący, nie rozmazujący się tusz, odporny na działanie promieni słonecznych; charakteryzuje się dużą intensywnością barw i wyrazistością konturów. Może być pozostawiony bez zatyczki przez wiele dni (nie krócej niż produkty z systemem dry safe ink i cap off). W każdej grubości dostępny również w zestawach po 5 szt. Wyprodukowano w Polsce.

Grubość końcówki	Kolor - Indeks
FS-4 S (0,4 mm)	■ - 288618, ■ - 288619, ■ - 288620, ■ - 288621
FF-6 F (0,6 mm)	■ - 288623, ■ - 288624, ■ - 288625, ■ - 288626
FM-10 M (1,0 mm)	■ - 288628, ■ - 288629, ■ - 288630, ■ - 288631
FB-25 B (1,0 - 2,5 mm)	■ - 288627, ■ - 291525, ■ - 291526, ■ - 291527



Może pozostać bez skuwki do kilku godzin bez zaschnięcia



### Multimark OHP foliopis permanentny

**FABER-CASTELL**

Permanenty, napetniony szybko schnącym atramentem. Odporny na działanie promieni słonecznych. Pisze lekko i płynnie na praktycznie wszystkich gładkich powierzchniach: szkło, plastik, metal, porcelana, folia, płyty CD/DVD. Posiada specjalną gumkę umożliwiającą usunięcie permanentnego tuszu.

Grubość końcówki	Kolor - Indeks
1523 S (0,4 mm)	■ - 265745, ■ - 266157, ■ - 266527, ■ - 267081
1513 F (0,6 mm)	■ - 265744, ■ - 291354, ■ - 291361, ■ - 291368
1525 M (1,0 mm)	■ - 265756, ■ - 266158, ■ - 266538, ■ - 267082



### Foliopis STABILO OHPen uniwersal

**STABILO**

Foliopis do pisania po niemal każdej gładkiej powierzchni. Dostępny jest w 3 grubościach linii: 0,4 mm, 0,7 mm, 1 mm oraz w 8 kolorach. Pozostawiony bez skuwki nie zasycha nawet przez 3 dni.

Grubość końcówki	Kolor - Indeks
S (0,4 mm)	■ - 469161, ■ - 531352, ■ - 603583, ■ - 603582
F (0,7 mm)	■ - 469157, ■ - 267905, ■ - 291374, ■ - 603584
M (1 mm)	■ - 469159, ■ - 538031, ■ - 591217, ■ - 547601







03

**Marker dwustronny CD / DVD**

**TOMA**

Pisak permanentny z tuszem wodoodpornym, do pisania po wszystkich powierzchniach, idealny do opisywania płyt CD. Posiada dwie końcówki: 0,8 mm fibrowa, stożkowa oraz 0,5 mm metalowa, igłowa.

Kolor - Indeks

■ - 481339, ■ - 474933, ■ - 519924, ■ - 527238

**Marker dwustronny CD / DVD**

**PILOT**

Dwustronny, permanentny z szybkoschnącym tuszem. Pisze po każdej powierzchni - idealny do opisywania płyt CD/DVD, folii oraz kart kredytowych. Nie zawiera ksyleny. Długość linii: końcówka 0,4 mm - 1100 m, 0,7 mm - 800 m.

Kolor - Indeks

■ - 267877, ■ - 476772



**Marker dwustronny CD / DVD KM501**

**TETIS**

Wysokiej jakości marker PREMIUM przeznaczony do pisania na większości powierzchni takich jak: tworzywo, szkło, metal, papier, drewno, skóra, tkaniny. Wypełniony wodoodpornym tuszem na bazie alkoholu. Nie zawiera ksyleny, toluenu. Końcówka okrągła - 3 mm, fibrowa - 0,8 mm.

Kolor-Indeks

■ - 278009, ■ - 291708  
■ - 291709, ■ - 291710



Duża zawartość atramentu



Zestaw 4 szt.



Zestaw 8 szt.



Zestaw 6 szt.



Zestaw 20 szt.

**Zakreślacz Textsurfer Classic S364**

**STAEDTLER**

Nieblaknący atrament pigmentowy na bazie wody, szybkoschnący (2-4 sek.). Spieralny z większości tekstyliów. INKJET SAFE - wszystkie kolory nie rozmazują wydruków atramentowych i nie pozostawiają smug. COPY PROOF - kolory fioletowy i turkusowy gwarantują wyraźną widoczność zarówno zakreślenia, jak i zakreślanego tekstu na kserokopiach. Grubość linii zakreślenia: 1-5 mm. Długość linii zakreślenia 330 m.

Zestaw Rodzaj op. Indeks

4 szt.	Foliowe	259708
6 szt.	Foliowe	674648
8 szt.	Foliowe	268424
20 szt.	Foliowe	835924
6 szt.	Papierowe	786355

Seria	Kolor - Indeks
Podstawowa	■ - 267287, ■ - 266856, ■ - 266189, ■ - 266936, ■ - 266410, ■ - 266576, ■ - 267112, ■ - 267049, ■ - 874868, ■ - 874869
Pastelowa	■ - 556595, ■ - 556594, ■ - 556593, ■ - 556592, ■ - 556591, ■ - 556590, ■ - 556589, ■ - 556588, ■ - 556587
Vintage	■ - 786353, ■ - 786354



Zestaw 4 szt.

Zestaw 6 szt.

**Zakreślacz D-TEXT**

**DONAU**

Fluorescencyjny z nierozmazującym się, nietoksycznym tuszem. Gumowany uchwyt. Końcówka ścięta, grubość linii pisania: 1-5 mm, długość linii pisania: 200 m. Dostępny pojedynczo lub w zestawach.

Kolor - Indeks

■ - 276424, ■ - 276426, ■ - 276418, ■ - 276428, ■ - 276422, ■ - 276420

Zestaw Indeks

4 szt.	275382
6 szt.	430146

Infolinia: 801 555 556  
Kraków: tel. 12 413 20 00

Katowice: tel. 32 353 40 06  
Kielce: tel. 41 346 21 07

Nowy Sącz: tel. 18 443 76 34  
Nowy Targ: tel. 18 264 00 62

Tarnów: tel. 14 627 28 22  
Rzeszów: tel. 17 853 99 88

ARTYKUŁY PISMIENNICZE

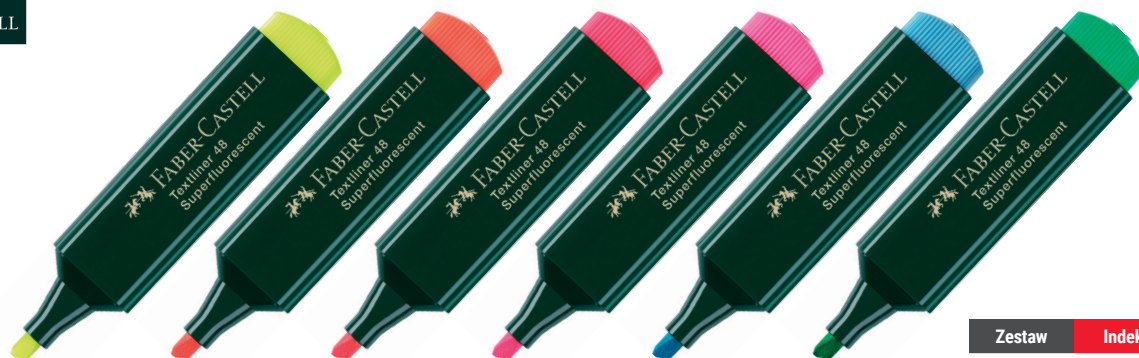

### Zakreślacz 48

**FABER-CASTELL**

Wysokiej jakości zakreślacze z atramentem na bazie wody. Idealne do wszystkich rodzajów papieru. Linia podkreślenia o szerokości 5, 2 lub 1 mm.

Zestaw	Indeks
4 szt.	677998

Kolor - Indeks

■ - 267284, ■ - 266852, ■ - 266178, ■ - 266934, ■ - 266560, ■ - 267100



### Zakreślacz edding 345

**EDDING**

Do wyrazistego zaznaczania i zakreślania linijek tekstu i notatek na wszystkich papierowych powierzchniach. Jasne, neonowe tusze w wyrazistych kolorach na bazie wody. Ścięta końcówka o szerokości 2-5 mm.

Zestaw	Indeks
4 szt.	273487

Kolor - Indeks

■ - 273478, ■ - 273476, ■ - 273477, ■ - 273475, ■ - 273472, ■ - 273474, ■ - 273473



Unikalny tusz ułatwia zmianę treści



### Zakreślacz wymazywalny Frixion Light

**PILOT**

Neonowy, z nieblaknącym, nietoksycznym tuszem Metamo. Za pomocą silikonowej gumki można wymazać zaznaczenie. Płynne zakreślanie i usuwanie nie pozostawia żadnego śladu. Końcówka ścięta. Grubość linii pisania 1,0-3,3 mm. Dostępny w 18 kolorach.

Kolor - Indeks

■ - 409965, ■ - 409964, ■ - 409966  
■ - 674543, ■ - 674544



### Zakreślacz STABILO NEON

**STABILO**

Zakreślacz w kształcie minimalistycznej tubki. Do postawienia na biurku i zabrania ze sobą do szkoły lub na uczelnię. Technologia Anti-Dry-Out sprawia, że pozostawiony bez skuwki nawet przez 4 godziny nie zasycha. Grubość linii 2-5 mm.

Kolor - Indeks

■ - 652539, ■ - 652540, ■ - 652542, ■ - 652543, ■ - 652541





### Zakreślacz ekologiczny EcoLine edding 24

#### EDDING

Zatyczka i obudowa wykonane są w min. 90% z materiałów odnawialnych. Zawiera tusz w kolorach neonowych na bazie wody. Zakreślacz można wielokrotnie napętniać. Wyróżniony ekoznakami Blauer Engel. Końcówka ścięta, grubość linii pisania 2-5 mm.



Seria	Kolor - Indeks
Podstawowa	- 276541, - 448124, - 448125, - 466964, - 466966
Pastelowa	- 835627, - 835628, - 835629, - 835630, - 835631

Seria	Zestaw	Indeks
Podstawowe	4 szt.	835626
Pastelowe	4 szt.	835632



### Zakreślacz Job

#### SCHNEIDER

Końcówka ścięta: grubość linii pisania 1-5 mm. Nie przebija nawet na papierze do faksów i ksero. Możliwość napętniania tuszu za pomocą stacji napętniającej. Końcówka pisząca chroniona skuwką z klipsem.



Zestaw 8 szt.



Zestaw 4 szt.

Seria	Kolor - Indeks
Podstawowa	- 482131, - 482132, - 482133, - 482134, - 482135, - 482136
Pastelowa	- 569437, - 569439, - 569438, - 569435, - 569434, - 569436

Zestaw	Indeks
4 szt.	529926
6 szt.	529927
8 szt.	529928



### Zakreślacz STABILO BOSS ORIGINAL

#### STABILO

Prawdziwy klasyk wśród zakreślaczy i niedościgniony wzór! Dostępny jest aż w 30 kolorach. Grubość linii od 2 do 5 mm pozwala na zakreślanie tekstów o różnej wielkości. Nadaje się też do pisania, ozdabiania, hand letteringu. Technologia Anti-dry zabezpiecza tusz przed zasychaniem, dzięki czemu można go używać nawet przez 4 godziny i mieć pewność, że nie zaschnie. W trosce o środowisko wszystkie czarne elementy zakreślacza wykonane są z plastiku pochodzącego z recyklingu.



Seria	Kolor - Indeks
Podstawowa	- 291665, - 531852, - 274407, - 268410, - 275257, - 291666, - 275255, - 274405, - 291667

Zestaw	Indeks
4 szt.	275160
8 szt.	604033



Seria	Kolor - Indeks
Pastelowa	- 600857, - 600858, - 600859, - 600862, - 544108, - 600860, - 600863, - 656632, - 600861, - 600865

Zestaw	Indeks
4 szt.	656645
8 szt.	604031



Pisak dwustronny z 2 końcówkami o różnych grubościach

Łatwo zmywalny tusz na bazie wody



### Pisak dwustronny 544SW Bipunta

**FIBRACOLOR**

Oryginalne, włóskie pisaki z 2 końcówkami o różnych grubościach: cienka o grubości pisania 2 mm oraz grubą, stożkową o grubości linii pisania w zależności od siły nacisku i kąta nachylenia od 1,5 mm do 4 mm. Trwała fibrowa końcówka - nie rozwarstwa się ani nie chowa do wnętrza pisaka. Ekologiczny tusz na bazie wody, łatwo zmywalny z rąk i materiałów, bezzapachowy. Pojemny wkład zapewnia długotrwałe użytkowanie. Wentylowana zatyczka. Objętość wkładu w przybliżeniu wynosi 8,85 cm<sup>3</sup>. Dostępny w zestawach: 4, 6 lub 10 kolorów w etui z zawieszką oraz 12, 24 kolory w firmowym pudełku i jako nowość 50 kolorów w tubie.



Komplet	Indeks
4 kol.	259667
6 kol.	275249
10 kol.	275832
12 kol.	272667
24 kol.	440518
50 kol.	886715



03

ARTYKUŁY PIŚMIENNICZE



### Ołówek automatyczny GR-123

**GRAND** INDEKS: 275002

Z gumką. Ergonomiczna obudowa z uchwytem antypoślizgowym. Dostępna grubość grafitu 0,5 mm.



### Ołówek automatyczny Tikky III

**ROTRING**

Delikatnie karbowany korpus umożliwia pewny, ergonomiczny chwyt. Klips oraz rurka końcówki są pokryte warstwą ochronną zapobiegającą powstawaniu nalotu. Nadaje się do kreślenia z zastosowaniem liniałów i szablonów.

Końcówka	Indeks
0,5 mm	268498
0,7 mm	268500



### Ołówek automatyczny RB-085M

**PENAC**

Gumowana obudowa z antypoślizgowymi żłobieniami, plastikowym klipsem oraz gumką. Końcówka z mechanizmem zabezpieczającym grafit przed złamaniem.

Grubość	Kolor - Indeks
0,5 mm	■ - 284250
0,7 mm	■ - 534098



### Ołówek automatyczny Graphite 777

**STAEDTLER**

Gumowa obudowa w metalicznych transparentnych kolorach. System prowadzenia grafitu zapewnia wysoką odporność na załamania. Ołówek jest wyposażony w dużą, wydajną gumkę (bez PVC ani lateksu) i grafity B o grubości 0,5 mm.

Kolor - Indeks

■ - 266416, ■ - 267018, ■ - 267166, ■ - 266440, ■ - 266861



### Ołówek automatyczny Mars micro 775

**STAEDTLER**

Profesjonalny ołówek techniczny z gumką do kreślenia i pisania. Metalowa, cylindryczna końcówka, idealna do kreślenia przy użyciu linijki i szablonów, klips i przycisk. Posiada system łatwego uzupełniania grafitów "12-na-raz", sprężynujący grafit oraz miękką gumową obsadkę. Rurka prowadząca grafit z możliwością chowania.

Końcówka	Indeks
0,3 mm	259935
0,5 mm	259936
0,7 mm	259937
0,9 mm	259938



### Ołówek automatyczny Matic Grip

**BIC** INDEKS: 603579

Z gumką. Posiada gumowy chwyt. Grafit HB o średnicy 0,7mm. Nowa formuła wkładu - ciemniejsze i gładzsze pisanie. Długotrwały: zawiera 3 wkłady HB o długości 9 cm. Dostępny w 4 żywych kolorach wydawanych losowo.



**Ołówek drewniany z gumką**

**DONAU** INDEKS: 603875

Z gumką, drewniany, lakierowany, twardość HB.



**Wysoka odporność na złamania**

**Ołówek Noris 120 i 122**

**STAEDTLER**

Sześciokątny ołówek biurowo – szkolny. Grafit odporny na złamania. Ołówek wykonany z drewna z recyklingu (upcycled wood). Miękką, antypoślizgowa obudowa. Drewno pochodzi z certyfikowanych, trwale zalesianych plantacji (PEFC). Twardości: 2B, B, HB, 2H.

Rodzaj	Twardość	Indeks
Bez gumki	HB	259914
	B	259910
	2B	259912
	H	259911
Z gumką	HB	259913



**Ołówek Grip 2001**

**FABER-CASTELL**

Kultowy ołówek grafitowy. Ergonomiczny, trójkątny kształt i charakterystyczna opatentowana strefa Grip z małymi, antypoślizgowymi punktami zapewniają wysoki komfort użytkowania. Pokryty bezpiecznym dla środowiska lakierem na bazie wody. Technologia klejenia SV zapobiega łamaniu się grafitu. Drewno pochodzące ze zrównoważonego i odpowiedzialnie zarządzanego leśnictwa.

Rodzaj	Twardość	Indeks
Bez gumki	HB	410049
	B	794871
	2B	797287
	H	863730
Z gumką	2H	772746
Z gumką	HB	410055



**Ołówek STABILO Othello**

**STABILO**

Popularny ołówek techniczny. Idealny do biura, szkoły, a także dla artystów. Klejony grafit zwiększa jego odporność na złamania. Wykonany z ogromną starannością i dbałością o szczegóły. Pokryty gładkim lakierem, z charakterystycznymi jasnymi pasami. Idealny do pisania, rysowania i cieniowania.

Rodzaj	Twardość	Indeks
Bez gumki	HB	433239
	B	547012
	2B	473610
Z gumką	HB	276752
	B	603597
Z gumką	2B	281562



**Ołówek Evolution ECOLutions**

**BIC**

Sześciokątny ołówek bezdrzewny wykonany z żywicy syntetycznej, charakteryzuje się wysoką elastycznością, wytrzymały grafit HB o średnicy 2,3 mm gwarantuje długie użytkowanie. Produkt nie zawiera PVC oraz lateksu.

Rodzaj	Twardość	Indeks
Bez gumki	HB	276297
Z gumką	HB	274815

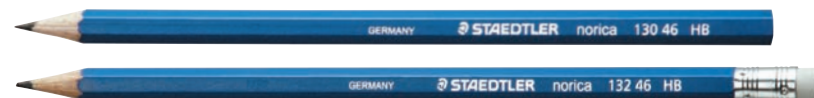

**Ołówek Norica 130 / 132**

**STAEDTLER**

Drewniany ołówek sześciokątny z grafitem o średnicy 2 mm. Wyjątkowo odporny na złamania dzięki klejonemu na całej długości grafitowi. Twardość HB oraz 2B. Dostępny w wersji bez gumki (model 130) oraz z gumką (model 132). Gumka nie zawiera PVC ani lateksu.

Rodzaj	Twardość	Indeks
Bez gumki (130)	HB	259915
	2B	874870
Z gumką (132)	HB	259918
	2B	874871



**Grafity do ołówków**

**PENTEL**

Wyjątkowo trwałe i elastyczne. Opakowanie zawiera 12 grafitów. Cena za opakowanie (fiolkę).

Grubość	Twardość	Indeks
0,5 mm	B	271834
0,5 mm	HB	271835
0,5 mm	H	274194
0,5 mm	2B	276766

ARTYKUŁY PISMIENNICZE

03

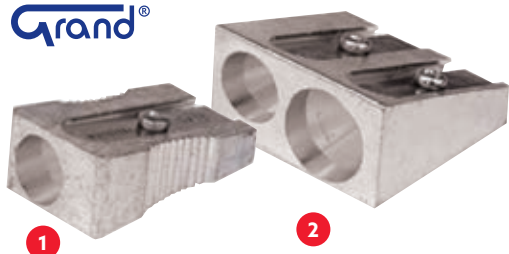

Grubość	Twardość	Indeks
0,5 mm	HB	259921
	B	259922
	2B	259923
	H	259929
0,7 mm	2H	259930
	HB	259926
	B	259927
	2B	259928
0,9 mm	H	269007
	2H	292105
	HB	259925
	B	269005

**Temperówki**

**GRAND**

Poreczne i trwałe. Hartowane, nierdzewne ostrza. Również do ostrzenia ołówków o dużych rozmiarach.

Lp	Temperówka	Indeks
1	Grand Metalowa - pojedyncza	259891
2	Grand Metalowa - podwójna	259893

**Grafity do ołówków**

**STAEDTLER INDEKS: 410053**

Nowe opakowanie z praktyczną przesuwaną pokrywką. Długie płynne pisanie. Gładka struktura grafitu. Gwarancja maksymalnej czerni, łatwe do wycierania. Wyjątkowa wytrzymałość na złamania, wysoka elastyczność. 12 grafitów w opak.



**Kolor - Indeks**

- - 786587
- - 786590

**Temperówka elektryczna 250 na baterie**

**DAHLE**

Ostrzy kredki i ołówki o średnicy 8 mm. W głowicy dwa wysokiej jakości przeciwstawne noże temperujące. Przejrzysty, pojemny pojemnik na ścinki. Zasilana na baterie (niedotądzone w zestawie). Opak. bez plastiku.

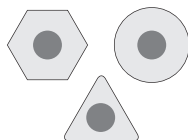

Do różnych kształtów i grubości ołówków oraz kredek

**Temperówka Grip 2001 3w1**

**FABER-CASTELL**

Profesjonalna, nowoczesna temperówka. Posiada 3 otwory do ostrzenia ołówków i kredek o różnych kształtach i grubościach oraz 2 duże pojemniki na wiórki, otwierane obustronnie.



**Kolor - Indeks**

- - 410053, ■ - 874746



**NOWOŚĆ**



**Temperówka na korbkę D133**

**DAHLE INDEKS: 275575**

Do ołówków i kredek o średnicy do 11,5 mm. Precyzyjny mechanizm z ostrzem o wysokiej jakości. Wyposażona w system automatycznego zatrzymywania ostrza po zatemperowaniu (doskonale do użytku przez dzieci - uniemożliwia zniszczenie przyborów). Ustawiane ostrzenie na ostrą i zaokrągloną końcówkę piszącą. Duży pojemnik na odpadki. Uchwyt do przymocowania na blacie biurka. Certyfikat bezpieczeństwa GS.

**Temperówka na korbkę**

**Q-CONNECT INDEKS: 858416**

Posiada przezroczysty pojemnik na ścinki, solidną obudowę i mocne spiralne ostrze. Do standardowych ołówków o średnicy 8 mm, z funkcją automatycznego zatrzymania. Kolor czarny.





Ergonomiczny kształt



### Gumka do mazania Rasoplast S 526 B40

**STAEDTLER**

Przeznaczona do ścierania ołówka. Nie niszczy ścieranej powierzchni. Nie zawiera ftalanów ani lateksu. Małe ilości zanieczyszczeń, wymiary 33 x 16 x 13 mm. Dostępna w kolorze: białym i czarnym.

Typ	Wymiary	Kolor - Indeks
S 526 B40	33 x 16 x 13 mm	■ - 289100, □ - 371749



### Gumka do mazania Mars Plastic S 526

**STAEDTLER**

Gumka jakości premium. Wspaniałe rezultaty ścierania grafitu z papieru jak i matowej folii kreślarskiej. Nie zawiera ftalanów ani lateksu. Nie niszczy ścieranej powierzchni.

Lp.	Typ	Wymiary	Indeks
1	S 526 50	65 x 23 x 13 mm	260032
2	S 526 53	43 x 19 x 13 mm	603580



### Gumka do mazania Rasoplast Combi S 526 BT30

**STAEDTLER** INDEKS: 260035

Dwustronna biało-niebieska. Część niebieska przeznaczona jest do ścierania atramentu i długopisu z papieru, część biała do ścierania ołówka. Nie niszczy ścieranej powierzchni. Wymiary: 43 x 19 x 13 mm.

**FACTIS**

Gumki z surowców najwyższej jakości, zachowują doskonale własności przez cały okres użytkowania

### Gumki do mazania

**FACTIS**

Uniwersalne, hiszpańskie gumki do mazania do różnych rodzajów papieru i grafitów. Nie niszczą papierów. Skutecznie mażą pozostawiając nienaruszoną powierzchnię. Posiadają europejskie certyfikaty CE. **S20**: wyjątkowo uniwersalna, duża, miękka syntetyczna gumka "chlebowa", stosowana także do papierów pergaminowych, w pracach technicznych, artystycznych i konserwatorskich. **BM2**: gumka automatyczna w kształcie ołówka z precyzyjnym mechanizmem wysuwającym. Dostępne wkłady zapasowe. **TK-20**: z matowego polimeru, nie tworzy wiór, na kalkach wymazuje ołówek zachowując tusz, zmoczona usuwa tusz z kalek poliestrowych, sucha tusz z długopisów wymazywalnych. **LX-24**: lateksowa, do wymazywania ołówka z najbardziej delikatnych powierzchni.

Lp	Nazwa	Wymiary (mm)	Indeks
1	Gumka S20	55,5 x 21,5 x 13,5	282582
2	Gumka BM2 ołówkowa	125 x 11	410058
3	Wkłady do gumki BM2 (10 szt.)	100 x 4	463473
4	Gumka TK-20	50 x 23,5 x 9,5	789661
5	Gumka LX-24	54,5 x 20 x 12	789662

**Pentel**

### Gumki do mazania Hi-Polymer

**PENTEL**

Idealne do stosowania na papierze. Doskonale wycierają ołówek, nie naruszając struktury papieru. Bardzo miękkie. Nie wymagają dociskania do powierzchni. Nie twardnieją i nie pękają z upływem czasu. Nie zawierają szkodliwych substancji, takich jak lateks i ftalany. Są bezpieczne dla dzieci.



Zapewniają doskonale rezultaty ścierania grafitu z papieru jak i kalki kreślarskiej

Gumka	Wymiary (mm)	Indeks
ZEH-03	35 x 16 x 11,5	260027
ZEH-05	43 x 17,4 x 11,7	260029
ZEH-10	65 x 24,2 x 12,4	260024
ZEAH06	32,2 x 18 x 11,8	278617

Infolinia: 801 555 556  
Kraków tel. 12 413 20 00

Katowice tel. 32 353 40 06  
Kielce tel. 41 346 21 07

Nowy Sącz tel. 18 443 76 34  
Nowy Targ tel. 18 264 00 62

Tarnów tel. 14 627 28 22  
Rzeszów tel. 17 853 99 88



**Linijki i ekierki**

**MEMOBE**

Wykonane z plastiku o odpowiednim stosunku twardości do elastyczności zapewniającym wysoką odporność na złamanie. Posiadają nieścieralne podziatki i precyzyjny nadruk skali oraz zaokrąglone rogi dla bezpieczeństwa użytkownika.

Produkt, wymiar	Indeks
Linijka 16 cm	410060
Linijka 20 cm	268318
Linijka 30 cm	276709
Linijka 40 cm	410061
Linijka 50 cm	410062
Ekierka 16 cm 45°	410063
Ekierka 16 cm 60°	410064
Ekierka 25 cm 45°	410065
Ekierka 25 cm 60°	410066



03

ARTYKUŁY PIŚMIENNICZE



**Linijki aluminiowe**

**GRAND**

Wykonane z aluminium, odporne na odkształcenia i złamanie.

Długość	Indeks
15 cm	480741
20 cm	267998
30 cm	279983
40 cm	371906
50 cm	292183



**Korektor w taśmie CLT-205**

**UNI MITSUBISHI PENCIL INDEKS: 280635**

Ekologiczny korektor w taśmie z ruchomą końcówką do precyzyjnego korygowania. Ergonomiczny kształt, wygodny klip i skuwka chroniąca taśmę. Nie zawiera szkodliwych substancji. Szerokość taśmy 5 mm, długość: 6 m.



**Korektor w taśmie ECO FLEX**

**PRITT INDEKS: 657438**

Ergonomiczny kształt. Wygodny boczny system aplikacji. Wykonany w 100% z przetworzonego plastiku i w 100% recyklingowalny. Wymiary taśmy: 4,2 mm x 10 m.



**Korektor w taśmie CT-GN510/B**

**OVAL INDEKS: 459220**

Posiada mechanizm regulacji napięcia taśmy. Transparentna obudowa pozwala na kontrolę zużycia taśmy. Łatwy w zastosowaniu.



**Korektor w taśmie MINI FLEX**

**PRITT INDEKS: 771824**

Mini taśma korygująca o wymiarach 4,2 mm x 7 m to niezastąpione narzędzie do szybkiej i efektywnej korekty tekstu. Dzięki precyzyjnej końcówce aplikatora gwarantuje doskonałe pokrycie i czystą aplikację. Ekologiczny wybór - produkt w 100% nadaje się do recyklingu.



Tipp-Ex



Paper Mate®



03

ARTYKUŁY PISMIENNICZE

**Korektor Mini Pocket Mouse****TIPP-EX INDEKS: 259609**

Kieszonkowy korektor z przezroczystą obudową o wymiarach 68 x 16,8 x 35,7 mm, umożliwiającą kontrolę zużycia taśmy. Koryguje precyzyjnie i gładko. Możliwość natychmiastowego pisania.

**Korektor DryLine Grip****PAPER MATE INDEKS: 259593**

Koryguje na sucho i przeznaczony jest do natychmiastowej korekty. Ma nowoczesny, ergonomiczny wygląd z innowacyjnym, wygodnym uchwytem i widocznym zasobnikiem trwałej taśmy korekcyjnej.

Paper Mate®



Paper Mate®

**Korektor ekonomiczny w taśmie****PAPER MATE INDEKS: 603581**

Ergonomiczny i nowoczesny kształt. Koryguje na sucho i przeznaczony jest do natychmiastowej korekty.

**Korektor w taśmie DryLine Grip Recycled****PAPER MATE INDEKS: 673763**

Korektor z recyklingu o ergonomicznym kształcie i kompaktowych rozmiarach. Obrotowa końcówka ułatwia nanoszenie.

Tipp-Ex



DONAU

**Korektor Pocket Mouse****TIPP-EX INDEKS: 259602**

Wysokiej jakości poliestrowa taśma korygująca odporna na rozerwanie o wymiarach 4,2 mm x 10 m. Dobra jakość krycia. Możliwość natychmiastowego pisania bez konieczności wyschnięcia. Posiada nasadkę – nosek chroniący taśmę przed uszkodzeniem. Precyzja stosowania dla praworęcznych i leworęcznych

**Korektor w taśmie****DONAU INDEKS: 259578**

Obudowa ergonomiczna. Łatwy w zastosowaniu. Można stosować na wszystkich rodzajach papieru.

Infolinia: 801 555 556  
Kraków tel. 12 413 20 00

Katowice tel. 32 353 40 06  
Kielce tel. 41 346 21 07

Nowy Sącz tel. 18 443 76 34  
Nowy Targ tel. 18 264 00 62

Tarnów tel. 14 627 28 22  
Rzeszów tel. 17 853 99 88

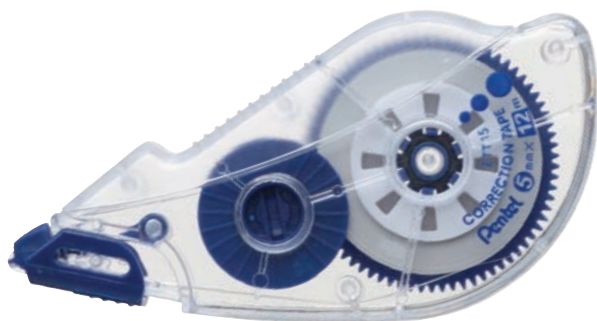

Pentel

**Korektor ZTT15****PENTEL** INDEKS: 259600

Wyjątkowo wydajny korektor. Posiada ruchomy mechanizm zabezpieczający, który chroni taśmę przed zabrudzeniem lub uszkodzeniem. Taśma czysta i gładka, odporna na działanie światła, można po niej pisać natychmiast po użyciu.

Pelikan

**Korektor Blanco Mini****PELIKAN** INDEKS: 259595

Wygodny, suchy korektor, który umożliwi natychmiastowe pisanie. Jego taśma na bazie folii jest odporna na przerwania, a aplikacja nie wymaga dużej siły. Bez rozpuszczalników, idealny do codziennych poprawek.

Pelikan

**Korektor Blanco maxi****PELIKAN**

Posiada mechanizm regulacji napięcia taśmy. Transparentna, ergonomiczna obudowa pozwala na kontrolę zużycia taśmy. Suchy system korekcji umożliwia natychmiastowe pisanie. Nie pozostawia śladów i cieni na kserokopiach i faksach.

Produkt	Indeks
Korektor Blanco maxi 4,2 mm	259590
Korektor Blanco maxi 8,4 mm	259594

Pelikan

**Korektor w taśmie BK006-TA****TETIS** INDEKS: 857647

Korektor z ergonomiczną obudową zapewni wygodne użytkowanie i precyzyjne poprawki. Nie pozostawia śladów ani cieni na kserokopiach.



Prezentowana w katalogu oferta jest **tylko fragmentem dostępnego asortymentu**.  
Odwiedź nasz sklep internetowy, by zobaczyć więcej. **Zapraszamy na [www.sklep.lobos.pl](http://www.sklep.lobos.pl)**

DONAU

**Korektor w piórze****DONAU** INDEKS: 283931

Do precyzyjnego korygowania pisma ręcznego i maszynowego. Nie gęstnieje i nie wysycha. Metalowa końcówka.

Tipp-Ex

8ML

**Korektor piórze Shake`n Squeeze****TIPP-EX** INDEKS: 259607

Z nowoczesnym systemem dozowania. Średnica końcówki 2,3 mm. Uchwyt połączony z dozownikiem zapewnia wygodę użytkownika. Cienka, metalowa końcówka umożliwia precyzyjną korektę.



7ML



7ML



### Korektor w piórze ZIG-1000

**OVAL** INDEKS: 530957

Wysokiej jakości korektor w długopisie. Metalowa końcówka, szybkoschnący płyn, perfekcyjnie pokrywa korygowaną powierzchnię. Niewidoczny na fotokopiach.

### Korektor w okrągłym piórze ZL63

**PENTEL** INDEKS: 259598

W kształcie pióra z cienko piszącą metalową końcówką do korygowania drobnych szczegółów. Specjalny zaworek uniemożliwia zaschnięcie.



8ML



12ML



### Korektor w długopisie CLP-300

**UNI MITSUBISHI PENCIL** INDEKS: 259612

Z metalową końcówką. Grubość linii korygowania 1,2 mm. Do precyzyjnego korygowania pisma ręcznego i na wydrukach komputerowych. Końcówka z węgla wolframu zapewnia precyzyjne dozowanie środka korygującego.

### Korektor w płaskim piórze ZLC31W

**PENTEL** INDEKS: 259596

Wielofunkcyjny korektor szybkoschnący w płaskiej obudowie. Cienko pisząca metalowa końcówka nadaje się do pokrywania drobnych szczegółów. Może być stosowany jako biały marker.



Prezentowana w katalogu oferta jest **tylko fragmentem dostępnego asortymentu**.  
Odwiedź nasz sklep internetowy, by zobaczyć więcej. **Zapraszamy na [www.sklep.lobos.pl](http://www.sklep.lobos.pl)**



20ML



20ML



Gąbka zamiast  
pędzelka

### Korektor z pędzelkiem

**DONAU** INDEKS: 259577

Korektor płynny w buteleczce z pędzelkiem, łatwy do nanoszenia, dobrze kryjący.

### Korektor Rapid

**TIPP-EX** INDEKS: 259606

Wysokiej jakości korektor na bazie rozpuszczalnika. Szybkoschnący. Wysoka wydajność i jakość krycia. Aplikator w formie gąbki do precyzyjnego korygowania. Pojemność 20 ml.

Infolinia: 801 555 556  
Kraków tel. 12 413 20 00

Katowice tel. 32 353 40 06  
Kielce tel. 41 346 21 07

Nowy Sącz tel. 18 443 76 34  
Nowy Targ tel. 18 264 00 62

Tarnów tel. 14 627 28 22  
Rzeszów tel. 17 853 99 88



Kolekcja Leitz Recycle	120 - 121
Kolekcje Leitz	122 - 126, 129
Kolekcje Esselte	127 - 128
Segregatory, pojemniki	130 - 135, 143
Klipsy, pudła archiwizacyjne, pudełka	136 - 138
Teczki	138 - 142
Teczki kopertowe	143
Teczki segregujące, teczki harmonijkowe	144 - 146
Deski z klipsem, akta osobowe	146 - 149
Teczki do podpisu	149
Pojemniki na teczki zawieszkowe	149
Teczki zawieszkowe, skoroszyty, ofertówki	150 - 154
Albumy ofertowe, teczki z suwakiem, koszulki	155 - 160
Koszulki na CD, grzbiety, listwy, wpinki do segregatorów	160 - 161
Mechanizmy, przekładki	161 - 163

# 04

## ORGANIZACJA DOKUMENTÓW



# LEITZ RECYCLE

## WYRAŻA TWOJĄ TROSKĘ O ŚRODOWISKO

Używając produktów z nowej kolekcji Recycle firmy Leitz, przyczyniasz się do poprawy środowiska zarówno na świecie, jak i w swoim najbliższym otoczeniu. Wszystkie produkty z tej kolekcji są neutralne dla klimatu, w 100% nadają się do recyklingu i w dużej części zostały wykonane z materiałów pochodzących z recyklingu.



1



### Segregator A4 180° Recycle

**LEITZ**

Najwyższej jakości segregator z mechanizmem dźwigniowym 180°, odpowiedni do przechowywania dokumentów w formacie A4. Karton w 100% pochodzi z recyklingu, jest neutralny dla klimatu i w 100% nadaje się do ponownego recyklingu. Certyfikat FSC i Blue Angel.



2



### Album ofertowy A4 Recycle

**LEITZ**

Najwyższej jakości album ofertowy wykonany w 33% z przetworzonego plastiku i w 100% nadającego się do recyklingu, neutralnego dla klimatu. Idealny do prezentowania i przenoszenia drukowanych rysunków, zdjęć i dokumentów A4. Folia zapobiega migracji atramentu z papieru na plastik.



3



### Teczka A4 kartonowa z gumką

**LEITZ**

Najwyższej jakości teczka z gumką na rogach chroniącą dokumenty przed wypadaniem. Wykonana z kartonu w 100% pochodzącego z recyklingu, neutralna dla klimatu i w 100% nadająca się do ponownego przetworzenia. Posiada certyfikat Blue Angel.



4



### Teczka segregująca z gumką i przeladekami

**LEITZ**

Najwyższej jakości teczka z kartonu w 100% pochodzącego z recyklingu, neutralna dla klimatu i w 100% nadająca się do ponownego przetworzenia. Umożliwia przechowywanie dokumentów w 6 lub 12 przeladekach oraz segregowanie ich według rodzaju czy stopnia ważności. Posiada certyfikat Blue Angel.

Lp	Format	Produkt	Szczegóły	Kolor - Indeks
1	A4	Segregator	Grzbiet 50 mm	■ - 785598, ■ - 785601, ■ - 785602, ■ - 785604, ■ - 785606
			Grzbiet 80 mm	■ - 276334, ■ - 785614, ■ - 785615, ■ - 785617, ■ - 785618
2	A4	Album ofertowy	20 koszulek (mieści 40 kartek)	■ - 785621, ■ - 785622, ■ - 785625, ■ - 785626, ■ - 785627
			40 koszulek (mieści 80 kartek)	■ - 785631, ■ - 785632, ■ - 785633, ■ - 785635, ■ - 785634
3	A4	Teczka z gumką	Kartonowa (mieści 250 kartek)	■ - 785736, ■ - 785737, ■ - 785738, ■ - 785739, ■ - 785740
4	A4	Teczka segregująca	6 przeladek	■ - 785747, ■ - 785748, ■ - 785749, ■ - 785751
			12 przeladek	■ - 785754, ■ - 785755, ■ - 785756, ■ - 785758

Infolinia: 801 555 556  
Kraków tel. 12 413 20 00

Katowice tel. 32 353 40 06  
Kielce tel. 41 346 21 07

Nowy Sącz tel. 18 443 76 34  
Nowy Targ tel. 18 264 00 62

Tarnów tel. 14 627 28 22  
Rzeszów tel. 17 853 99 88

LEITZ®

## Kolekcja RECYCLE

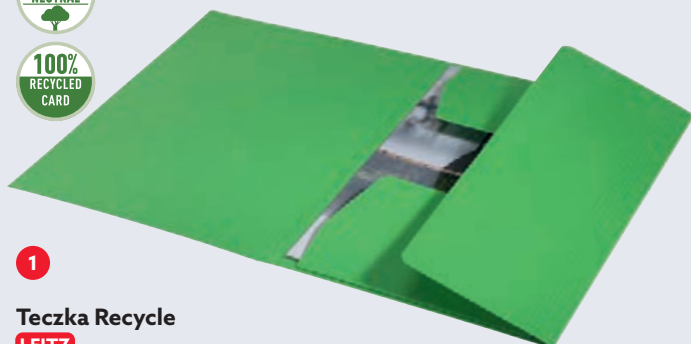

1

**Teczka Recycle****LEITZ**

Teczka wykonana z mocnego kartonu w 100% przetworzonego i w 100% nadającego się do recyklingu, neutralnego dla klimatu i posiadająca certyfikat Blue Angel. Do noszenia lub sortowania dokumentów. Mieści 250 kartek A4 (80 gsm).



3

**Teczka poszerzana z zapięciem Recycle****LEITZ**

Leńska i twarda teczka wykonana w 80% z przetworzonego plastiku i w 100% nadającego się do recyklingu i neutralnego dla klimatu. Do przenoszenia lub przechowywania dokumentów. Nieprzezroczysty materiał i 3 klapy chronią wnętrze.



5

**Teczka harmonijkowa z przegródkami Recycle****LEITZ**

Leńska teczka wykonana w 80% z przetworzonego plastiku i w 100% nadającego się do recyklingu. Posiada 5 rozszerzanych przegródek i przednią przegrodę do przechowywania luźnych przedmiotów. Mieści 250 kartek A4 (80 gsm).

Lp	Format	Produkt	Szczegóły	Kolor - Indeks
1	A4	Teczka	Kartonowa (mieści do 250 kartek)	■ - 785639, ■ - 785653, ■ - 785655, ■ - 785656, ■ - 785658
2	A4	Skoroszyt	Kartonowy (mieści do 250 kartek)	■ - 785661, ■ - 785662, ■ - 785663, ■ - 785665, ■ - 785666
3	A4	Teczka poszerzana z zapięciem	Grzbiet 15 mm	■ - 785716, ■ - 785717, ■ - 785719, ■ - 785721, ■ - 785722
			Grzbiet 30 mm	■ - 785679, ■ - 785682, ■ - 785689, ■ - 785690, ■ - 785691
4	A4	Teczka kopertowa	Mieści do 60 kartek	■ - 785669, ■ - 785670, ■ - 785671, ■ - 785672, ■ - 785673
5	A4	Teczka harmonijkowa	5 przegródek	■ - 276349, ■ - 785725, ■ - 785727, ■ - 785728, ■ - 785729
			1-10, 10 stron	■ - 679691
			1-12, 12 stron	■ - 679692
			1-20, 20 stron	■ - 679694
			1-31, 31 stron	■ - 679696
			A-Z, 20 stron	■ - 679697
6	A4	Przekładki PP		

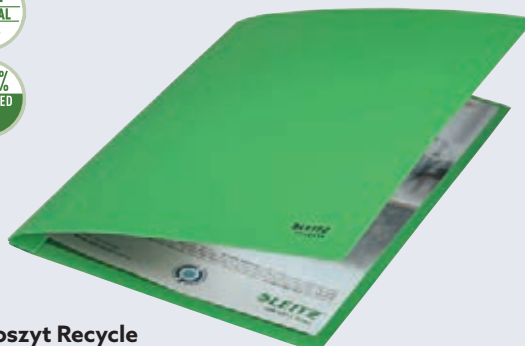

2

**Skoroszyt Recycle****LEITZ**

Skoroszyt z mocnego kartonu do porządkowania i przenoszenia przedziurkowanych dokumentów A4. Wykonany z kartonu w 100% przetworzonego i w 100% nadającego się do recyklingu (po wyjęciu metalowego mechanizmu).



4

**Teczka kopertowa Recycle****LEITZ**

Bezkwasowa teczka wykonana w 80% z przetworzonego plastiku i w 100% nadającego się do recyklingu. Klapka z zapięciem na guzik zapobiega wypadaniu dokumentów, zdjęć i innych akcesoriów. Mieści 60 kartek A4 (80 gsm).

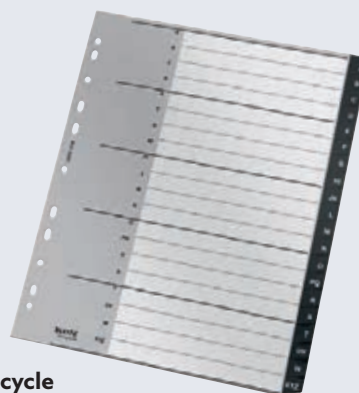

6

**Przekładki PP Recycle****LEITZ**

Przekładki do organizacji dokumentów A4 wykonane w 90% z przetworzonego plastiku, w 100% nadające się do recyklingu. Pasek z multiperforacją zawierający 11 otworów ułatwiający segregowanie we wszystkich rodzajach segregatorów.



# LEITZ COSY POCZUJ SIĘ, JAK W DOMU



04

ORGANIZACJA DOKUMENTÓW



Praca i życie prywatne coraz bardziej się ze sobą przeplatają. Pracujemy w biurze, w domu, w niemal dowolnym miejscu. W kolekcji Leitz Cosy znajdziesz produkty łączące najwyższą jakość z komfortem, jaki zapewnia domowy styl. Minimalistyczne, uniwersalne wzornictwo, atrakcyjne kolory i matowe wykończenie stwarza przyjazną atmosferę do pracy, gdziekolwiek będziesz.



[www.leitz.com](http://www.leitz.com)

## Kolekcja COSY

Kolory COSY

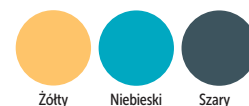

1

2

### Segregator A4 180° Active COSY

Miękki w dotyku, dwukolorowy segregator dźwigniowy wykonany z trwałego, odpornego na zarysowania polipropylenu. Szersze otwarcie i szybsze segregowanie dokumentów dzięki mechanizmowi 180°. Atrakcyjne matowe kolory z minimalistycznym wykończeniem. Szerokość grzbietu 65 lub 82 mm.

### Segregator A4 2-ringowy COSY

2-ringowy segregator wykonany z lekkiego i trwałego polipropylenu. Mieści do 190 karetek o gramaturze 80 gsm.

Lp	Format	Produkt	Szczegóły	Kolor - Indeks
1	A4	Segregator	Grzbiet 65 mm	■ - 606395, ■ - 606396, ■ - 606397
			Grzbiet 82 mm	■ - 606387, ■ - 606388, ■ - 606389
2	A4	Segregator 2-ringowy	Średnica ringu 25 mm	■ - 606404, ■ - 606405, ■ - 606406

Infolinia: 801 555 556  
Kraków: tel. 12 413 20 00

Katowice: tel. 32 353 40 06  
Kielce: tel. 41 346 21 07

Nowy Sącz: tel. 18 443 76 34  
Nowy Targ: tel. 18 264 00 62

Tarnów: tel. 14 627 28 22  
Rzeszów: tel. 17 853 99 88



LEITZ®

## Kolekcja COSY

Kolory COSY

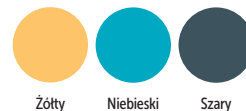

1

**Teczka Cosy z gumką**

Stylowa teczka o pojemności do 150 arkuszy. W wersji z trwałego kartonu z miękkim w dotyku laminatem lub z polipropylenu z dodatkową wewnętrzną kieszenią zapinaną na guzik, idealną na długopisy, telefon lub notatnik.

2



3

**Teczka A4 kopertowa z 2 przegródkami Cosy**

Teczka kopertowa z nieprzezroczystego materiału do przechowywania i przenoszenia poufnych dokumentów. Posiada 2 kieszenie, jedną zapinaną na guzik, a drugą otwartą dla szybkiego dostępu. Mieści do 50 arkuszy.



4

**Folder A4 prywatyzujący z kieszonką na etykietę**

Folder z etykietą wykonany z nadającego się do recyklingu polipropylenu. Nieprzezroczysty materiał chroni poufne dane. Mieści do 40 arkuszy. Występuje jako pojedyncza koszulka lub jako teczka z 3 przegródkami.

5



6

**Album ofertowy PP poszerzany 20 koszulek Cosy**

Album ofertowy do prezentowania lub przechowywania dokumentów. Zwiększona pojemność dzięki teczce wbudowanej z tyłu. Elastyczne zapięcie na gumkę zabezpiecza dokumenty przed wypadnięciem. Mieści 40 arkuszy.



7

**Koszulka poszerzana z perforacją Cosy**

Koszulka z etykietą o dużej pojemności wykonana z nieprzezroczystego materiału w celu ochrony poufnych danych. Duże wycięcie u góry ułatwia wkładanie papieru i zapewnia widoczność zawartości. Mieści do 150 arkuszy. Opakowanie zawiera 3 sztuki.

8

**Kubek na długopisy Cosy**

Wykonany z ceramiki pojemnik o średnicy 85 mm. Idealnie sprawdzi się do przechowywania przyborów na biurku lub w łazience na szczoteczki do zębów. Łatwa do czyszczenia i odporna na zabrudzenia matowa powierzchnia.

Lp	Format	Produkt	Jedn. sprzed.	Szczegóły	Kolor - Indeks
1	A4	Teczka z gumką	1 szt.	Kartonowa (mieści do 150 kartek)	■ - 606426, ■ - 606427, ■ - 606428
2	A4	Teczka z gumką	1 szt.	PP z wewnętrzną kieszonką (mieści do 40 kartek)	■ - 606420, ■ - 606421, ■ - 606422
3	A4	Teczka kopertowa	1 szt.	Z 2 kieszeniami (mieści do 50 kartek)	■ - 606431, ■ - 606432, ■ - 606433
4	A4	Folder (koszulka prywatyzująca)	1 szt.	Z kieszonką na etykietę (mieści do 40 kartek)	■ - 606443, ■ - 606444, ■ - 606445
5	A4	Folder (teczka prywatyzująca)	3 szt.	Z 3 przegródkami i kieszonką na etykietę (mieści do 40 kartek)	■ - 606449, ■ - 606450, ■ - 606451
6	A4	Album ofertowy poszerzany	1 szt.	20 koszulek (mieści 40 kartek)	■ - 606454, ■ - 606455, ■ - 606456
7	A4	Koszulka poszerzana z perforacją	3 szt.	Mieści do 150 kartek	■ - 606458, ■ - 606459, ■ - 606460
8		Kubek na długopisy	1 szt.	-	■ - 606466, ■ - 606467, ■ - 606468

**LEITZ WOW**  
**POKAŻ SWOJE**  
**PRAWDZIWE**  
**KOLORY**



Pokaż swój styl, wybierając nowy czerwony kolor WOW wśród wspaniałej gamy produktów Leitz. Najwyższej jakości produkty, dostępne w żywych, soczystych kolorach i wyrafinowanym wzornictwie pozwolą zabłysnąć Twojej osobowości.

[www.leitz.com](http://www.leitz.com)

**LEITZ®**



LEITZ®

## Kolekcja WOW

Kolory WOW:



1

**Album ofertowy**

Zawiera koszulki CopySafe. Dostępne rozmiary: 20 koszulek (na 40 kartek A4), 40 koszulek (na 80 kartek A4), posiada miejsce na etykietę.



2

**Teczka z gumką**

Ozdobne zapięcie zabezpieczające zawartość, miejsce na etykietę, mieści 150 kartek A4 (grzbiet 15 mm) lub 250 (grzbiet 30 mm).



3

**Teczka segregująca**

Zawiera 12 przekładek z indeksami do łatwego sortowania i 3 dodatkowe klapki wewnątrz tylnej okładki do przechowywania luźnych dokumentów. Mieści 200 kartek A4.



4

**Kółonotatnik „Be Mobile”**

Zawiera 3 wymiowane przekładki, 3 zakładki na tylnej okładce ułatwiają podręczne przechowywanie dokumentów, perforacja wzdłuż grzbietu, zamknięcie, uchwyt na długopis, indeksy samoprzylepne, 80 kartek w kratkę o gramaturze 80 g/m<sup>2</sup>.



5

**Teczka harmonijkowa z przegródkami**

Zawiera 6 pojemnych przegródek z indeksami, dwustronne etykiety, 3 klapki na tylnej okładce do przechowywania luźnych dokumentów, klapka z indeksem na wewnętrznej stronie przedniej okładki, mieści 200 kartek A4.



6

**Segregator Active**

Unikalny mechanizm 180° umożliwiający o 50% szersze otwarcie, wewnętrzna kieszeń, ozdobne zamknięcie do zabezpieczenia dokumentów, zaokrąglony grzbiet, uchwyt na długopis, szerokość grzbietu 65 mm lub 82 mm.

Lp	Format	Produkt	Szczegóły	Kolor - Indeks
1	A4	Album ofertowy	20 koszulek	■ - 402497, ■ - 402498, ■ - 574353, ■ - 402500, ■ - 402502, ■ - 402503, ■ - 574354, ■ - 574355, ■ - 856649
			40 koszulek	■ - 402505, ■ - 402506, ■ - 574356, ■ - 402508, ■ - 402509, ■ - 402510, ■ - 574357, ■ - 574358, ■ - 856650
2	A4	Teczka z gumką	Grzbiet 15 mm	■ - 298522, ■ - 298521, ■ - 574203, ■ - 298526, ■ - 298525, ■ - 298524, ■ - 574202, ■ - 574204, ■ - 856651
			Grzbiet 30 mm	■ - 298530, ■ - 298529, ■ - 574206, ■ - 298534, ■ - 298533, ■ - 298532, ■ - 574205, ■ - 574207, ■ - 856652
3	A4	Teczka segregująca	12 przekładek	■ - 402522, ■ - 402524, ■ - 574364, ■ - 402526, ■ - 402527, ■ - 402528, ■ - 574365, ■ - 574366
4	A4	Kółonotatnik	80 kartek kratka	■ - 298577, ■ - 298576, ■ - 574338, ■ - 298581, ■ - 298580, ■ - 298579, ■ - 574339, ■ - 574340
5	A4	Teczka harmonijkowa	6 przegródek	■ - 402531, ■ - 402532, ■ - 574200, ■ - 402534, ■ - 402535, ■ - 402536, ■ - 574199, ■ - 574201, ■ - 856653
6	A4	Segregator	Grzbiet 65 mm	■ - 298502, ■ - 298501, ■ - 574368, ■ - 298506, ■ - 298505, ■ - 298504, ■ - 574369, ■ - 574370, ■ - 856671
			Grzbiet 82 mm	■ - 298488, ■ - 298487, ■ - 574378, ■ - 298492, ■ - 298491, ■ - 298490, ■ - 574379, ■ - 574380, ■ - 856670



## Kolekcja STYLE

Kolory i faktury STYLE:



Arktyczna biel   Satynowa czerni   Pistacjowa zieleni   Tytanowy błękit   Rubinowa czerwień

04

ORGANIZACJA DOKUMENTÓW



1

**Album ofertowy**

Zawiera koszulki CopySafe. Dostępne rozmiary: 20 koszulek (na 40 kartek A4) oraz 40 koszulek (na 80 kartek A4), posiada miejsce na etykietę.



2

**Teczka z gumką**

Dostępne szerokości grzbietów: 15 mm (mieści 150 kartek A4), 30 mm (mieści 250 kartek A4).



3

**Teczka segregująca**

Zawiera 6 lub 12 przekładek z indeksami do łatwego sortowania i mieści 200 kartek A4. 3 dodatkowe klapki wewnątrz tylnej okładki do przechowywania luźnych dokumentów.



4

**Notatnik w twardej oprawie**

Objętość 80 kartek papieru w kratkę o gramaturze 80 g/m<sup>2</sup>, linijka-zakładka, na tylnej okładce zintegrowana ofertówka, perforacja na ostatnich 8 stronach ułatwiająca wrywanie notatek.



5

**Teczka harmonijkowa z przegródkami**

Zawiera 6 pojemnych przegródek z indeksami, dwustronne etykiety, 3 klapki na tylnej okładce do przechowywania luźnych dokumentów, posiada klapkę z indeksem na wewnętrznej przedniej okładce. Mieści 300 kartek A4.



6

**Segregator Active**

Szerokości grzbietu: 65 i 82 mm, mechanizm 180° umożliwiający o 50% szersze otwarcie niż tradycyjny segregator, posiada wewnętrzną kieszeń, uchwyt na długopis, zaokrąglony grzbiet.

Lp	Format	Produkt	Szczegóły	Kolor - Indeks
1	A4	Album ofertowy	20 koszulek	<input type="checkbox"/> - 290277, <input type="checkbox"/> - 290281, <input type="checkbox"/> - 290279, <input type="checkbox"/> - 290280, <input type="checkbox"/> - 290278
			40 koszulek	<input type="checkbox"/> - 402443, <input type="checkbox"/> - 402444, <input type="checkbox"/> - 402445, <input type="checkbox"/> - 402465, <input type="checkbox"/> - 402446
2	A4	Teczka z gumką	Grzbiet 15 mm	<input type="checkbox"/> - 290273, <input type="checkbox"/> - 290276, <input type="checkbox"/> - 290271, <input type="checkbox"/> - 290274, <input type="checkbox"/> - 290275
			Grzbiet 30 mm	<input type="checkbox"/> - 402391, <input type="checkbox"/> - 301314, <input type="checkbox"/> - 402392, <input type="checkbox"/> - 402394, <input type="checkbox"/> - 402393
3	A4	Teczka segregująca	6 przekładek	<input type="checkbox"/> - 402456, <input type="checkbox"/> - 402480
			12 przekładek	<input type="checkbox"/> - 301312, <input type="checkbox"/> - 402459
4	A4	Notatnik	80 kartek kratka	<input type="checkbox"/> - 529445, <input type="checkbox"/> - 529449, <input type="checkbox"/> - 529447, <input type="checkbox"/> - 529448, <input type="checkbox"/> - 529446
	A5		80 kartek kratka	<input type="checkbox"/> - 303159, <input type="checkbox"/> - 303160, <input type="checkbox"/> - 303161, <input type="checkbox"/> - 303162, <input type="checkbox"/> - 303163
5	A4	Teczka harmonijkowa	6 przegródek	<input type="checkbox"/> - 402483, <input type="checkbox"/> - 402484, <input type="checkbox"/> - 402485, <input type="checkbox"/> - 402486, <input type="checkbox"/> - 402487
			Grzbiet 65 mm	<input type="checkbox"/> - 362120, <input type="checkbox"/> - 362212, <input type="checkbox"/> - 402492, <input type="checkbox"/> - 362304, <input type="checkbox"/> - 402493
6	A4	Segregator	Grzbiet 82 mm	<input type="checkbox"/> - 361372, <input type="checkbox"/> - 301310, <input type="checkbox"/> - 402494, <input type="checkbox"/> - 361477, <input type="checkbox"/> - 402495

# Kolekcja COLOUR'BREEZE

Kolory i faktury COLOUR'BREEZE



Niebieski

Zielony

Koralowy

Lawendowy

04

ORGANIZACJA DOKUMENTÓW



1

## Segregator PP

Wytrzymały i lekki segregator z polipropylenu, do porządkowania dokumentów w formacie A4. Posiada mechanizm dźwigniowy, blokadę okładek, otwór na palec, wzmocnione krawędzie.



2

## Album ofertowy

Półprzezroczysty, miękki, z miejscem na etykietę. Posiada 40, 60 lub 80 koszulek A4 z bezkwasowego tworzywa. Stylowy i wytrzymały.



3

## Teczka z gumką

Wykonana z półprzezroczystego polipropylenu. Grubość grzbietu teczki: 15 mm, 25mm i 40 mm. Przeznaczona do przechowywania i przenoszenia notatek, projektów i broszur.



4

## Teczka z przegródkami

Półprzezroczysta teczka do porządkowania dokumentów w formacie A4. Z 6 przegródkami i 5 zakładkami wyposażonymi w wymienne etykiety.



5

## Teczka segregująca z przekładkami

Posiada 6 lub 12 kolorowych przegródek o dużej pojemności. Idealnie nadaje się do porządkowania oraz przechowywania różnego rodzaju notatek, projektów czy notatników.

6

## Kubek na długopisy

Nachylony przód kubka ułatwia dostęp do zawartości, natomiast przegroda na środku utrzymuje przyrządy w pozycji pionowej. Solidna podstawa zapewnia stabilność.



Lp	Format	Produkt	Szczegóły	Kolor - Indeks
1	A4	Segregator	Grzbiet 75 mm	■ - 679704, ■ - 679705, ■ - 679706, ■ - 679707
			40 koszulek	■ - 679712, ■ - 679713, ■ - 679716, ■ - 679717
2	A4	Album ofertowy	60 koszulek	■ - 679728, ■ - 679730, ■ - 679731, ■ - 679732
			80 koszulek	■ - 679736, ■ - 679737, ■ - 679738, ■ - 679739
3	A4	Teczka z gumką	Grzbiet 15 mm	■ - 679744, ■ - 679745, ■ - 679746, ■ - 679747
			Grzbiet 25 mm	■ - 679750, ■ - 679751, ■ - 679752, ■ - 679753
			Grzbiet 40 mm	■ - 679764, ■ - 679765, ■ - 679766, ■ - 679767
4	A4	Teczka z przegródkami	6 przegródek	■ - 679771, ■ - 679772, ■ - 679773, ■ - 679775
5	A4	Teczka segregująca	6 przekładek	679777
			12 przekładek	679779
6		Kubek na długopisy		■ - 679783, ■ - 679784, ■ - 679785, ■ - 679786

# Kolekcja VIVIDA

Kolory i faktury VIVIDA:



Biały

Czarny

Czerwony

Niebieski

Zielony

Żółty

04

ORGANIZACJA DOKUMENTÓW



1

### Album ofertowy

Półprzezroczysty, miękki, posiada miejsce na etykietę, mieści 40 kartek A4 (20 koszulek) lub 80 (40 koszulek).



2

### Teczka harmonijkowa z przegródkami

Delikatnie przezroczysta, zawiera 6 poszerzonych przegródek z indeksem, na przedniej okładce kieszeń na wizytówkę, miejsce na etykietę, mieści 300 kartek A4.



3

### Teczka harmonijkowa z przegródkami i rączką

Delikatnie przezroczysta, posiadająca 12 przezroczystych, poszerzonych przegródek z indeksem, solidne zamknięcie i rączka, na przedniej okładce kieszeń na wizytówkę, dodatkowe wzmocnienie z przodu na wypadek ciężkiej zawartości, mieści 350 kartek A4.



4

### Teczka segregująca

Zawiera 6 lub 12 przekładek w kolorach VIVIDA, półprzezroczyste okładki, 3 klapy na tylnej okładce, miejsce na etykietę, mieści 240 kartek A4.



5

### Teczka z gumką 15 mm

Półprzezroczysta, ergonomiczne zapięcie, posiada wycięcie ułatwiające szybki dostęp do dokumentów, mieści 150 kartek A4.



6

### Teczka z gumką 40 mm

Półprzezroczysta, ergonomiczne zapięcie zabezpieczające dokumenty podczas przenoszenia, miejsce na etykietę, mieści 380 kartek A4.

Lp	Format	Produkt	Szczegóły	Kolor - Indeks
1	A4	Album ofertowy	20 koszulek	□ - 283020, ■ - 283019, ■ - 283018, ■ - 282618, ■ - 283021, ■ - 283022
			40 koszulek	■ - 281991, ■ - 283023
2	A4	Teczka harmonijkowa	6 przegródek	□ - 282536, ■ - 282534, ■ - 282535, ■ - 282533, ■ - 282537, ■ - 282538
			12 przegródek	■ - 282334, ■ - 282332
4	A4	Teczka segregująca	6 przekładek	281928
			12 przekładek	281929
5	A4	Teczka z gumką	Grzbiet 15 mm	□ - 282958, ■ - 282957, ■ - 282956, ■ - 282902, ■ - 282955, ■ - 282959
			Grzbiet 40 mm	□ - 402405, ■ - 283017, ■ - 283016, ■ - 282954, ■ - 402406, ■ - 402407



LEITZ®

## Kolekcja SOLID

Kolory i faktury SOLID:



1

**Album ofertowy**

Zawiera koszulki CopySafe, dostępne rozmiary: album 20 koszulek (na 40 kartek A4), album 40 koszulek (na 80 kartek A4), posiada miejsce na etykietę.



2

**Teczka z gumką**

Ozdobne zapięcie zabezpieczające zawartość, miejsce na etykietę, mieści 150 kartek A4 (grzbiet 15 mm) lub 250 (grzbiet 30 mm).



3

**Teczka segregująca**

Zawiera 6 lub 12 przekładek z indeksami do łatwego sortowania, mieści 200 kartek A4, 3 dodatkowe kłapki wewnątrz tylnej okładki do przechowywania luźnych dokumentów.



4

**Deska z klipsem i okładką**

Deska z wysokiej jakości polipropylenu, idealna do bezpiecznego przytrzymania dokumentów, mocny metalowy klips bezpiecznie trzyma kartki, posiada dodatkową kieszeń na luźne dokumenty i drobiazgi, mieści 75 kartek A4.



5

**Teczka harmonijkowa z przegródkami**

Zawiera 6 pojemnych przegródek z indeksami, dwustronne etykiety, 3 kłapki na tylnej okładce do przechowywania luźnych dokumentów, kłapka z indeksem na wewnętrznej przedniej okładce, mieści 300 kartek A4.



6

**Segregator Solid 180°**

Unikalny mechanizm 180° umożliwiający o 50% szersze otwarcie i o 20% szybsze segregowanie dokumentów, wewnętrzna kieszeń do przechowywania dokumentów, CD i wizytówek, posiada uchwyt na długopis.

Lp	Format	Produkt	Szczegóły	Kolor - Indeks
1	A4	Album ofertowy	20 koszulek	☐ - 479520, ■ - 479521, ■ - 479522, ■ - 479523, ■ - 479524
			40 koszulek	☐ - 479526, ■ - 479527
2	A4	Teczka z gumką	Grzbiet 15 mm	☐ - 479474, ■ - 479475, ■ - 479476, ■ - 479477, ■ - 479478
			Grzbiet 30 mm	☐ - 479485, ■ - 479486, ■ - 479487, ■ - 479488, ■ - 479489
3	A4	Teczka segregująca	6 przekładek	☐ - 479502, ■ - 479503, ■ - 479504, ■ - 479505, ■ - 479506
			12 przekładek	☐ - 479508, ■ - 479509
4	A4	Deska z klipsem i okładką	Klips+kieszeń	☐ - 479535, ■ - 479536, ■ - 479538, ■ - 479539, ■ - 479540
5	A4	Teczka harmonijkowa	6 przegródek	☐ - 479494, ■ - 479495, ■ - 479496, ■ - 479497, ■ - 479499
			Grzbiet 65 mm	☐ - 462250, ■ - 462251, ■ - 462254, ■ - 462253, ■ - 462252
6	A4	Segregator	Grzbiet 82 mm	☐ - 462256, ■ - 462258, ■ - 462259, ■ - 462257, ■ - 462255

# SEGREGATOR ESSELTE NO. 1 WYKONANY W 100% Z KARTONU POCHODZĄCEGO Z RECYKLINGU ORAZ NEUTRALNY DLA KLIMATU DZIĘKI REDUKCJI EMISJI I KOMPENSACJI CO<sub>2</sub>



Segregator biurowy Esselte No.1 poprawia środowisko biurowe oraz środowisko naszej planety. Ten wysokiej jakości segregator wykonany jest w 100% z kartonu pochodzącego z recyklingu, który w 100% nadaje się do ponownego przetworzenia oraz jest neutralny dla klimatu dzięki redukcji emisji i kompensacji CO<sub>2</sub>. Posiada certyfikaty FSC oraz Blue Angel. Wyposażony jest w unikalny mechanizm No.1, który gwarantuje najwyższą jakość działania i jest objęty 3-letnią gwarancją. Dostępny w 6 świeżych kolorach.



[www.blaeu-engel.de/uz56](http://www.blaeu-engel.de/uz56)



Kolor	Format	Grzbiet	Indeks
Czarny	A4	75 mm	668945
		50 mm	668952
Niebieski	A4	75 mm	668941
		50 mm	668948
Czerwony	A4	75 mm	668944
		50 mm	668951
Zielony	A4	75 mm	668943
		50 mm	668950
Żółty	A4	75 mm	668942
		50 mm	668949
Biały	A4	75 mm	668946
		50 mm	668953



**SUPER WYTRZYMAŁY MECHANIZM**  
Gwarancja na precyzyjne otwieranie i zamykanie mechanizmu nawet do 10.000 razy



04 ORGANIZACJA DOKUMENTÓW



STANDARD

V·I·V·I·D·A



Colour'Breeze

STANDARD

Kolor	Format	Grzbiet	Indeks
Czarny	A4	75 mm	265954
		50 mm	265955
Szary	A4	75 mm	267021
		50 mm	267023
Zielony	A4	75 mm	267180
		50 mm	267181
Turkusowy	A4	75 mm	267052
		50 mm	267053
Niebieski	A4	75 mm	266725
		50 mm	266726
Jasnoniebieski	A4	75 mm	278234
		50 mm	278237
Jasnozielony	A4	75 mm	278235
		50 mm	278236
Fioletowy	A4	75 mm	266419
		50 mm	266420
Bordowy	A4	75 mm	265637
		50 mm	265638
Czerwony	A4	75 mm	266306
		50 mm	266307
Fuksja	A4	75 mm	278769
		50 mm	278770
Pomarańczowy	A4	75 mm	266864
		50 mm	266865
Żółty	A4	75 mm	267304
		50 mm	267305
Biały	A4	75 mm	265561
		50 mm	265562
Beżowy	A4	75 mm	265522
		50 mm	265523
Kawowy	A4	75 mm	266477
		50 mm	266478

**Segregator A4 No.1 Power**

**ESSELTE**

Niezwykle trwały w użyciu segregator z mechanizmem dźwigniowym, wykonany z grubego kartonu 2,2 mm. Oklejony z dwóch stron folią polipropylenową, zapewniającą zwiększoną odporność na wodę oraz inne czynniki zewnętrzne. Posiada precyzyjny szczękowy mechanizm dociskowy gwarantujący otwieranie i zamykanie do 10 000 razy, nawet przy pełnym segregatorze. Dwustronna wsuwana etykieta. Dolne krawędzie wzmocnione niklowanymi okuciami.

V·I·V·I·D·A

Colour'Breeze

Kolor	Format	Grzbiet	Indeks
Niebieski	A4	75 mm	534949
Zielony	A4	75 mm	534950
Koralowy	A4	75 mm	679788
Lawendowy	A4	75 mm	679789

Kolor	Format	Grzbiet	Indeks
Czerwony	A4	75 mm	282255
		50 mm	282258
Zielony	A4	75 mm	282256
		50 mm	282259
Niebieski	A4	75 mm	282254
		50 mm	282257
Żółty	A4	75 mm	282953
		50 mm	285212





Fakturowana powierzchnia



**V·I·V·I·D·A**

Kolor	Format	Grzbiet	Indeks
Biały	A4	80 mm	286191
Czarny	A4	80 mm	265956
Czerwony	A4	80 mm	266308
Zielony	A4	80 mm	267182
Niebieski	A4	80 mm	266727
Szary	A4	80 mm	267022
Żółty	A4	80 mm	286192



Fakturowana powierzchnia



**V·I·V·I·D·A**

Kolor	Format	Grzbiet	Indeks
Biały	A5	75 mm	265551
Czarny	A5	75 mm	265946
Czerwony	A5	75 mm	266300
Zielony	A5	75 mm	267175
Niebieski	A5	75 mm	266716



**Segregator ekonomiczny A4**

**ESSELTE**

Segregator z wymienną etykietą, okuciami metalowymi, oklejony z zewnątrz poliolefiną, a wewnątrz pokryty szarym papierem.

Kolor	Format	Grzbiet	Indeks
Czarny	A4	75 mm	265951
		50 mm	265953
Biały	A4	75 mm	265559
		50 mm	265560
Turkusowy	A4	75 mm	267050
		50 mm	267051
Szary	A4	75 mm	267019
		50 mm	267020
Zielony	A4	75 mm	267178
		50 mm	267179
Niebieski	A4	75 mm	266723
		50 mm	266724
Fioletowy	A4	75 mm	266417
		50 mm	266418
Bordowy	A4	75 mm	265635
		50 mm	265636
Czerwony	A4	75 mm	266304
		50 mm	266305
Pomarańczowy	A4	75 mm	266862
		50 mm	266863
Żółty	A4	75 mm	267302
		50 mm	267303



**Segregator A4**

**LOBOS**

Segregator oklejony na zewnątrz poliolefiną, wewnątrz wyklejka papierowa. Wymienna etykieta na grzbiecie. Na dolnych krawędziach metalowe okucia.

Kolor	Format	Grzbiet	Indeks
Czarny	A4	75 mm	265964
		50 mm	265963
Niebieski	A4	75 mm	266447
		50 mm	266446
Zielony	A4	75 mm	267190
		50 mm	267189
Czerwony	A4	75 mm	266314
		50 mm	266313
Żółty	A4	75 mm	267312
		50 mm	267311



**Segregator A4 WOW**

**LEITZ**  
2- lub 4-ringowy. Mechanizm w kształcie litery D zapewnia większą pojemność i łatwość przekładania kartek. Mieści do 250 kartek.



Kolor	Format	Grzbiet	Ilość ringów	Indeks
Niebieski	A4	40 mm	2	275558
			4	275563
Różowy	A4	40 mm	2	275557
			4	275562
Zielony	A4	40 mm	2	275560
			4	275564
Biały	A4	40 mm	2	275556
			4	275561
Żółty	A4	40 mm	2	574195
			4	574197
Turkusowy	A4	40 mm	2	402385
			4	402387
Fioletowy	A4	40 mm	2	402386
			4	402388
Czarny	A4	40 mm	2	574196
			4	574197
Czerwony	A4	40 mm	2	856669

04

ORGANIZACJA DOKUMENTÓW

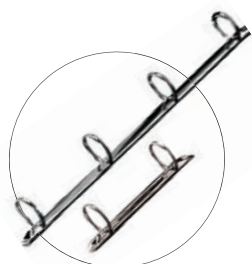

**Segregator A4 i A5 Vivida**

**ESSELTE**  
Posiada wymienną etykietę oklejoną z zewnątrz i wewnątrz poliolefiną. Mieści 190 kartek.



Kolor	Format	Grzbiet	Ilość ringów	Indeks
Czarny	A4	42 mm	2	265957
			4	265958
Czerwony	A4	42 mm	2	266309
			4	266310
Żółty	A4	42 mm	2	267306
			4	267307
Zielony	A4	42 mm	2	267183
			4	267184
Niebieski	A4	42 mm	2	266728
			4	266729
	A5		2	265948
	A5		2	266302
	A5		2	267177



**Segregator A4 Togo**

**ESSELTE**  
Oklejony papierem (na zewnątrz marmurkowym, a wewnątrz jasnoszarym). Dźwignia z dociskaczem, wzmocniony otwór na palec, metalowe okucia oraz etykieta opisowa.

Format	Grzbiet	Indeks
A4	75 mm	274956
A4	50 mm	269223



**Segregator ofertowy A4 Panorama**

**ESSELTE**  
Wymienna etykieta, mechanizm 4-ringowy w kształcie litery D. Oklejony na zewnątrz i wewnątrz folią PP. Na grzbiecie i na przedniej okładce posiada przezroczystą kieszeń.

Format	Grzbiet	Ø Ringu	Kolor - Indeks
A4	30 mm	16 mm	☐ - 265552, ■ - 266719, ■ - 265949
A4	38 mm	20 mm	☐ - 265553, ■ - 266720
A4	44 mm	25 mm	☐ - 265554
A4	51 mm	30 mm	☐ - 265555, ■ - 266721, ■ - 265950, ■ - 266303
A4	63 mm	40 mm	☐ - 265556, ■ - 266722
A4	77 mm	50 mm	☐ - 265557
A4	86 mm	60 mm	☐ - 265558

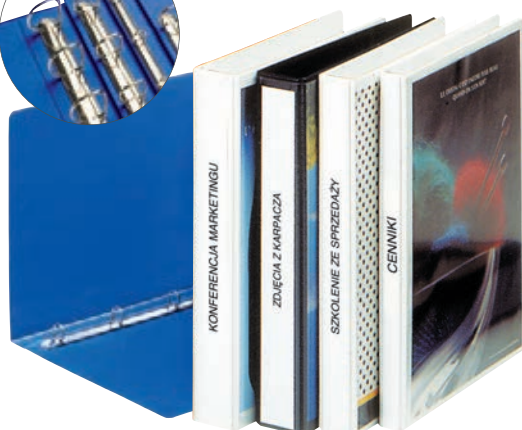
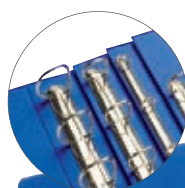



**Segregator 180° A4 Active WOW**



Elegancki i praktyczny, wykonany z lekkiego polipropylenu/polyfoamu. Okładka z wytłoczonym wzorem. Mechanizm 180° umożliwiający o 50% szersze otwarcie i o 20% szybsze segregowanie dokumentów. Wewnętrzna kieszeń do przechowywania dokumentów, CD i wizytówek, posiada uchwyt na długopis i zaokrąglony grzbiet. Gwarancja na mechanizm.



Kolor	Format	Grzbiet	Indeks
Niebieski	A4	65 mm	298502
		82 mm	298488
Różowy	A4	65 mm	298501
		82 mm	298487
Zielony	A4	65 mm	298506
		82 mm	298492
Żółty	A4	65 mm	574368
		82 mm	574378
Turkusowy	A4	65 mm	298504
		82 mm	298490
Fioletowy	A4	65 mm	298505
		82 mm	298491
Biały	A4	65 mm	574369
		82 mm	574379
Czarny	A4	65 mm	574370
		82 mm	574380
Czerwony	A4	65 mm	856671
		82 mm	856670

04

ORGANIZACJA DOKUMENTÓW



Fakturowana powierzchnia



**Segregator 180° A4 Solid**



Wykonany z lekkiego polyfoamu, niezwykle wytrzymały. Opatentowany mechanizm 180° umożliwia o 50% szersze otwarcie i o 20% szybsze segregowanie dokumentów. Wymienna etykieta na grzbiecie, widoczna od strony grzbietu oraz okładki. Ozdobne zamknięcie do zabezpieczenia dokumentów podczas przenoszenia. Płaski grzbiet z kieszonką - do stosowania w profesjonalnej archiwizacji. Gwarancja na mechanizm.



Kolor	Format	Grzbiet	Indeks
Jasnozielony	A4	65 mm	462253
		82 mm	462257
Jasnoczerwony	A4	65 mm	462251
		82 mm	462258
Jasnoniebieski	A4	65 mm	462254
		82 mm	462259
Biały	A4	65 mm	462250
		82 mm	462256
Czarny	A4	65 mm	462252
		82 mm	462255



Fakturowana powierzchnia



**Segregator 180° A4 WOW**



Intensywne kolory, z efektownym dwukolorowym wykończeniem. Otwór na palec i dwa otwory na przedniej okładce ułatwiają użytkowanie. Na grzbiecie kieszeń na wymienne etykiety służące do opisu zawartości. Posiada opatentowany mechanizm 180° umożliwiający o 50% szersze otwarcie i o 20% szybsze segregowanie dokumentów. Szerokość grzbietu: 80 mm (mieści 600 kartek A4) lub 50 mm (mieści 350 kartek A4). Gwarancja na mechanizm.



Kolor	Format	Grzbiet	Indeks
Niebieski	A4	80 mm	278837
		50 mm	278842
Różowy	A4	80 mm	278836
		50 mm	278841
Zielony	A4	80 mm	278838
		50 mm	278843
Biały	A4	80 mm	278840
		50 mm	278845
Żółty	A4	80 mm	574179
		50 mm	574174
Turkusowy	A4	80 mm	479292
		50 mm	479294
Fioletowy	A4	80 mm	479293
		50 mm	479295
Czarny	A4	80 mm	574180
		50 mm	574181
Czerwony	A4	80 mm	856654
		50 mm	856655



**LEITZ****Segregator 180° A4****LEITZ**

Mechanizm 180° zapewnia szersze otwieranie i szybsze segregowanie dokumentów. Wykonany z kartonu pokrytego folią. Pierwszy wariant o wymiarach 52 mm x 318 mm x 285 mm, pomieści 350 arkuszy o gramaturze 80 gsm. Drugi wariant 80 mm x 318 mm x 285 mm, pomieści 800 arkuszy o gramaturze 80 gsm. 6 modnych kolorów.

Kolor	Format	Grzbiet	Indeks
Czarny	A4	80 mm	265960
		50 mm	265961
Czerwony	A4	80 mm	266311
		50 mm	266312
Niebieski	A4	80 mm	266731
		50 mm	266732
Zielony	A4	80 mm	267185
		50 mm	267187
Żółty	A4	80 mm	267308
		50 mm	267309
Biały	A4	80 mm	289639
		50 mm	500793

**Esselte****Pojemnik na katalogi A4****ESSELTE**

Stojak z PVC na czasopisma, katalogi, archiwa. Wymienna etykieta.

**V·I·V·I·D·A**

Kolor	Format	Grzbiet	Indeks
Biały	A4	70 mm	265570
Czarny	A4	70 mm	266029
Czerwony	A4	70 mm	266367
Zielony	A4	70 mm	267236
Niebieski	A4	70 mm	266788
Żółty	A4	70 mm	267344
Szary	A4	70 mm	267031
Czarny	A4	100 mm	266030
Czerwony	A4	100 mm	266368
Zielony	A4	100 mm	267237
Niebieski	A4	100 mm	266789

**V·I·V·I·D·A**

Prezentowana w katalogu oferta jest **tylko fragmentem dostępnego asortymentu**.  
Odwiedź nasz sklep internetowy, by zobaczyć więcej. **Zapraszamy na [www.sklep.lobos.pl](http://www.sklep.lobos.pl)**.

**Esselte****Pojemnik kartonowy na czasopisma A4****ESSELTE**

Stabilny, składany pojemnik na pisma i katalogi. Na grzbiecie miejsce do opisu zawartości.

Kolor	Format	Grzbiet	Indeks
Biały	A4	80 mm	260421
Niebieski	A4	80 mm	266779

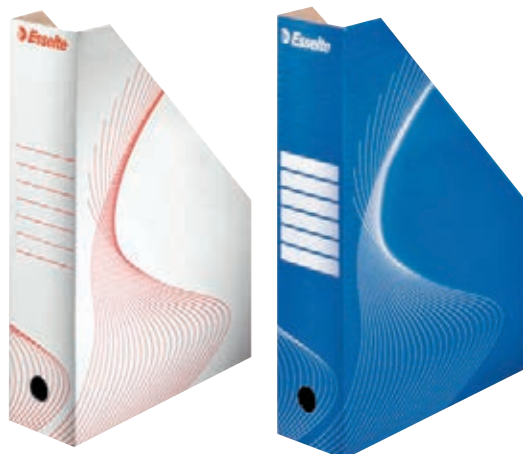

**Fellowes**



**OFFICE**  
products

**NOWOŚĆ**

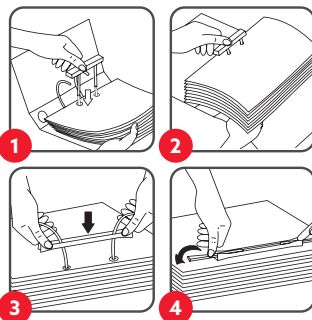

**Klips archiwizacyjny 85 mm**

**FELLOWES**

Dwuczęściowy klips do szybkiego i łatwego przeniesienia dokumentów z segregatorów do pudełek archiwizacyjnych. Pozwala swobodnie korzystać z archiwizowanych dokumentów. Kolor biały.

Jednostka sprzedaży	Indeks
1 op. - 50 szt.	260077
1 op. - 100 szt.	260078

**Fascykuła A4**

**OFFICE PRODUCTS NDEKS: 260133**

Tekturowa okładka A4 o wymiarach 220 x 320 mm do samodzielnego złożenia - składa się z dwóch okładek i dwóch tasiemek. Wykonana z tektury makulaturowej litej 800 g (bezkwasowej).

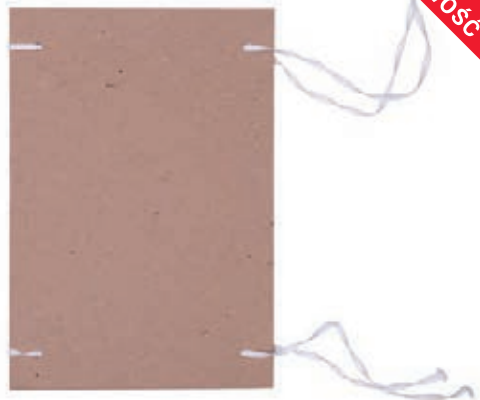

**Fellowes**



**Pudełko archiwizacyjne Bankers Box® Woodgrain**

**FELLOWES INDEKS 371793**

Przeznaczone do transportu i przechowywania dokumentów. Wymiary wewn.: 325 x 285 x 385 mm. Wytrzymałe, wykonane z grubej tektury falistej z podwójnym systemem ścian bocznych. Łatwe do złożenia - konstrukcja z systemem Fast-Fold® pozwala na złożenie pudełka w kilka sekund. Otwory w ścianach bocznych ułatwiają przenoszenie. Duże etykiety do opisu zawartości. Kolor brązowy.



**Esselte**



**Pudełka archiwizacyjne A4**

**ESSELTE**

Idealne do przechowywania dokumentów, wypiętych z segregatorów. Posiadają miejsca do opisu zawartości na grzbietach i bocznej ścianie. Pudełka można ustawiać w regale lub wkładać je do kontenerów.

Lp	Szer. grzbietu	Wymiary zewn. (mm)	Pojemność	Kolor - Indeks
1	Boxy 80 mm	80 x 245 x 345	800 kartek	<input type="checkbox"/> - 265547, <input type="checkbox"/> - 267173, <input type="checkbox"/> - 267299, <input type="checkbox"/> - 266297, <input type="checkbox"/> - 266714
2	Boxy 100 mm	100 x 245 x 345	1000 kartek	<input type="checkbox"/> - 265548, <input type="checkbox"/> - 267174, <input type="checkbox"/> - 267300, <input type="checkbox"/> - 266298, <input type="checkbox"/> - 266715
3	Boxy 150 mm	150 x 245 x 345	1500 kartek	<input type="checkbox"/> - 265549
4	Boxy 200 mm	200 x 245 x 345	2000 kartek	<input type="checkbox"/> - 265550

**ELBA**

**Kartony archiwizacyjne Tric**

**ELBA**

Przeznaczone do przechowywania dokumentów w formacie A4, wypiętych z segregatora. Wyposażone w miejsce na opis zawartości. Możliwość ustawienia kartonu poziomo lub pionowo. Materiał: twarda, falista faktura. Na grzbiecie otwory ułatwiające wyjmowanie i przenoszenie kartonu.

Lp	Produkt	Szer. grzbietu	Wymiary zewn. (mm)	Indeks
1	Tric 10	55 mm	255 x 55 x 340	274219
2	Tric 0	95 mm	265 x 95 x 340	272378
3	Tric 3	155 mm	265 x 155 x 340	268298





**Fellowes**



**Fellowes**



04

**Pudełka archiwizacyjne na akta**

**R-KIVE® BASICS**

Praktyczne pudełka kartonowe służące do transportu i przechowywania dokumentów.

Lp	Wymiary wewn. (mm)	Pojemność	Indeks
1	80 x 262 x 323	800 kartek	275049
2	100 x 262 x 323	1000 kartek	275048

**Pudło archiwizacyjne**

**R-KIVE® BASICS INDEKS: 276307**

Praktyczne pudło kartonowe służące do transportu i przechowywania dokumentów. Wymiary wewnętrzne: 325 x 415 x 265 mm. Mieści 5 pudełek 80 mm lub 4 pudełka 100 mm.

**Esselte**



**Esselte**



**Pudło archiwizacyjne na segregatory**

**ESSELTE INDEKS: 260046**

Pudło do przechowywania 6 segregatorów A4/75 mm lub 6 pudełek Boxy 80 mm. Można je ustawiać jedno na drugim (stoją stabilnie dzięki specjalnym zaczepom). Przenoszenie pudeł ułatwiają uchwyty. Łatwy montaż, według prostej instrukcji wydrukowanej na pudle. Wymiary: 525 x 338 x 306 mm. Kolor biały.

**Pudła archiwizacyjne otwierane z góry lub z przodu**

**ESSELTE**

Idealne do transportu i przechowywania dokumentów w pudełkach archiwizacyjnych Boxy. Pojemność: 5 pudełek archiwizacyjnych Boxy 100 lub 6 pudełek archiwizacyjnych Boxy 80. Łatwy montaż, według prostej instrukcji wydrukowanej na pudle. Podwójne ścianki boczne i podstawa umożliwiają przenoszenie ciężkich, obszernych dokumentów. Kolor biały.

Lp	Otwierane	Wymiary zewn. (mm)	Indeks
1	Z przodu	360 x 258 x 540	260051
2	Z góry	365 x 255 x 550	260050

**Esselte**



**Pudła archiwizacyjne Speedbox**

**ESSELTE**

Posiadają automatycznie składane dno, podwójne wieko zabezpieczające przed przypadkowym otwarciem i wzmocniony otwór na palec. Przeznaczone do przechowywania dokumentów w formacie A4, będących w koszulkach lub folderach. Wykonane z kartonu w 100% pochodzącego z recyklingu, nadającego się do ponownego przetworzenia.

Lp	Produkt	Wymiary zewn. (mm)	Indeks
1	Pudełko 80 mm	80 x 350 x 250	284949
2	Pudełko 100 mm	100 x 350 x 250	290432
3	Pudełko 150 mm	150 x 350 x 250	473641
4	Pudło otwierane z góry rozmiar S	355 x 252 x 193	288532
5	Pudło otwierane z góry rozmiar M	367 x 325 x 263	284276
6	Pudło otwierane z góry rozmiar L	433 x 364 x 263	470972
7	Pudło na segregatory	392 x 334 x 301	524091





## Pudełka do przechowywania Esselte Home

**ESSELTE**

Pudełka do zapakowania prezentów lub przechowywania wykonane z mocnej tekstury falistej, w 100% pochodzącej z recyklingu i w 100% nadającej się do ponownego przetworzenia. Posiadają gładką, łatwą do czyszczenia powierzchnię z dwukolorowym, geometrycznym wzorem. Łatwe do złożenia.

Lp	Produkt	Wymiary (mm)	Jedn. sprzed.	Kolor - Indeks
1	Rozmiar S	260 x 200 x 150	1 op. - 3 szt.	<input type="checkbox"/> - 672877, <input type="checkbox"/> - 672878
2	Rozmiar M	360 x 270 x 210	1 op. - 3 szt.	<input type="checkbox"/> - 672880, <input type="checkbox"/> - 672881
3	Rozmiar L	510 x 350 x 300	1 op. - 3 szt.	<input type="checkbox"/> - 672889, <input type="checkbox"/> - 672890
4	Płaskie (rozmiar M)	360 x 270 x 100	1 op. - 3 szt.	<input type="checkbox"/> - 672884, <input type="checkbox"/> - 672885
5	Sześciąt	360 x 320 x 320	1 op. - 3 szt.	<input type="checkbox"/> - 672894, <input type="checkbox"/> - 672895

## LEITZ® seria WOW



### Teczka A4 WOW z gumką

**LEITZ**

Warstwa laminatu PP na okładce zapobiega blednięciu kolorów, nadaje połysk. Dwie narożne gumki zamykające. Teczka posiada trzy wewnętrzne skrzydła zabezpieczające dokumenty przed zagubieniem lub zniszczeniem. Mieści 250 kartek A4. Wymiary: 245 x 320 mm.

Kolor	Indeks
	Niebieski 275495
	Różowy 275492
	Zielony 275493
	Biały 275494
	Żółty 574186
	Turkusowy 402389
	Fioletowy 402390
	Czarny 574187
	Czerwony 856676

## Esselte

### Teczka lakierowana A4 z gumką

**ESSELTE**

Wykonana z mocnego kartonu (400 g/m<sup>2</sup>) barwionego i lakierowanego z zewnętrznej strony. Z mocną, czarną gumką i trzema zakładkami chroniącymi dokumenty przed wypadaniem.



Kolor	Indeks
	Czarny 265983
	Granatowy 266455
	Niebieski 266754
	Zielony 267213
	Żółty 267328
	Czerwony 266337

## Esselte

### Teczka preszpnowa A4 z gumką

**ESSELTE**

Teczka z 3 skrzydełkami z mocnego, powlekanego preszpnowo o gramaturze 250 g/m<sup>2</sup>, z gumkami w kolorze czarnym. Karton w 100% z odzysku.



Kolor	Indeks
	Żółty 267329
	Pomarańczowy 266870
	Zielony 267214
	Niebieski 266755
	Czerwony 266338

Bantex

NOWOŚĆ

**Teczka preszpanowa A4 z gumką**

BANTEX

Wykonana z odpornego kartonu o gramaturze 390 g/m<sup>2</sup>, zapewnia trwałość i solidność. Trzy wewnętrzne skrzydła oraz gumki narożne w kolorze teczki skutecznie zabezpieczają zawartość, eliminując ryzyko wypadania.



Kolor	Indeks
Czarny	878534
Niebieski	878539
Jasny niebieski	878537
Zielony	878541
Jasny zielony	878538
Żółty	878542
Pomarańczowy	878540
Czerwony	878535
Fioletowy	878536

OFFICE  
products**Teczka preszpanowa A4 z gumką**

OFFICE PRODUCTS

Teczka z 3 skrzydełkami, z powlekanego prespanu o gramaturze 390 g/m<sup>2</sup>, z gumkami w kolorze teczki.



Kolor	Indeks
Czarny	288169
Niebieski	288170
Zielony	288171
Żółty	288172
Pomarańczowy	288173
Czerwony	288174

PRODUKT  
POLSKIPRODUKT  
POLSKI**Teczka skrzydłowa 20 mm**

BARBARA

Wykonana z grubej tektury, z gumką lub rzepem. Grubość grzbietu: 20 mm. Powlekana folią polipropylenową. Posiada trzy wewnętrzne klapki, które zabezpieczają dokumenty przed wypadnięciem.

Lp	Produkt	Kolor - Indeks
1	Teczka z rzepem	- 522416, - 522418, - 522422, - 522421, - 522419
		- 522417, - 522420, - 522414, - 522415, - 618249
2	Teczka z gumką	- 530562, - 530564, - 530568, - 530567, - 530565
		- 530563, - 530566, - 530561, - 529245, - 618250

**Teczka skrzydłowa 40 mm**

BARBARA

Wykonana z grubej tektury, z gumką lub rzepem. Grubość grzbietu: 40 mm. Powlekana folią polipropylenową. Posiada trzy wewnętrzne klapki, które zabezpieczają dokumenty przed wypadnięciem.

Lp	Produkt	Kolor - Indeks
1	Teczka z rzepem	- 522340, - 522342, - 522346, - 522345, - 522343
		- 522341, - 522344, - 522339, - 522338, - 618251
2	Teczka z gumką	- 522426, - 522428, - 522432, - 522431, - 522429
		- 522427, - 522430, - 522424, - 522425, - 618252

**Teczka skrzydłowa 40 mm**

OFFICE PRODUCTS

Poszerzana, 3-skrzydłowa, wykonana z utwardzanego kartonu (grubość 2 mm) teczka pokryta ekologiczną folią PP. Zamykana na 2 rzepy. Mieści ok. 280 kartek. Szerokość grzbietu: 40 mm.

Kolor	Indeks
Żółty	562382
Zielony	562378
Niebieski	559500
Granatowy	552318
Czerwony	562379
Bordowy	562383
Czarny	562380

PRODUKT  
POLSKI**Teczka lakierowana A4 z gumką**

OFFICE PRODUCTS

Lakierowana, gładka, wykonana z kartonu o gramaturze 300 g/m<sup>2</sup>. Z gumką w kolorze teczki i trzema zakładkami chroniącymi dokumenty przed wypadaniem.

Kolor	Indeks
Czarny	287660
Niebieski	287661
Biały	287662
Zielony	287663
Żółty	287664
Pomarańczowy	287665
Czerwony	287666
Fioletowy	498791
Różowy	529787
Jasnoniebieski	466754

**Teczka wiązana archiwalna A4 ISO 9706**

BARBARA

Teczka wykonana z najwyższej jakości kartonu celulozowego. Parametry: pH &gt;7,5, rezerwa alkaliczna &gt;0,4 mol/kg, liczba Kappa &lt;5, 100% celulozy. Zaopatrzona w tasiemki bawełniane. Spełnia wymagania określone w rozporządzeniu MKiDN z dnia 20.10.2015 r.

Wymiary (mm)	Jedn. sprzed.	Indeks
320 x 250 x 35	240 g/m <sup>2</sup>	544551
320 x 250 x 50		544553
320 x 250 x 35	300 g/m <sup>2</sup>	673819
320 x 250 x 50		651579

PRODUKT  
POLSKIPRODUKT  
POLSKI**Teczka kartonowa A4 z gumką**

BARBARA

Wykonana z grubego makulaturowego kartonu 300 g/m<sup>2</sup>, jednostronnie barwionego. Wyposażona w gumkę i 3 wewnętrzne klapki zabezpieczające dokumenty przed wypadnięciem.

Kolor	Indeks
Żółty	462492
Zielony	462485
Niebieski	462487
Czerwony	462484
Czarny	462483
Pomarańczowy	475882
Granatowy	462486
Szary	524928
Różowy	475883
Fioletowy	577946

PRODUKT  
POLSKI**Teczka kartonowa A4**

BARBARA

Wykonana z ekologicznej biało-szarej tektury bezkwasowej. Posiada trzy wewnętrzne klapki zabezpieczające dokumenty przed wypadnięciem.

Lp	Format	Teczka biała	Indeks
1	A4	Wiązana	458794
2	A4	Z gumką	458796





PRODUKT  
POLSKI



### Teczka A4+ z gumką FLUO

**BARBARA**

Teczka w jaskrawych fluorescencyjnych kolorach do przechowywania dokumentów, rysunków, prac plastycznych itp. Wykonana z grubej tektury 350g. Posiada trzy klapy zabezpieczające kartki przed wypadnięciem oraz gumkę wzdłuż długiego boku. Jednostronnie barwiona i foliowana.



Kolor	Indeks
Pomarańczowy	569313
Różowy	569312
Zielony	569311
Żółty	569310
Niebieski	569309

04

ORGANIZACJA DOKUMENTÓW

**LEITZ**  
Style

Fakturowana  
powierzchnia

### Teczka A4 STYLE z gumką

**LEITZ**

Wykonana z polipropylenu najwyższej jakości, o fakturze szcztokowanego metalu. Ozdobne zapięcie zabezpieczające zawartość. Mieści 150 kartek A4 (grzbiet 15 mm) lub 250 kartek (grzbiet 30 mm).



Kolor	Grzbiet	Indeks
Arktyczna biel	15 mm	290273
	30 mm	402391
Satynowa czerń	15 mm	290276
	30 mm	301314
Pistacjowa zieleń	15 mm	290271
	30 mm	402392
Tytanowy błękit	15 mm	290274
	30 mm	402394
Rubinowa czerwień	15 mm	290275
	30 mm	402393

**LEITZ**  
seria WOW

Fakturowana  
powierzchnia

### Teczka A4 WOW z gumką

**LEITZ**

Produkt wykonany z polipropylenu najwyższej jakości. Ozdobne zapięcie zabezpieczające zawartość. Mieści 150 kartek A4 (grzbiet 15 mm) lub 250 kartek (grzbiet 30 mm).



Kolor	Grzbiet	Indeks
Niebieski	15 mm	298522
	30 mm	298530
Różowy	15 mm	298521
	30 mm	298529
Żółty	15 mm	574203
	30 mm	574206
Zielony	15 mm	298526
	30 mm	298534
Fioletowy	15 mm	298525
	30 mm	298533
Turkusowy	15 mm	298524
	30 mm	298532
Biały	15 mm	574202
	30 mm	574205
Czarny	15 mm	574204
	30 mm	574207
Czerwony	15 mm	856651
	30 mm	856652

**OFFICE**  
products



### Teczka z rączką 50 mm

**OFFICE PRODUCTS**

Szerokość grzbietu: 50 mm. Pomieści około 400 arkuszy o gramaturze 80 g/m<sup>2</sup>. Wykonana z utwardzonego kartonu o grubości 2 mm. Pokryta ekologiczną folią. Wewnątrz biała okleina.

Po więcej zapraszamy na [www.sklep.lobos.pl](http://www.sklep.lobos.pl)

**Lobos**

Kolor	Indeks
Żółty	551522
Zielony	551520
Niebieski	551521
Granatowy	566417
Czerwony	551519
Czarny	551517

Katalog 2024/2025

141



Kolor	Format	Indeks
Biały	A4	534288
	A3	536090
Czarny	A4	534275
	A3	530039
Czerwony	A4	534281
	A3	530040
Fioletowy	A4	534283
	A3	535992
Jasny niebieski	A4	534284
	A3	536087
Niebieski	A4	534280
	A3	531554
Pomarańczowy	A4	534277
	A3	530043
Przezroczysty	A4	534289
	A3	536089
Różowy	A4	534282
	A3	530044
Zielony	A4	534287
	A3	530042
Zielony pastelowy	A4	534286
	A3	536088
Żółty	A4	534285
	A3	530041

**Teczka PP A4 i A3 z gumką****PAGNA**

Poszerzana - możliwość włożenia większej ilości dokumentów. Stworzona ze sztywnego, odpornego na zniszczenia polipropylenu o grubości 700 µm. Zamykana na dwie gumki, które umieszczono w jej narożnikach.

**Teczka PP A4 z gumką****Q-CONNECT**

Wykonana z transparentnego polipropylenu, gładka. Grubość 400 µm. Dwie narożne gumki zamykające w kolorze teczek. Teczka posiada trzy wewnętrzne skrzydła.

Kolor	Indeks
Czarny	288179
Czerwony	288177
Niebieski	288181
Zielony	288180
Biały	288178

**Teczka PP z gumką narożną BT 624****TETIS**

Teczka PP z gumką narożną BT 624, mieści format A4. Wymiary teczek: 318 x 248 mm, grubość tworzywa: 0,55 mm.

Kolor	Indeks
Czerwony	557491
Niebieski	557490
Pomarańczowy	557492
Żółty	557493
Czarny	856992
Transparentny	856993

**BIURFOL****Teczka PP A4 przestrzenna z gumką****DONAU****INDEKS: 775074**

Poszerzana teczka z elastycznego, odpornego na pęknięcia polipropylenu. Wyposażona w gumkę zabezpieczającą przed otwarciem. Szerokość grzbietu: 30 mm. Wymiary: 32 x 327 x 250 mm. Kolor transparentny.

**Teczka PP A4 z gumką****BIURFOL****INDEKS: 835125**

Wykonana z bezbarwnego, sztywnego tworzywa PP o strukturze prążkowanej. Wewnątrz 3 zakładki zabezpieczające dokumenty przed wypadaniem. Posiada bigowania pozwalające na poszerzenie grzbietu do 2 cm grubości. Zamykana na gumkę.



Regulowana szerokość  
grzbietu max. 10 cm

### Segregator z regulacją szerokości grzbietu Zero Max

**PLUS**

Segregator Zero Max mieści do 800 kartek (dwukrotnie więcej niż standardowy segregator), dzięki regulacji szerokości grzbietu przy przechowywaniu mniejszej ilości kartek zajmuje odpowiednio mniej miejsca na półce. Perforacja na okładce umożliwiła związanie i sprawia, że produkt zachowuje sztywność nawet przy całkowitym napełnieniu. Produkt wykonany z materiałów pochodzących z recyklingu. Przeznaczony również do przechowywania dokumentów w koszulkach.

Kolor	Indeks
Szary	287888
Jasnoniebieski	292353
Zielony	277327
Beżowy	530046
Różowy	530047



### Teczka PP kopertowa na zatrzask

**DONAU**

Teczka PP o grubości 180 µm z zamknięciem kopertowym i wycięciem dla ułatwionego wyjmowania dokumentów, zgrzewana na bokach, na dokumenty w formatach A4 i C5.



Kolor	Format	Indeks
Dymny	A4	269335
	C5	271166
Niebieski	A4	266752
	C5	271295
Przezroczysty	A4	266895
	C5	271209
Zielony	A4	267211
	C5	271164
Żółty	A4	267326
	C5	271165
Czerwony	A4	266335
	C5	271163



### Teczka PP kopertowa A4 na zatrzask z europerforacją

**DONAU**

Teczka PP o grubości 200 µm z zamknięciem kopertowym, z wycięciem dla ułatwionego wyjmowania dokumentów, zgrzewana na bokach, z uniwersalną perforacją - pasują do wpięcia do każdego segregatora.



Kolor	Indeks
Dymny	287265
Niebieski	288164
Przezroczysty	287266
Zielony	288166
Żółty	288167
Czerwony	288168



### Koperta PP na zatrzask

**TETIS**

Koperta PP o grubości 0,14 mm. Na dokumenty w formatach A4, A5 i DL. Dostępna w sześciu kolorach.



Kolor	Format	Indeks
Niebieski	A4	567287
	A5	567282
	DL	567295
Czerwony	A4	567288
	A5	567283
	DL	567294
Pomarańczowy	A4	567289
	A5	567284
	DL	567296
Żółty	A4	567290
	A5	567285
	DL	567297
Czarny	A4	856995
	A5	856994
	DL	856996
Transparentny	A4	856998
	A5	856997
	DL	856999



**LEITZ**

seria **WOW**

Fakturowana  
powierzchnia

A4

**Teczka segregująca A4 WOW**

**LEITZ**

Teczka z gumką wykonana z wysokiej jakości polipropylenu. Ozdobne zapięcie zabezpieczające zawartość. 12 przekładek z indeksami do łatwego sortowania dokumentów. Mieści 200 kartek. Wyposażona w 3 dodatkowe klapki wewnątrz tylnej okładki do przechowywania luźnych dokumentów.



Kolor	Indeks
Niebieski	402522
Różowy	402524
Żółty	574364
Zielony	402526
Fioletowy	402527
Turkusowy	402528
Biały	574365
Czarny	574366

04

ORGANIZACJA DOKUMENTÓW

**LEITZ**

*Style*

Fakturowana  
powierzchnia

**Teczka segregująca A4 z gumką STYLE**

**LEITZ**

Wykonana z polipropylenu najwyższej jakości, o fakturze szczerkowanego metalu. Ozdobne zapięcie zabezpieczające zawartość. Posiada 6 lub 12 przekładek z indeksami do łatwego sortowania dokumentów. Mieści 200 kartek A4. Wyposażona w 3 dodatkowe klapki wewnątrz tylnej okładki do przechowywania luźnych dokumentów.

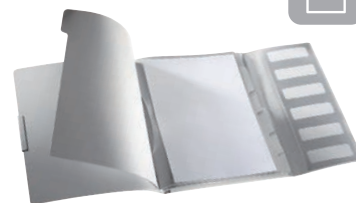

A4

Kolor	Przekładki	Indeks
Satynowa czerń	6	402456
Satynowa czerń	12	301312
Tytanowy błękit	6	402480
Tytanowy błękit	12	402459

**Esselte**

V·I·V·I·D·A

**Teczka segregująca A4**

**ESSELTE**

Posiada przekładki dla doskonałej organizacji pracy. Wyposażona w gumkę zabezpieczającą zawartość przed wysunięciem. Dostępna w wersjach z 6 lub 12 różnokolorowymi przekładkami.

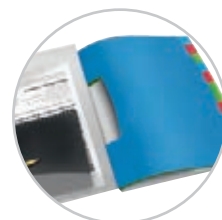

A4

Przekładki	Indeks
6	281928
12	281929

**PAGNA**

**Teczka segregująca A4 Trend**

**PAGNA**

Posiada 5 plastikowych, wielokolorowych przekładek na dokumenty. Rozmiar: 244 mm x 320 mm x 2 mm. Czarne, okrągłe gumki.



A4

Kolor	Indeks
Fioletowy	530277
Niebieski	530278
Pomarańczowy	530275
Różowy	530280
Zielony	530279



**Teczka segregująca multifunkcyjna A4**

**D.RECT**

Wewnątrz posiada 7 przeźroczystych przegródek z wymiennymi etykietami do opisu zawartości, uchwyt na długopis i kieszeń na wizytówki. Wyposażona w notatnik A4. Oprawa z grubego PP 750 µm z transparentnym okienkiem. Zamykana na gumkę.



Kolor	Indeks
Czarny	402540
Niebieski	402544

Fakturowana powierzchnia



seria **WOW**

**Teczka harmonijkowa A4 WOW z 6 przegródkami**

**LEITZ**

Do sortowania dokumentów. Wykonana z polipropylenu najwyższej jakości. Ozdobne zapięcie na gumkę. Przegródki z indeksami, dwustronne etykiety umożliwiające opisanie zawartości. Mieści 300 kartek.



Kolor	Indeks
Niebieski	402531
Różowy	402532
Żółty	574200
Zielony	402534
Fioletowy	402535
Turkusowy	402536
Biały	574199
Czarny	574201
Czerwony	856653

Fakturowana powierzchnia



**Teczka harmonijkowa A4 Vivida z 6 przegródkami**

**ESSELTE**

Posiada przegródki służące do segregowania dokumentów (z indeksami). Produkt wykonany z polipropylenu najwyższej jakości. Na przedniej okładce kieszeń na wizytówkę. Mieści 300 kartek A4 (80 gsm).



Kolor	Indeks
Biały	282536
Czarny	282534
Czerwony	282535
Niebieski	282533
Zielony	282537
Żółty	282538

Fakturowana powierzchnia



**Teczka harmonijkowa z przegródkami 5580**

**D. RECT**

Zamykana na gumkę. Wewnątrz posiada 12 przegródek na dokumenty z wymiennymi etykietami opisu zawartości. Teczka segregująca wykonana z mocnej folii PP.



Kolor	Indeks
Biały	543112
Czarny	519077
Czerwony	519078
Niebieski	529097



**biurfol**



**Teczka harmonijkowa A4 z 7 przegródkami**

**BIURFOL INDEKS: 835126**

Wykonana z trwałego i estetycznego tworzywa PP. Wyposażona w 7 przegródek oddzielonych transparentnymi registrami dla łatwiejszej organizacji dokumentów. Zamykana na wygodną gumkę zabezpieczającą dokumenty przed wypadaniem.

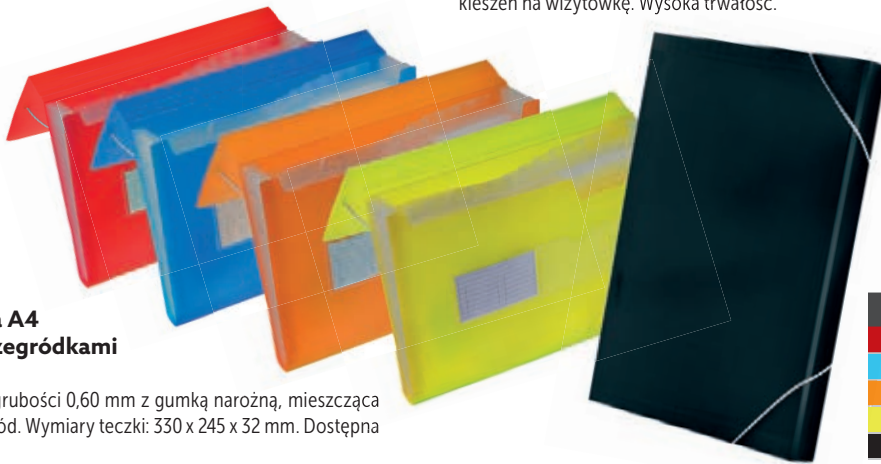

**Teczka harmonijkowa A4 z gumką narożną i przegródkami**

**TETIS**

Teczka harmonijkowa PP o grubości 0,60 mm z gumką narożną, mieszcząca format A4. Posiada 13 przegród. Wymiary teczki: 330 x 245 x 32 mm. Dostępna w pięciu kolorach.

Kolor	Indeks
Czarny	282334
Niebieski	282332



Kolor	Indeks
Czerwony	557482
Niebieski	557481
Pomarańczowy	557483
Żółty	557484
Czarny	857000

**LEITZ** seria **WOW**



**Gładka powierzchnia**

**LEITZ** seria **WOW**



**Fakturowana powierzchnia**

**Deska WOW z klipsem**

**LEITZ**

Praktyczna, wykonana z polistyrenu z klipsem na papier w formacie A4. Wymiary: 228 x 320 mm. Mocny metalowy klips przytrzymujący do 80 kartek. Posiada wysuwany zaczep do zawieszania.

Kolor	Indeks
Niebieski	402556
Różowy	402557
Żółty	574183
Zielony	402559
Fioletowy	402560
Turkusowy	402561
Biały	574182
Czarny	574184
Czerwony	856677

**Deska WOW z klipsem i okładką**

**LEITZ**

Otwierana deska z polifoamu z klipsem na papier w formacie A4. Wymiary: 228 x 320 mm. Dodatkowa wewnętrzna kieszeń na luźne dokumenty i mniejsze przedmioty. Mocny metalowy klips przytrzymujący do 75 kartek.

Kolor	Indeks
Niebieski	402563
Różowy	402564
Żółty	574193
Zielony	402566
Fioletowy	402567
Turkusowy	402568
Biały	574192
Czarny	574194
Czerwony	856678



**LEITZ****Fakturowana powierzchnia****Deska Solid z klipsem i okładką****LEITZ**

Otwierana deska z wysokiej jakości polipropylenu z silnym metalowym klipsem. Idealna do bezpiecznego przytrzymywania dokumentów. Posiada dodatkową wewnętrzną kieszeń na luźne dokumenty i drobniaki. Mieści 75 kartek A4.

Kolor	Indeks
Biały	479535
Czerwony	479536
Niebieski	479538
Zielony	479539
Czarny	479540

**Esselte****Deska z klipsem****ESSELTE**

Mocna deska z kartonu pokrytego folią PP. Na dokumenty w formacie A4. Mocny, metalowy klips przytrzymujący do 200 kartek. Posiada wysuwany zaczep do zawieszania.

Kolor	Indeks
Czarny	265986
Niebieski	266759
Czerwony	266342

**Esselte****Deska z klipsem i okładką****ESSELTE**

Praktyczna i trwała na papier w formacie A4. Dodatkowa wewnętrzna kieszeń na luźne dokumenty i mniejsze przedmioty. Mocny metalowy klips przytrzymujący do 200 kartek. Na tylnej okładce miejsce na długopis. Posiada wysuwany zaczep do zawieszania.

Kolor	Indeks
Czerwony	266341
Czarny	265985
Niebieski	266758

**Deska z klipsem****Q-CONNECT**

Praktyczny i trwały clipboard na papier w formacie A4. Posiada uchwyt na długopis i wysuwany zaczep do zawieszania.

Kolor	Indeks
Czarny	284942
Niebieski	284737
Czerwony	284943
Zielony	286606

**DONAU****Deska z klipsem i okładką****DONAU**

Rozkładany clipboard w formacie A4 z kieszenią plastikową na drugiej stronie. Posiada wysuwany zaczep do zawieszania.

Kolor	Indeks
Niebieski	278377
Czarny	288162
Czerwony	288163
Zielony	479775
Granatowy	522635

**Deska z klipsem i okładką****D.RECT**

Wykonana z tekstury, dodatkowo pokryta folią PVC. Posiada mocny klips z mechanizmem sprężynowym, okładkę zabezpieczającą dokumenty, dodatkowy uchwyt na długopis i transparentną kieszeń na wewnętrznej stronie okładki.

Kolor	Indeks
Czarny	286116
Czerwony	286117
Niebieski	282275
Zielony	286118

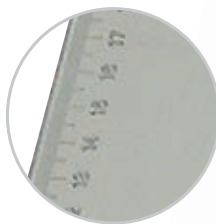

**Deska z klipsem**

**D.RECT**

Transparentne tworzywo. Posiada zaokrąglone narożniki. Na lewym boku nadrukowana linijka 25 cm z podziałką milimetrową; na prawym boku linijka całowa 10" z podziałką 1/10". Wyposażona w metalowy klips z gumowymi narożnikami, oczko do zawieszania. Na dokumenty formatu A4.

Kolor	Indeks
Czarny	288948
Czerwony	391566
Niebieski	391567
Zielony	391552

Kolor	Indeks
P Dymny	282968
Niebieski	282969

**Deska z klipsem**

**D.RECT**

Wykonana z tektury, dodatkowo pokryta folią PVC. Posiada mocny klip z mechanizmem sprężynowym.



PRODUKT  
POLSKI



**Teczki na akta osobowe A4**

**WARTA**

Wykonane z tektury. Zawierają karty z wykazami wymaganych dokumentów: A, B, C, D, E.

Lp	Teczka	Kolor - Indeks
1	Kartonowa	☐ - 275424
2	W oprawie z grzbietem PCV (binda wewn.) - niezadrukowana	■ - 834894, ■ - 834803 ■ - 833880, ■ - 878476
3	W oprawie z grzbietem PCV (binda zewn.) - niezadrukowana	■ - 839135, ■ - 838392 ■ - 834801, ■ - 834211
4	W oprawie sztywnej - zadrukowana	■ - 835602, ■ - 834802 ■ - 856256, ■ - 839068



PRODUKT  
POLSKI

**Teczki, skoroszyty oraz segregatory na akta osobowe**

**BIURFOL**

Skoroszyty oraz teczki i segregatory do akt osobowych na 2 ringi o grzbiecie 2 lub 4 cm. W środku uniwersalny papierowy wkład A, B, C, D, E. Na grzbiecie kieszeń z etykietą do opisu.



Lp	Rodzaj	Grzbiet	Kolor - Indeks
1	Teczka	2 cm	■ - 289349, ■ - 289350, ■ - 292226 ■ - 292227, ■ - 441004
2	Segregator	4 cm	■ - 567298, ■ - 471449, ■ - 289686 ■ - 471450, ■ - 481159
3	Skoroszyt	-	■ - 279614, ■ - 603687, ■ - 279610 ■ - 279613, ■ - 279612, ■ - 446172



### Segregator na akta osobowe z przekładkami A-E

**DONAU** INDEKS: 844398

Szerokość grzbietu 35mm. 2-pierścieniowy mechanizm w kształcie litery O o średnicy 20 mm. Przeznaczony do porządkowania i archiwizowania historii zatrudnienia pracownika. Zawiera różnokolorowe przekładki A, B, C, D, E. Pomagają porządkować dokumenty, które zgodnie z ustawą, muszą obowiązkowo znajdować się w aktach osobowych pracownika. Posiada okienko z wymienną etykietą na grzbiecie.



**NOWOŚĆ**



### Teczka zawieszkowa na akta osobowe

**DONAU** INDEKS: 862517

Wykonana ze sztywnego, brązowego kartonu o gramaturze 230 gsm. Posiada 5 przegród, każda z metalowym wędem skoroszytowym. W zestawie solidny, plastikowy indeks. Przednia strona opisowa, tylna okładka z kieszonką. Idealny wybór dla firm dbających o porządek i profesjonalizm w archiwizacji. Wersja 2023.



### Teczka do podpisu

**LEITZ**

Książka w formacie A4 przeznaczona do gromadzenia dokumentów wymagających podpisu, takich jak np. kontrakty, faktury czy inne dokumenty. Laminowana błyszcząca okładka zapewnia atrakcyjny wygląd i długotrwałą ochronę. 18 sztywnych przegródek z szorstką powierzchnią zabezpieczającą dokumenty przed wypadaniem. Na przedniej okładce okienko do opisu zawartości. Przekładki z otworami do podglądu zawartości wyposażone w dolne indeksy ułatwiające przekładanie stron.

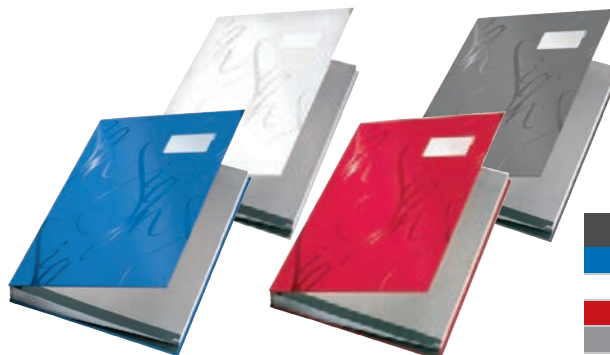

Kolor	Indeks
Niebieski	283315
Biały	402569
Czerwony	283314
Szary	283316



PRODUKT  
POLSKI



### Teczka do podpisu

**WARTA**

Wykonana z twardego kartonu pokrytego okleiną introligatorską. Posiada 10 przegródek. Każda przekładka ma 2 dziurki.



Kolor	Indeks
Granatowy	266456
Czarny	265999
Bordowy	265641



**Możliwość ustawiania kartoteki jedna na drugiej**

### Kartoteka Plus na teczkach zawieszanych

**LEITZ**

Kartoteka ze specjalnymi uchwytami ułatwiającymi przenoszenie. Mieści ok 20 teczek. Odpowiednia dla formatu A4. W komplecie 5 teczek, etykiety oraz kieszonki na etykiety. Wymiary: 392 x 273 x 170 mm.



Kolor	Indeks
Niebieski	266792
Przezroczysty	271473
Czerwony	266370
Czarny	266032



### Teczka szuflada do sortowania z 13 przegródkami

**D.RECT** INDEKS: 775661

Rozszerzalna teczką z wodoodpornego, elastycznego, wysokiej jakości materiału PP, przyjaznemu środowisku. Do sortowania, przechowywania dokumentów. Wyposażona w uchwyty ułatwiające przenoszenie. Etykiety w zestawie.







Kolor	Indeks
Kremowy	479311
Grafitowy	479312
Grafiotowy	479313
Żółty	292290
Czerwony	292291
Zielony	292288
Niebieski	268297



Kolor	Indeks
Kremowy	479314
Grafitowy	479316
Grafiotowy	479318
Żółty	479320
Czerwony	479315
Zielony	479319
Niebieski	479317



Kolor	Indeks
Kremowy	445163
Grafitowy	479306
Grafiotowy	479305
Żółty	449973
Czerwony	445164
Zielony	479307
Niebieski	428484

**Skoroszyt wiszący Chic Ultimate**

Wykonany z mocnego kartonu 240 g/m<sup>2</sup>. Posiada przesuwany szyldzik z wymienną etykietą opisową oraz metalowe zapięcie skoroszytowe. Mieści 220 kartek.



**Teczki i skoroszyty zawieszane Vertic Ultimate**

Wykonane z mocnego kartonu o gramaturze 240 g/m<sup>2</sup>. W zestawie przesuwany szyldzik z wymiennymi etykietami. Metalowe, mocne zapięcie skoroszytowe. Kolor: beżowy.

Lp	Format	Teczka / skoroszyt	Pojemność	Indeks
1	A4	Skoroszyt wiszący	ok. 220 kartek	260101
2	A4	Teczka wisząca z płóciennymi boczkami	ok. 330 kartek	260102
3	A4	Teczka wisząca	ok. 330 kartek	479326

**Esselte****Teczki i skoroszyty zawieszane na akta osobowe****ESSELTE**

Wykonane z mocnego kartonu 230 gsm pochodzącego w 100% z recyklingu. Z mechanizmem skoroszytowym umożliwiającym wpięcie dokumentów A4. Wewnątrz 5 przegródek do zachowania standardowego podziału dokumentów z przebiegu kariery pracownika. Produkt zgodny z wytycznymi zawartymi w rozporządzeniu Ministra Rodziny i Polityki Społecznej z dnia 6 marca 2023 r. Kolor: siarczanowy.



Lp	Format	Teczka / skoroszyt	Indeks
1	A4	Skoroszyt zawieszkowy	266947
2	A4	Teczka zawieszkowa	266948

**Esselte****LEITZ****Harmonijkowe boki****Teczki zawieszane Classic****ESSELTE**

Na dokumenty formatu A4. Wykonane z mocnego, wytrzymałego kartonu o gramaturze 210 g/m<sup>2</sup>. Mają dodatkowo wzmocnione, laminowane krawędzie przy zawieszkach oraz dno. W komplecie wymienne identyfikatory i etykiety.

Kolor	Indeks
Zielony	267215
Niebieski	266757
Żółty	267330
Czerwony	266340
Biały	265567

**LEITZ**

Kolor	Indeks
Zielony	277129
Niebieski	277128
Żółty	277130
Czerwony	277127
Siarczanowy	274888

**Skoroszyty zawieszane Alpha®****LEITZ**

Trwałe skoroszyty na dokumenty formatu A4, do przechowywania pojedynczych akt, z mechanizmem skoroszytowym i wycięciem na palec. Skoroszyt siarczanowy jest z kartonu uzyskanego w 100% z recyklingu, gramatura 250 g/m<sup>2</sup>; pozostałe kolory - gramatura 225 g/m<sup>2</sup>. Skoroszyty posiadają zamontowany identyfikator o szerokości 50 mm z białą etykietą.

**Teczki zawieszane Alpha® z rozszerzonymi bokami****LEITZ**

Na dokumenty formatu A4. Teczka siarczanowa wykonana jest z kartonu uzyskanego w 100% z recyklingu, gramatura 250 g/m<sup>2</sup>, pozostałe kolory - gramatura 225 g/m<sup>2</sup>. Harmonijkowe boki zwiększają pojemność teczek. W komplecie identyfikatory z etykietami.

Kolor	Indeks
Zielony	267219
Niebieski	266763
Żółty	267333
Czerwony	266344
Siarczanowy	266950

**LEITZ****Teczka zawieszana Alpha® Recycle****LEITZ****INDEKS: 835717**

Wykonana z kartonu w 100% pochodzącego z recyklingu, w 100% nadaje się do ponownego przetworzenia, neutralna dla klimatu dzięki redukcji emisji i kompensacji CO<sub>2</sub>. Posiada przezroczysty ruchomy uchwyt na wsuwane papierowe etykiety, który utrwala identyfikację zawartości. Mieści 150 kartek A4 80 g/m<sup>2</sup>. Rozszerzana dzięki bigom do 300 kartek.





**Skoroszyt z PP wpinany**

**Q-CONNECT**

Skoroszyt wykonany z polipropylenu. Przednia strona transparentna o grubości 120 µm, tylna kolorowa o grubości 170 µm. Metalowe zapięcie skoroszytowe. Możliwość wpięcia do segregatora. Wymienny, dwustronnie zapisywalny pasek brzegowy. Mieści ok. 200 kartek.



Kolor	Indeks
Czarny	284727
Niebieski	284730
Zielony	284728
Pomarańczowy	402570
Czerwony	284729
Żółty	285670



**Skoroszyt z PVC sztywny wpinany**

**DONAU**

Sztywny skoroszyt wykonany z PVC o grubości 150/160 µm. Pojemność 2 cm (ok. 200 kartek). Możliwość wpięcia do segregatora. Wymienny, dwustronnie zapisywalny pasek brzegowy.



Kolor	Indeks
Czarny	287729
Szary	283275
Biały	276637
Pomarańczowy	272750
Żółty	402571
Czerwony	287239
Zielony	276636
Niebieski	276638
Granatowy	461399



**Skoroszyt z PP EVO wpinany**

**BANTEX**

Wykonane z mocnej folii PP. Przezroczysta przednia okładka o grubości 120 mic., kolorowa tylna okładka o grubości 170 mic. Na grzbiecie wymienny, papierowy pasek do opisu. Metalowe wąsy. Zaokrąglone rogi. Perforacja na grzbiecie umożliwiająca wpięcie skoroszytu do segregatora.



Kolor	Indeks
Czarny	265966
Szary	269272
Biały	271858
Zielony	267192
Jasnozielony	268316
Niebieski	268315
Turkusowy	271860
Granatowy	266733
Różowy	270477
Czerwony	266316
Pomarańczowy	268968
Żółty	267315



**Skoroszyt z PP**

**BANTEX**

Wykonane z mocnej folii PP. Przezroczysta przednia okładka o grubości 120 mic., kolorowa tylna okładka o grubości 170 mic. Na grzbiecie wymienny, papierowy pasek do opisu. Metalowe wąsy. Zaokrąglone rogi.



Kolor	Indeks
Czarny	265965
Szary	267026
Biały	265565
Zielony	267191
Niebieski	266473
Granatowy	266448
Czerwony	266315
Pomarańczowy	270885
Żółty	267313



**Skoroszyt z PP**

**OFFICE PRODUCTS**

Wykonany z polipropylenu. Przednia strona transparentna o grubości 100 µm, tylna kolorowa o grubości 170 µm. Metalowe zapięcie skoroszytowe. Wymienny, dwustronnie zapisywalny pasek brzegowy.



Kolor	Indeks
Szary	286810
Jasnozielony	286812
Biały	286806
Zielony	286805
Czerwony	286804
Czarny	286803
Jasnoniebieski	286811
Pomarańczowy	286809
Żółty	286808
Niebieski	286807
Granatowy	529455





### Skoroszyt z PVC sztywny

**DONAU**

Sztywny skoroszyt, wykonany z PVC o grubości 150/160 µm. Pojemność ok. 200 kartek. Wymienny, dwustronnie zapisywalny pasek brzegowy.



Kolor	Indeks
Czarny	265968
Niebieski	266734
Zielony	267194
Czerwony	266318
Żółty	267317



### Skoroszyt kartonowy hakowy

**ELBA**

Wykonany z trwałego kartonu Manilla o gramaturze 250 g/m<sup>2</sup> barwionego w masie. Zaczep hakowy umożliwia wpięcie do segregatora bez otwierania jego mechanizmu. Metalowe zapięcie skoroszytowe. Na frontowej okładce pola do opisów.



Kolor	Indeks
Żółty	267319
Zielony	267195
Niebieski	266735
Pomarańczowy	266866
Czerwony	266319
Szary	267027
Beżowy	603686



Prezentowana w katalogu oferta jest **tylko fragmentem dostępnego asortymentu**.  
Odwiedź nasz sklep internetowy, by zobaczyć więcej. **Zapraszamy na [www.sklep.lobos.pl](http://www.sklep.lobos.pl)**.



PRODUKT  
POLSKI



### Skoroszyty kartonowe białe

**BARBARA**

Wykonane z kartonu jednostronnie powlekanego. Z hakami lub otworami do wczepiania do segregatorów.

Format	Skoroszyt	Indeks
A4	Z otworami do segregatora, biały	274369
1/2 A4	Z otworami do segregatora, biały	477445
A4	Biały	471468
A4	Wczepiany do segregatora hakowy	283506

**LEITZ** seria WOW

### Skoroszyt WOW z klipsem

**LEITZ**

Wysokiej jakości skoroszyt ColorClip z polipropylenu, z efektywnym dwukolorowym wykończeniem. Idealny do przenoszenia i prezentacji dokumentów. Umożliwia przechowywanie dokumentów bez konieczności ich dziurkowania. Posiada plastikowy klips przytrzymujący dokumenty. Mieści 30 kartek formatu A4.



Fakturowana  
powierzchnia



Kolor	Indeks
Niebieski	402573
Różowy	402574
Żółty	574190
Zielony	402576
Fioletowy	402577
Turkusowy	402578
Biały	574188
Czarny	574191

**LEITZ**



**LEITZ**  
Style

Faktura szrotowanego metalu



04

ORGANIZACJA DOKUMENTÓW

**Skoroszyt Magic z klipsem**

**LEITZ**

Idealny do prezentacji ofert, dokumentów i projektów. Wysuwany klips umożliwia wpinanie luźnych kartek, bez potrzeby ich dziurkowania. Całkowicie otwierana przednia okładka umożliwia wygodne czytanie dokumentów. Wykonany ze sztywnego PP. Mleczna okładka. Mieści do 30 kartek.

Kolor klipsa	Indeks
Szary	267029
Niebieski	266741
Zielony	267201
Jasny niebieski	267054

**Esselte**

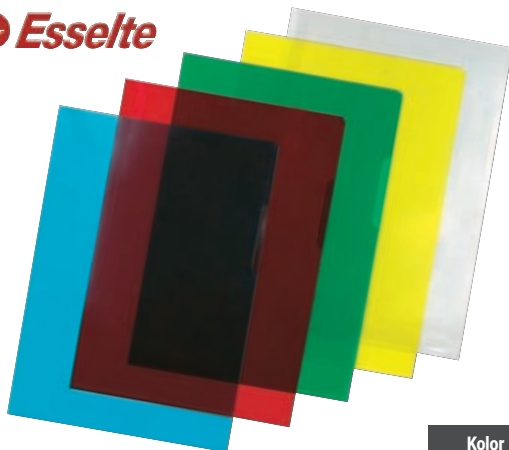

**Ofertówka krystaliczna sztywna A4**

**ESSELTE**

Otwierana od góry i z prawej strony. Zaokrąglone narożniki. Wycięcie na palec ułatwia wyjmowanie i wkładanie dokumentów. Grubość 150 µm. Opakowanie 25 szt.

Kolor	Indeks
Niebieski	266776
Czerwony	266356
Zielony	267234
Żółty	267342
Bezbarwny	266897

**LEITZ**



**Ofertówka groszkowa A4 Recycle**

**LEITZ**

Wykonana z plastiku w 90% pochodzącego z recyklingu, neutralne dla klimatu dzięki redukcji emisji i kompensacji CO<sub>2</sub>. Nadaje się do ponownego przetworzenia. Najwyższej jakości bezkwasowa, matowa folia o grubości 140 mikronów.

Op.	Indeks
25 szt.	279565
100 szt.	837647

**Esselte**



**Ofertówka groszkowa A4**

**ESSELTE**

**INDEKS: 260205**

Otwierana z góry i z prawej strony. Wykonana z folii PP o grubości 85 µm. Wycięcie na palec ułatwia wyjmowanie i wkładanie dokumentów. Kolor: biały przezroczysty. Opakowanie 100 sztuk.

**biurfol**

PRODUKT  
POLSKI



**Ofertówka sztywna krystaliczna A4**

**BIURFOL**

Wykonana z przezroczystej folii PVC, otwierana od góry i z prawej strony. Zaokrąglony prawy, górny róg. Wycięcie na palec ułatwia wyjmowanie i wkładanie dokumentów. Opakowanie 25 szt.

Typ	Indeks
0,15	535962
0,2	260193

**DONAU**

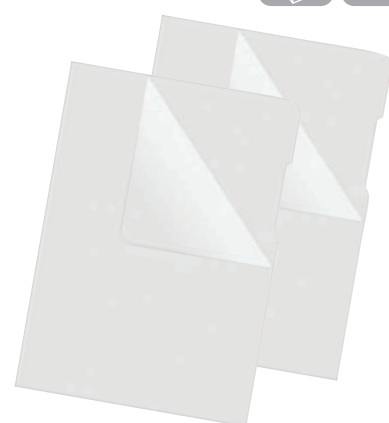

**Ofertówka sztywna A4**

**DONAU**

**INDEKS: 371750**

Otwierana od góry i z prawej strony. Z zaokrąglonym narożnikiem. Wycięcie na palec ułatwia umieszczanie dokumentów. Wykonana z przezroczystej folii PP o grubości 180 µm. Opakowanie 100 sztuk.

**LEITZ**  
Style

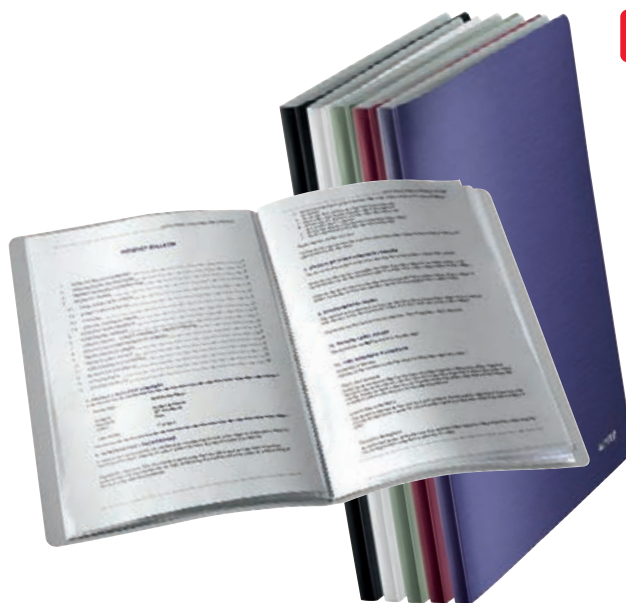

Faktura szorstkowanego metalu



### Album ofertowy STYLE A4

**LEITZ**

Elegancki album do ofert lub materiałów informacyjnych. Mocne, wysoko przezroczyste koszulki zapewniają doskonałą prezentację materiałów. Na grzbiecie samoprzylepna etykieta do opisu zawartości. Album 20 koszulek mieści do 40 kartek; album 40 koszulek mieści 80 kartek.

Kolor	Koszulki	Indeks
Arktyczna biel	20	290277
	40	402443
Satynowa czerń	20	290281
	40	402444
Pistacjowa zieleń	20	290279
	40	402445
Tytanowy błękit	20	290280
	40	402465
Rubinowa czerwień	20	290278
	40	402446

**LEITZ**  
seria WOW



Fakturowana powierzchnia



### Album ofertowy WOW A4

**LEITZ**

Doskonały album do ofert lub materiałów informacyjnych. Mocne, wysoko przezroczyste koszulki zapewniają doskonałą prezentację materiałów. Na grzbiecie samoprzylepna etykieta do opisu zawartości. Album 20 koszulek mieści do 40 kartek; album 40 koszulek mieści 80 kartek.

Kolor	Koszulki	Indeks
Niebieski	20	402497
	40	402505
Różowy	20	402498
	40	402506
Żółty	20	574353
	40	574356
Zielony	20	402500
	40	402508
Fioletowy	20	402502
	40	402509
Turkusowy	20	402503
	40	402510
Biały	20	574354
	40	574357
Czarny	20	574355
	40	574358
Czerwony	20	856649
	40	856650

**Esselte** V.I.V.I.D.A.



Fakturowana powierzchnia



### Album ofertowy VIVIDA A4

**ESSELTE**

Album do ofert lub materiałów informacyjnych. Nowoczesny design i wyjątkowa faktura powierzchni. Mocne, wysoko przezroczyste koszulki zapewniają doskonałą prezentację materiałów. Album 20 koszulek mieści 40 kartek; album 40 koszulek mieści 80 kartek. Dodatkowo album w kolorze czarnym: 60 koszulek mieści 120 kartek, 80 koszulek mieści 160 kartek, 100 koszulek mieści 200 kartek.

Kolor	Koszulki	Indeks
Biały	20	283020
	20	283019
	40	281991
Czarny	60	286136
	80	286137
	100	286138
Czerwony	20	283018
	20	282618
Niebieski	40	283023
	20	283021
Żółty	20	283022



**LEITZ**  
seria **WOW**



**Saszetka z suwakiem i 2 przegródkami WOW**

**LEITZ**

Do przechowywania rzeczy osobistych oraz kosmetyków w bagażu podręcznym, torebce czy plecaku. Wykonana z nietoksycznego, wytrzymałego, nadającego się do prania nylonu. Jedna kieszonka z siateczki typu mesh pozwala na podgląd zawartości, a druga nieprzezroczysta przeznaczona jest do przechowywania rzeczy poufnych.

Rozmiar	Kolor - Indeks
S	- 837662, - 837663, - 837664, - 837665
M	- 837666, - 837667, - 837668, - 837669
L	- 837670, - 748480, - 707762, - 794948

**LEITZ**  
seria **WOW**



**Podróżna saszetka WOW**

**LEITZ**

Do przechowywania osobistych rzeczy oraz kosmetyków w bagażu podręcznym, torebce czy plecaku. Wykonana z nietoksycznego, wodoodpornego i nadającego się do prania materiału. Przezroczysty materiał pozwala na podgląd zawartości.

Rozmiar	Kolor - Indeks
24 x 17 cm	- 837649, - 837650, - 837651, - 837652
S	- 837653, - 837654, - 837655, - 837656
M	- 837657, - 837658, - 837659, - 837660
L	- 837661, - 676401, - 676402, - 676400

ORGANIZACJA DOKUMENTÓW

04

**Lobos**

Po 100 szt.

A4

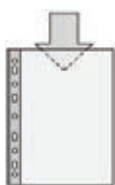

Otwierane od góry



**Koszulki groszkowe A4**

**LOBOS INDEKS: 260250**

Wykonane z groszkowej folii PP. Pasek z multi-perforacją pozwala na wygodne przechowywanie we wszystkich rodzajach segregatorów. Pakowane po 100 szt. w opakowaniu foliowym.

**Lobos**

Po 100 szt.

A4

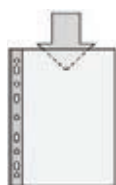

Otwierane od góry



**Koszulki krystaliczne A4**

**LOBOS INDEKS: 260251**

Wykonane z krystalicznej, przezroczystej folii PP. Pakowane po 100 szt. w opakowaniu foliowym.

**DONAU**

A5

A4



**Koszulka zamykana na suwak**

**DONAU**

Koszulka na dokumenty w formacie A4 lub A5. Wyposażona w suwak chroniący zawartość przed wypadnięciem. Wykonana z grubej przezroczystej folii PVC. Posiada kieszonkę na wymienną etykietę.

Format	Indeks
Koszulka A5	288182
Koszulka A4	288183

**Bantex**

A4

Po 100 szt.



Otwierane od góry

**Koszulki A4**

**BANTEX**

**groszkowe** - wykonane z przezroczystej folii PP. Antystatyczne, antyrefleksyjne. Wzmocniony pasek z perforacją. Grubość folii: 50 mic. Opakowanie 100 szt.  
**krystaliczne** - wykonane z krystalicznej, antystatycznej folii PP. Idealne do pracy z rzutnikiem. W kartonie specjalne nacięcie ułatwiające dostęp do koszułek. Grubość folii: 45 mic. Opakowanie 100 szt.

Rodzaj	Format	Opakowanie	Indeks
Groszkowe	A4	Foliowe	260221
Krystaliczne	A4	Kartonowe	260222

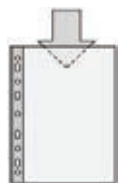
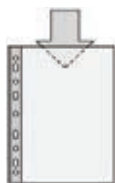
**Esselte**Otwierane  
od góry**Esselte**Otwierane  
od góry**Koszulki krystaliczne A4  
w opakowaniu kartonowym****ESSELTE** INDEKS: 260244

Wysokiej jakości koszulki wykonane z krystalicznej, przezroczystej folii PP o grubości 55 µm. Pasek z multi-perforacją pozwala na wygodne przechowywanie we wszystkich rodzajach segregatorów. Opakowanie: 100 szt.

**Koszulki krystaliczne „super” sztywne A4  
w opakowaniu kartonowym****ESSELTE** INDEKS: 260242

Wyjątkowo wytrzymałe, wysokiej jakości koszulki, wykonane z krystalicznej, przezroczystej folii PP o grubości 105 µm. Pasek z multi-perforacją pozwala na wygodne przechowywanie we wszystkich rodzajach segregatorów. Opakowanie: 100 szt.

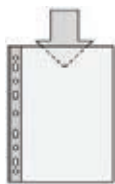
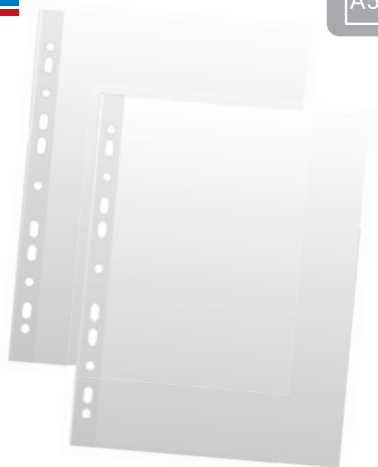
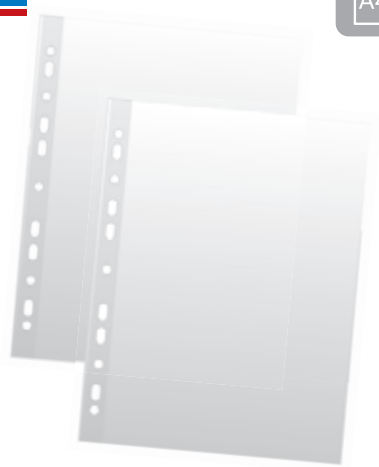
**DONAU**Otwierane  
od góry**DONAU**Otwierane  
od góry**Koszulki krystaliczne A5****DONAU** INDEKS: 529576

Wykonane z polipropylenu o grubości 50 µm. Chronią dokumenty przed zabrudzeniami i uszkodzeniami. Pakowane po 100 szt. w opakowaniu foliowym.

**Koszulki krystaliczne A4****DONAU** INDEKS: 531512

Produkt zawiera 100 koszulek krystalicznych w formacie A4. Wykonano je z polipropylenu o grubości 50 µm. Chroni dokumenty przed zabrudzeniami i uszkodzeniami. Pakowane po 100 szt. w opakowaniu foliowym.

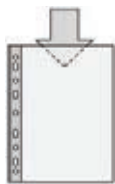
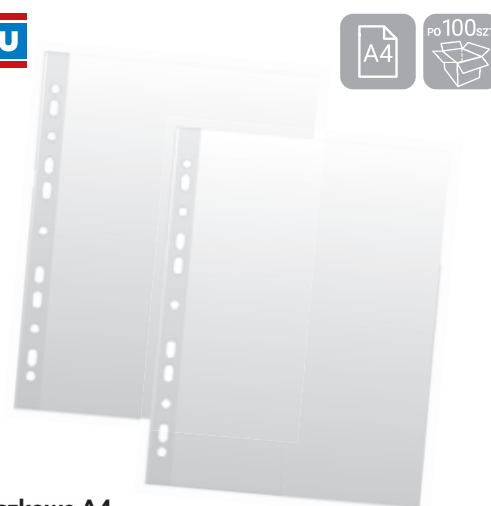
Otwierane  
od góry**DONAU**Otwierane  
od góry**Koszulki groszkowe A5****Q-CONNECT** INDEKS: 284855

Wykonane z folii PP o grubości 50 µm. Pasek z multi-perforacją pozwala na wygodne przechowywanie we wszystkich rodzajach segregatorów. Pakowane po 100 szt. w opakowaniu foliowym.

**Koszulki groszkowe A4****DONAU** INDEKS: 531518

Wykonane z polipropylenu o grubości 50 µm. Chronią dokumenty przed zabrudzeniami i uszkodzeniami. Pakowane po 100 szt. w opakowaniu foliowym.

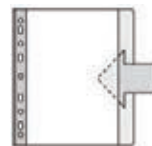
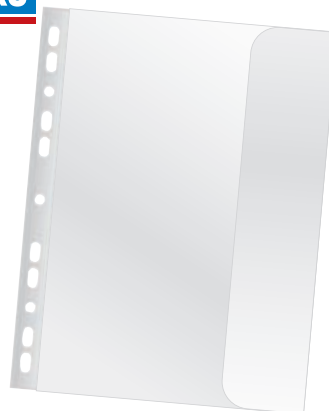

Ładowane  
od boku

### Koszulki krystaliczne A4 w opakowaniu kartonowym

**DONAU** INDEKS: 574094

Wykonane z miękkiej, gładkiej folii o grubości 45 µm. Posiadają właściwości antyrefleksyjne oraz wzmocniony brzeg. Opakowanie: 100 szt.

### Koszulki z klapką boczną A4

**DONAU** INDEKS: 260230

Antystatyczne groszkowe koszulki z boczną klapką. Wykonane z folii PP o grubości 100 µm. Pakowane po 10 szt. w opakowaniu foliowym.

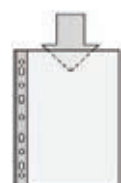

Ładowane  
od góry

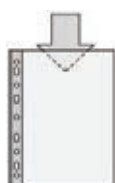

Ładowane  
od góry



### Koszulka Premium poszerzona na katalogi A4

**LEITZ** INDEKS: 271167

Do przechowywania katalogów, cenników i grubszych ofert w formacie A4 maxi, wykonana z przezroczystej folii PP o grubości 170 µm. Harmonijkowy brzeg koszulki zwiększa pojemność o 23 mm.

### Poszerzone koszulki na katalogi z metalową krawędzią A4

**LEITZ** INDEKS: 775705

Posiadają poszerzone brzegi przez co umożliwiają przechowywanie katalogów, cenników i grubych ofert w formacie A4. Metalowe wzmocnienie perforacji powoduje, że koszulki po wpięciu do segregatora nawet z dużą ilością dokumentów trzymają się na mechanizmie bardzo stabilnie. Pasują do wszystkich segregatorów. Wykonane z folii PVC o grubości 170 µm. Pakowane po 3 szt.

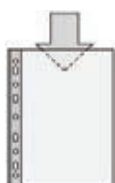

Ładowane  
od góry



### Koszulki A4 Maxi

**BANTEX** INDEKS: 572903

Antystatyczne koszulki na dokumenty w formacie A4+, wykonane z przezroczystej folii PP o grubości 90 µm. Możliwość włożenia katalogu lub 110 kartek. Pakowane po 50 szt. w opakowaniu foliowym.

### Koszulki groszkowe A4 Maxi

**OXFORD** INDEKS: 775700

Koszulki w formacie A4+, otwierane od góry, z polipropylenu o grubości 90 mic. Na katalogi i obszerne dokumenty. Opak. 50 szt. w folii.



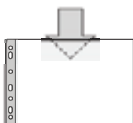

Pionowo



Pionowo



biurfol

PRODUKT  
POLSKI**Koszulki poszerzane na katalogi A4****BIURFOL**

Przeznaczone na katalogi lub dużą ilość dokumentów, ze zgrzewem w kształcie litery „U”. Boki poszerzają się do szerokości 25 mm. Wykonane z miękkiej, mocnej folii PVC, o grubości 180 mic. (z kłapką) i 140 mic. (bez kłapki).

**Koszulki groszkowe A3****OXFORD**

Antystatyczne koszulki na dokumenty A3, wykonane z folii PP o grubości 120 µm. Dostępne z perforacją wzdłuż krótszego lub dłuższego boku.

Rodzaj koszulki	Format	Indeks
Pionowa	A3	260217
Pozioma	A3	260218

Rodzaj	Indeks
Poszerzana	606297
Poszerzana z kłapką	588150

**Esselte****Esselte****Koszulki Recycled****ESSELTE**

Ekologiczne koszulki wykonane w 100% z nietoksycznego PP. Trwałe. 100% recykling. Folia copy safe. Idealne do długotrwałej archiwizacji (materiał bezkwasowy zapobiega żółknięciu papieru).

Lp.	Format	Grubość	Jedn. sprzed.	Indeks
1	A5	70 mic	100 szt.	589594
2	A4	70 mic	100 szt.	589593
		100 mic	50 szt.	589590
3	A4 MAXI	70 mic	50 szt.	589595
		100 mic	100 szt.	589597
		50 szt.	589591	
		100 szt.	589592	

**Folder groszkowy Recycled****ESSELTE****INDEKS: 589598**

Najwyższej jakości folder wytworzony z materiałów pochodzących z recyklingu do łatwego przechowywania i odczytu dokumentów. Trwały, matowy i bezkwasowy materiał zapobiega żółknięciu papieru i gwarantuje możliwość wielokrotnego użytku. Kartonowe opakowanie z recyklingu mieści 100 szt.

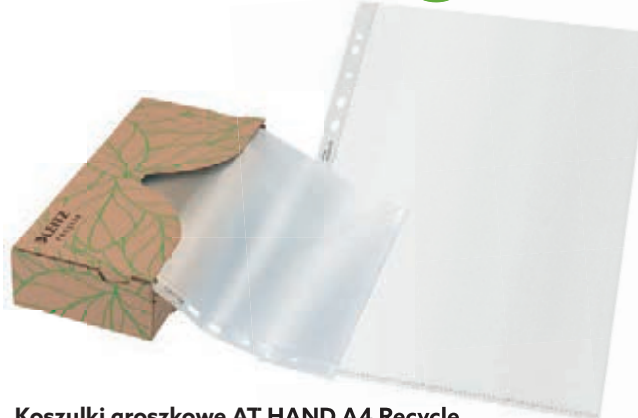
**LEITZ****LEITZ****Koszulki groszkowe Recycle****LEITZ**

Wykonane z plastiku w 90% pochodzącego z recyklingu, audytowane zewnętrznie i certyfikowane przez UL, neutralne dla klimatu dzięki redukcji emisji i kompensacji CO2. Nadają się do ponownego przetworzenia. Matowa, bezkwasowa folia o grubości 100 mikronów.

Lp.	Format	Jedn. sprzed.	Indeks
1	A5	25 szt.	837671
2	A4	100 szt.	276343
		25 szt.	279564
3	A4 MAXI	25 szt.	837672
4	A3	25 szt.	837673

**Koszulki groszkowe AT HAND A4 Recycle w opakowaniu kartonowym****LEITZ****INDEKS: 837674**

Wykonane z plastiku w 100% pochodzącego z recyklingu, neutralne dla klimatu i w 100% nadające się do ponownego przetworzenia. Innowacyjne pudełko z dozownikiem dla łatwego wyciągania. Bezkwasowa, matowa folia o grubości 70 mikronów. Pakowane po 40 szt.

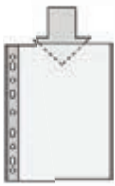

Ładowane od góry

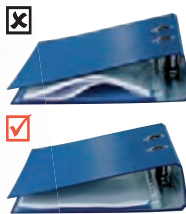

Idealne dopasowanie

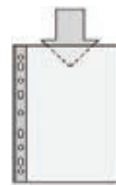

Ładowane od góry

### Koszulki AT HAND A4 w opakowaniu kartonowym

**ESSELTE**

Koszulki ekonomiczne PP (Polipropylen) krystaliczne lub groszkowe, z multiperforacją w kartonowym podajniku o zmniejszonych wymiarach z dyspenserem do ich łatwego wyjmowania. Pudełko zajmuje mniej miejsca na biurku.

Rodzaj koszulki	Grubość	Ilość w op.	Indeks
Groszkowe	43 µm	50 szt.	292518
Krystaliczne	55 µm	40 szt.	438962



Ładowane od góry

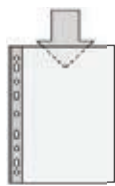

Ładowane od góry



### Koszulki groszkowe A4

**ESSELTE** INDEKS: 274852

Podlegająca recyklingowi, groszkowa folia PP (Polipropylen). Koszulki wysokiej jakości z multiperforacją, co umożliwia wpięcie ich do każdego segregatora. Koszulki o grubości 35 µm. Pakowane po 100 szt. w opakowaniu foliowym.

### Koszulki groszkowe A4 w opakowaniu kartonowym

**ESSELTE** INDEKS: 260241

Podlegająca recyklingowi, groszkowa folia PP (Polipropylen). Koszulki wysokiej jakości z multiperforacją, co umożliwia wpięcie ich do każdego segregatora. Koszulki o grubości 43 µm. Opakowanie: 100 szt.



12,6 x 12,6 cm

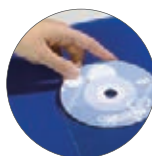

### Samoprzylepna kieszeń na CD / DVD z zamknięciem

**DURABLE** INDEKS: 282034

Kieszeń z kłapką z wysokokrystalicznej folii PP do przechowywania płyt CD/DVD. Pojemność kieszeni do 4 płyt. Specjalny klej umożliwia wielokrotne zamykanie i otwieranie klapki. Wymiar: 12,6 x 12,6 cm. Opakowanie: 10 szt.



### Samoprzylepne wpinki do segregatorów krótkie

**ARGO** INDEKS: 856197

Trwałe elementy mocujące stosowane do różnych formatów dokumentów, folderów, termoołkadek, cenników, kopert na płyty CD itp. Pasek kleju 10 mm. Długość: 108 mm. Opakowanie 100 szt.



### Listwy nasuwane z perforacją A4

**DURABLE**

Umożliwiają w prosty i szybki sposób wykonanie oprawy dokumentów bez dziurkowania i bez użycia urządzeń. Perforacja umożliwia wpięcie do segregatora lub folderu prezentacyjnego. Kolor: przezroczysty.

Szerokość grzbietu	Pojemność	Indeks
3 mm	30 arkuszy	260494
6 mm	60 arkuszy	279414





### Listwy do segregatora samoprzylepne A4

**ARGO** INDEKS: 260491

Elementy mocujące z zaokrąglonymi brzegami. Pasek kleju 10 mm. Stosowane np. do zalaminowanych dokumentów lub termookładek. Opakowanie 100 szt.



### Mechanizm skoroszytowy

**DURABLE**

Mechanizm do spinania luźnych kartek i dokumentów. Pakowany po 25 szt.



Kolor	Indeks
Niebieski	270653
Zielony	270654
Biały	270779
Czerwony	270652
Żółty	270651
Granatowy	270656
Czarny	270655



### Przekładki Leitz WOW plastikowe do segregatorów

**LEITZ**

Bardzo wytrzymałe przekładki wielokrotnego użytku (teksty opisów można wielokrotnie zmieniać przez wymazywanie) z indeksami w kolorach WOW. Posiadają kartę do indywidualnego zadruku na komputerze. Wykonane z mocnego, przezroczystego PP o grubości 0,3 mm. Uniwersalna perforacja - pasują do każdego segregatora.

Możliwość wydruku spisu treści z komputera za pośrednictwem formularza umieszczonego na stronie: [www.leitz.com/easyprint](http://www.leitz.com/easyprint)



Lp	Format	Typ	Indeks
1	A4	1-5	462266
2	A4	1-6	461799
3	A4	1-10	438469
4	A4	1-12	462267



### Listwy nasuwane Relido

**FELLOWES**

Umożliwiają w prosty i szybki sposób wykonanie oprawy dokumentów bez dziurkowania i bez użycia urządzeń.

Grubość oprawy	Kolor - Indeks
3 - 6 mm (do oprawy 3 - 60 kartek)	■ - 266055, □ - 265573, ■ - 266795, □ - 266917
9 - 12 mm (do oprawy 40 - 120 kartek)	■ - 266056, □ - 266918

P - przezroczysty





### Listwy nasuwane standard

**ARGO**

Możliwość oprawy bez użycia bindownicy do maksymalnej liczby 80 kartek.

Grub. opr.	Pojem.	Kolor - Indeks
4 mm	25 kartek	■ - 288963, □ - 279389, ■ - 286742
6 mm	30 kartek	■ - 268169, □ - 279387, ■ - 278282
9/10 mm	50 kartek	■ - 280617, □ - 283265, ■ - 280616
15 mm	80 kartek	■ - 285441, □ - 402579, ■ - 285208

P - przezroczysty



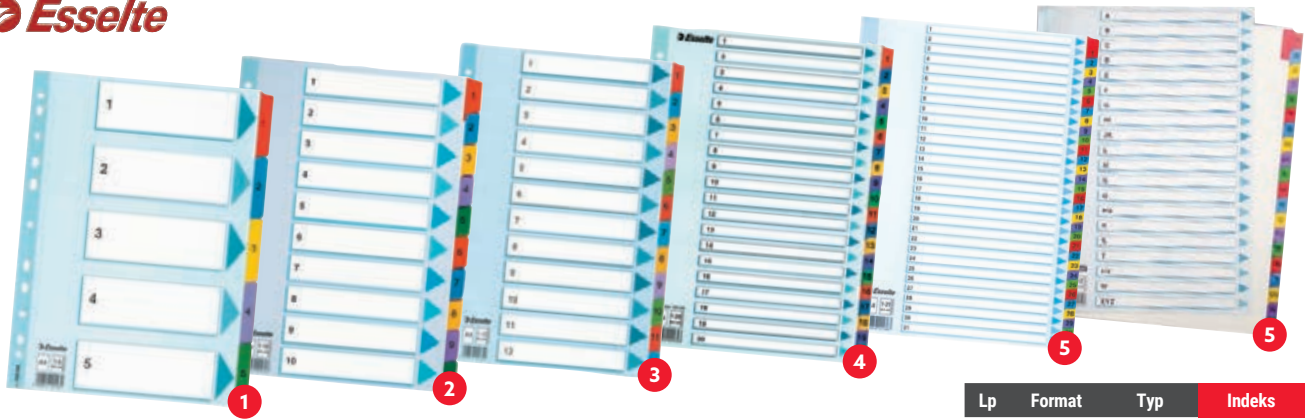

**Przekładki Mylar do segregatorów**

**ESSELTE**

Wytrzymałe przekładki kartonowe (160 g) z kolorowymi indeksami wzmocnionymi folią Mylar. Na indeksach posiadają nadruk numeryczny lub alfabetyczny. Uniwersalna perforacja - pasują do każdego segregatora.

Lp	Format	Typ	Indeks
1	A4	1-5	278047
2	A4	1-10	278048
3	A4	1-12	260164
4	A4	1-20	260165
5	A4	1-31	260166
6	A4	A-Z	268244



Laminowana karta do wielokrotnego użycia

**Przekładki Maxi Mylar do segregatorów**

**ESSELTE**

Wytrzymałe przekładki kartonowe, z laminowaną kartą indeksową (teksty opisów można wielokrotnie zmieniać przez wymazywanie) oraz kolorowymi indeksami. Otwory i indeksy wzmocnione plastikiem. Uniwersalna perforacja - pasują do każdego segregatora.

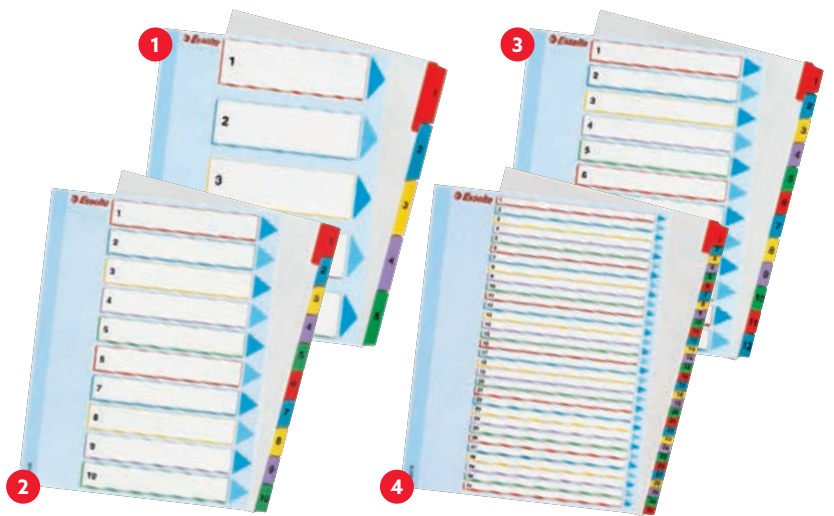

Lp	Format	Typ	Ilość stron	Indeks
1	A4	1-5	5	260160
2	A4	1-10	10	260174
3	A4	1-12	12	260175
4	A4	1-31	31	260176



**Przekładki kartonowe do segregatorów**

**LEITZ**

Na pierwszej kartce wydrukowane są linie. Otwory i indeksy wzmocnione plastikiem. Z uniwersalną perforacją - pasują do każdego segregatora.

Lp	Format	Typ	Ilość stron	Indeks
1	A4	5 kolorów	5	260184
2	A4	10 kolorów	10	260185



**Przekładki kartonowe do segregatorów**

**ESSELTE**

Wytrzymałe, z kolorowymi indeksami. Otwory i indeksy wzmocnione plastikiem. Z uniwersalną perforacją - pasują do każdego segregatora.

Lp	Format	Typ	Ilość stron	Indeks
1	A4	5 kolorów	5	260167
2	A4	5 kolorów	10	260169





### Przekładki Colour Breeze

**ESSELTE**

Przekładki numeryczne z kolorowymi indeksami. Z uniwersalną perforacją - pasują do większości segregatorów.

Format	Typ	Ilość stron	Indeks
A4	5 kolorów	5	679793
A4	6 kolorów	6	679795
A4	10 kolorów	10	679797
A4	12 kolorów	12	679798
A4	20 kolorów	20	679799



### Przekładki plastikowe z PP

**ESSELTE**

Przekładki numeryczne lub alfabetyczne. Multiperforowane - pasują do każdego segregatora, z kartą informacyjno-opisową.

Format	Typ	Ilość stron	Indeks
A4	1-5	5	260154
A4	1-6	6	260155
A4	1-10	10	260156
A4	1-12	12	260157
A4	1-20	20	260158
A4	1-31	31	260159
A4	12 m-cy	12	260162
A4	A-Z	21	260161

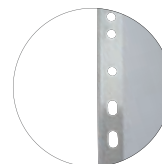
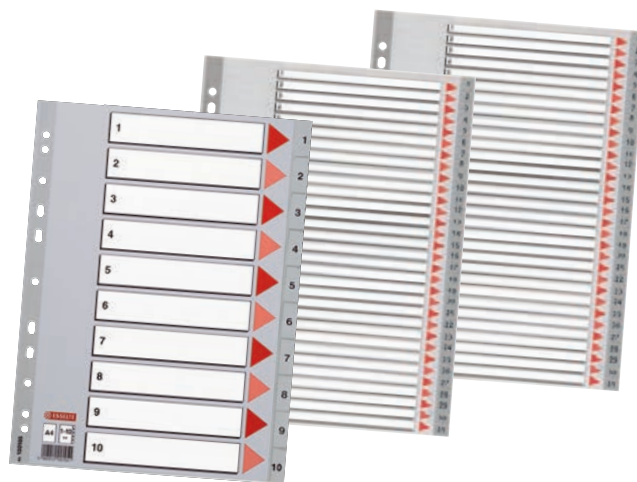

### Przekładki plastikowe z PP

**ESSELTE**

Przekładki do segregatorów z kolorowymi indeksami. Uniwersalna perforacja - pasują do każdego segregatora. Zawierają kartę informacyjno-opisową.

Format	Typ	Ilość stron	Indeks
A4	5 kolorów	5	260181
A4	5 kolorów	10	260178
A4	6 kolorów	12	260179
A4	5 kolorów	20	268779

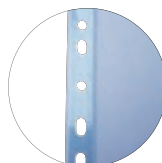
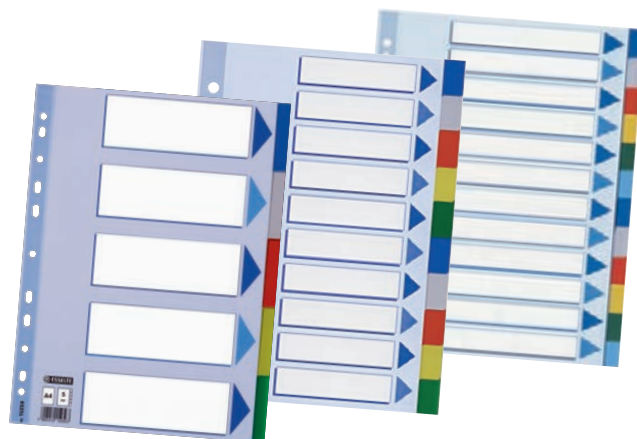

### Przekładki kartonowe 1/3 A4

**DONAU**

Przekładki o wymiarach 235 x 105 mm, wykonane z twardego, kolorowego kartonu. Umożliwiają dokładną segregację dokumentów, dzięki szerokiej gamie kolorów. Pakowane po 100 szt.



Kolor	Indeks
Biały	292603
Niebieski	277805
Czerwony	277803
Żółty	277804
Szary	483160
Zielony	278118
Pomarańczowy	272646
Różowy	277806
Mix kolorów	482424



# OLEJOWE MARKERY nie do zdarcia

Do pracy w przemyśle i dla hobbystów.

Do metalu



Do plastiku



Do drewna



Do kamienia



Profesjonalne markery olejowe do znakowania wszystkich powierzchni:

- Szorstkich, gładkich i tłustych (metal, szkło, kamień, plastik, styropian, drewno).
- Wodoodporny tusz nie traci koloru pod wpływem światła i ekstremalnych warunków atmosferycznych.
- Obudowa wykonana z aluminium – sprawia, że markery nie wysychają.





Karteczki samoprzylepne i podajniki	166 - 172
Kostki kubikowe	172
Zakładki samoprzylepne indeksujące	173 - 176
Kleje, masa montażowa, taśmy montażowe i naprawcze	177 - 180
Taśmy samoprzylepne i podajniki do taśmy	181 - 183
Taśmy pakowe, taśmy dwustronne	183 - 185
Podajniki do taśmy pakowej	185
Pinezki, szpilki, klipsy, gumki recepturki	185 - 186
Spinacze, pojemniki	187
Dziurkacze	188 - 192
Zszywacze	193 - 201
Zszywki, rozszywacz	202
Pudełka, półki, pojemniki na dokumenty	203 - 215
Maty na biurko	214
Akcesoria na biurko, stojaki, przyborniki	216 - 217
Wizytowniki, stojaki na wizytówki	218 - 219

# 05

## GALANTERIA BIUROWA



### Organizer biurowy Post-it

**POST-IT INDEKS: 291049**

Wykonany z wysokiej jakości tworzywa sztucznego wielofunkcyjny organizer. W zestawie znajdują się wąskie zakładki (4 kolory), taśma Magic™, bloczek samoprzylepny Post-it® 654.



### Podajnik Post-it Z-Notes w kształcie misia

**POST-IT INDEKS: 621845**

Podajnik w kształcie misia do harmonijkowych bloczków samoprzylepnych. Po wyciągnięciu jednej karteczki, kolejne wysuwają się automatycznie. W zestawie: 1 bloczek (90 karteczek) w rozmiarze 76 x 76 mm.



**Dośkonale do sporządzania notatek czy zostawiania wiadomości i przypomnień**



### Podajnik PRO Post it Z-Notes

**POST-IT INDEKS: 530960**

Czarny pojemnik na karteczki samoprzylepne ułożone zgodnie z mechanizmem Z-Notes. Po wyjęciu jednej karteczki, kolejna wysuwa się automatycznie. W podajniku zmieści się maksymalnie 100 karteczek.



**Dośkonale do sporządzania notatek czy zostawiania wiadomości i przypomnień**



### Podajnik Post-it Z-Notes w kształcie kotka

**POST-IT INDEKS: 535087**

Produkt w kształcie kotka. Podajnik do bloczków samoprzylepnych – po wyciągnięciu jednej karteczki, kolejne wysuwają się automatycznie. Zestaw zawiera podajnik oraz 100 karteczek w rozmiarze 76 x 76 mm.



**Z-NOTES: po wyciągnięciu jednej karteczki z podajnika, następna wysuwa się automatycznie**



### Karteczki samoprzylepne Super Sticky Post-it® Z-Notes harmonijkowe

**POST-IT**

Podajnik Post-it® Z-Notes i harmonijkowe karteczki o rozmiarze 76 x 76 mm to najszybszy sposób na karteczki samoprzylepne. Włóż bloczek Z-Notes do podajnika i wyciągnij pierwszą karteczkę, kolejna wysunie się automatycznie. Papier 70-74 g/m<sup>2</sup> z certyfikatem PEFC. Nadają się do recyklingu.

Lp.	Paleta kolorystyczna	Symbol	Jedn. sprzedaży	Indeks
1	Żółta	R330-12SS-CY	12 x 90 karteczek	462700
2	Boost	R330-5SS-BOOS	5 x 90 karteczek	775098
3	Playful	R330-6SS-PLAY	6 x 90 karteczek	775099
4	Oasis	R330-5SS-OAS	5 x 90 karteczek	773156
5	Carnival	R330-6SS-CARN	6 x 90 karteczek	775103
6	Cosmic	R330-6SS-COS	6 x 90 karteczek	775104
7	Mix neonowy	R-330-NR	6 x 100 karteczek	410215



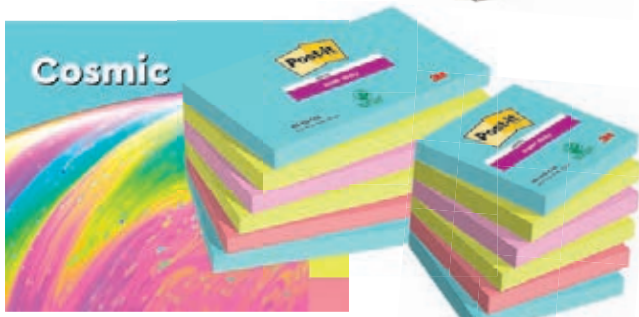
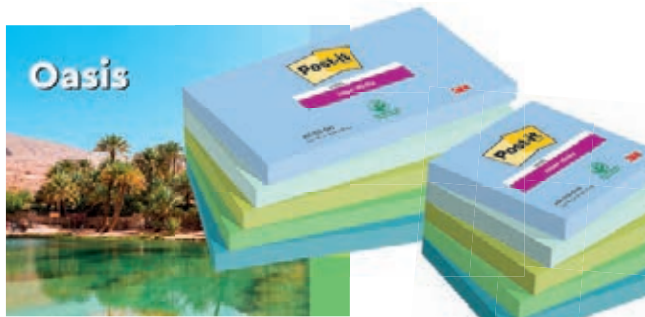

05

GALANTERIA BIUROWA



**Karteczki samoprzylepne z super mocnym klejem Super Sticky Post-it®**

**POST-IT**

Innowacyjne rozwiązanie na codzienne zarządzanie zadaniami. Dzięki kolorom świetnie się wyróżniają, dzięki Super Sticky trzymają się w każdym miejscu. 2x większa siła kleju Super Sticky vs klasyczne karteczki Post-it®. Papier 74g/m<sup>2</sup> z certyfikatem PEFC. Nadają się do recyklingu.

**Wszystkie bloczki Post-it® powstały z dbałością o zrównoważoną gospodarkę leśną, o czym świadczy certyfikat PEFC™ (Program Zatwierdzenia Systemów Certyfikacji Leśnej).**

Paleta kolorystyczna	Wymiary	Symbol	Jedn. sprzedaży 1 op.	Indeks
Boost	76 x 76 mm	654-5SS-BOOS	5 x 90 karteczek	775105
	76 x 127 mm	655-5SS-BOOS	5 x 90 karteczek	775106
	76 x 76 mm	654-6SS-PLAY	6 x 90 karteczek	775109
Playful	76 x 127 mm	655-6SS-PLAY	6 x 90 karteczek	775110
	47,6 x 47,6 mm	622-12SS-PLAY	12 x 90 karteczek	775108
Soulful	76 x 76 mm	654-6SS-SOUL	6 x 90 karteczek	775116
	76 x 127 mm	655-6SS-SOUL	6 x 90 karteczek	775118
Oasis	76 x 76 mm	654-5SS-OAS	5 x 90 karteczek	775111
	76 x 127 mm	655-5SS-OAS	5 x 90 karteczek	775113
Cosmic	76 x 76 mm	654-6SS-COS	6 x 90 karteczek	775119
	76 x 127 mm	655-6SS-COS	6 x 90 karteczek	775120
Carnival	76 x 76 mm	654-6SS-CARN	6 x 90 karteczek	805947
	76 x 127 mm	655-6SS-CARN	6 x 90 karteczek	775115
	47,6 x 47,6 mm	622-12SS-CARN	12 x 90 karteczek	874761
Energetic	76 x 76 mm	654-TFEN	6 x 100 karteczek	775122
	76 x 76 mm	654-6-BEA	6 x 100 karteczek	775124



## Bloczki Post-it® z super mocnym klejem



### Karteczki samoprzylepne Post-it® XXL

**POST-IT**

Innowacyjne rozwiązanie na codzienne zarządzanie zadaniami. Karteczki w dużym rozmiarze to 2-3x więcej miejsca na notatki. Idealne, gdy przyklejasz je do papieru - trzymają się mocno i odklejają bez śladu. Papier 70-74g/m<sup>2</sup> z certyfikatem PEFC. Nadają się do recyklingu. Wymiary: 102 x 152 mm. Każdy bloczek zawiera 100 karteczek.

Lp.	Rozmiar	Rodzaj	Symbol	Jedn. sprzedaży	Indeks
1		W linie	660	1 bloczek	468647
2	XXL	W kratkę	662	1 bloczek	604203
3		Gładkie	659	1 bloczek	801160



### Karteczki samoprzylepne żółte z super mocnym klejem Super Sticky Post-it®

**POST-IT**

Oryginalne kanarkowe żółte karteczki Post-it® to nowoczesna klasyka w Twoim biurze. 2x większa siła kleju Super Sticky vs klasyczne karteczki Post-it®. Papier 74g/m<sup>2</sup> z certyfikatem PEFC. Nadają się do recyklingu. Każdy bloczek zawiera 90 karteczek.

Lp.	Wymiary	Symbol	Jedn. sprzedaży	Indeks
1	47,6 x 47,6 mm	622-SSCY	12 bloczków	856850
2	76 x 76 mm	654-S	12 bloczków	856852
3	76 x 127 mm	655-S	12 bloczków	856853



Prezentowana w katalogu oferta jest tylko fragmentem dostępnego asortymentu. Odwiedź nasz sklep internetowy, by zobaczyć więcej. **Zapraszamy na [www.sklep.lobos.pl](http://www.sklep.lobos.pl)**



### Karteczki samoprzylepne żółte Post-it®

**POST-IT**

Oryginalne kanarkowe żółte karteczki Post-it® to nowoczesna klasyka w Twoim biurze. Idealne, gdy przyklejasz je do papieru - trzymają się mocno i odklejają bez śladu. Papier 70g/m<sup>2</sup> z certyfikatem PEFC. Nadają się do recyklingu. Każdy bloczek zawiera 100 karteczek.

Lp.	Wymiary	Symbol	Jedn. sprzedaży	Indeks
1	38 x 51 mm	653	3 bloczki	856858
2	76 x 76 mm	654	12 bloczków	856599
3	76 x 127 mm	655	12 bloczków	856859



**Lobos**



Opakowanie 3 sztuki

**Karteczki samoprzylepne**

**LOBOS**

Popularne bloczki samoprzylepne w kolorze żółtym. Każdy bloczek zawiera 100 karteczek.

Lp.	Wymiary	Jedn. sprzedaży	Indeks
1	40 x 50 mm	1 bloczek	267281
2	75 x 75 mm	1 bloczek	267280
3	75 x 125 mm	1 bloczek	267282

05

GALANTERIA BIUROWA



**Karteczki samoprzylepne w kształcie serduszka**

**POST-IT INDEKS: 259323**

Kolorowe karteczki w kształcie serduszka. Doskonale do sporządzania notatek czy zostawiania wiadomości i przypomnień. Każda kostka zawiera 225 karteczek.



**Karteczki samoprzylepne w kształcie chmurki**

**POST-IT INDEKS: 268081**

Kolorowe karteczki w kształcie chmurki komiksowej. Doskonale do sporządzania notatek czy zostawiania wiadomości i przypomnień. Każda kostka zawiera 225 karteczek.



**Karteczki samoprzylepne kanarkowo żółte Post-it®**

**POST-IT**

Wykonane z włókien papieru z certyfikatem PEFC, co oznacza, że pochodzą z lasów zarządzanych w sposób zrównoważony. Każdy bloczek zawiera 100 karteczek. Kolor: kanarkowo żółty.

Wymiary	Jedn. sprzedaży	Indeks
76 x 76 mm	1 bloczek	874786
76 x 127 mm	1 bloczek	874788



**Karteczki samoprzylepne przezroczyste**

**STRIGO**

Przezroczyste karteczki samoprzylepne to funkcjonalne rozwiązanie do wielokrotnego użytku. Doskonale nadają się do zaznaczania najważniejszych informacji bez uszkodzenia stron książek. Wymiary 75 x 75 mm. Każdy bloczek zawiera 50 karteczek.

Paleta kolorystyczna	Wymiary	Indeks
Jasnoróżowa	75 x 75 mm	874665
Jasnozielona	75 x 75 mm	874666
Jasnoniebieska	75 x 75 mm	874667
Jasnożółta	75 x 75 mm	874668
Neon różowy	75 x 75 mm	874669
Neon pomarańczowy	75 x 75 mm	874670
Neon żółty	75 x 75 mm	874671
Neon zielony	75 x 75 mm	874672



**Karteczki samoprzylepne ekologiczne**

**POST-IT**

Ekologiczne karteczki z certyfikatem Blue Angel zapewniającym gwarancję najwyższej dbałości o środowisko. Karteczki i karton wyprodukowano z surowców wtórnych i nadają się w 100% do recyklingu.

Lp.	Wymiary	Symbol	Jedn. sprzed. 1 op.	Indeks
1	76 x 76 mm	654-1B	6 x 100 karteczek	674969
2	38 x 51 mm	653-1B	6 x 100 karteczek	631508

05

GALANTERIA BIUROWA



**Karteczki samoprzylepne neonowe w bloczku**

**OFFICE PRODUCTS**

Popularne bloczki samoprzylepne w kolorach neonowych. Wymiar karteczek 76 x 76 mm. Bloczek zawiera 100 karteczek. Wykonane z papieru (100% pulpa drzewna). Posiadają klej usuwalny za pomocą wody.

Lp.	Paleta kolorystyczna	Wymiary	Indeks
1	Neon niebieski	76 x 76 mm	462714
2	Neon zielony	76 x 76 mm	462715
3	Neon żółty	76 x 76 mm	462716
4	Neon pomarańczowy	76 x 76 mm	462717
5	Neon różowy	76 x 76 mm	462718



**Karteczki samoprzylepne pastelowe w bloczku**

**OFFICE PRODUCTS**

Popularne bloczki samoprzylepne w kolorach pastelowych. Wymiar karteczek 76 x 76 mm. Bloczek zawiera 100 karteczek. Wykonane z papieru (100% pulpa drzewna). Posiadają klej usuwalny za pomocą wody.

Lp.	Paleta kolorystyczna	Wymiary	Indeks
1	Pastel niebieski	76 x 76 mm	462708
2	Pastel zielony	76 x 76 mm	462709
3	Pastel pomarańczowy	76 x 76 mm	462710
4	Pastel różowy	76 x 76 mm	462711



Infolinia: 801 555 556  
Kraków: tel. 12 413 20 00

Katowice: tel. 32 353 40 06  
Kielce: tel. 41 346 21 07

Nowy Sącz: tel. 18 443 76 34  
Nowy Targ: tel. 18 264 00 62

Tarnów: tel. 14 627 28 22  
Rzeszów: tel. 17 853 99 88





### Kostki samoprzylepne Post-it®

**POST-IT**

Kolorowe karteczki samoprzylepne Post-it® świetnie się wyróżniają i przykuwają uwagę do ważnych informacji. Idealne, gdy przyklejasz je do papieru - trzymają się mocno i odklejają bez śladu. Papier 70g/m<sup>2</sup> z certyfikatem PEFC. Nadają się do recyklingu. 1 kostka to 450 karteczek 76 x 76 mm.

Lp.	Symbol	Paleta kolorystyczna	Indeks
1	2028-NB	Cukierkowa - niebiesko-zielona	277705
2	2028-NP	Cukierkowa - różowa	277706
3	2028-P	Akwarelowa - różowa	277707
4	2028-B	Akwarelowa - niebieska	277708
5	2028-G	Akwarelowa - zielona	277709
6	2030-U	Mix kolorów	528559



### Kostki samoprzylepne mini Post-it®

**POST-IT**

Kolorowe karteczki samoprzylepne Post-it® świetnie się wyróżniają i przykuwają uwagę do ważnych informacji. Idealne, gdy przyklejasz je do papieru - trzymają się mocno i odklejają bez śladu. Papier 70g/m<sup>2</sup> z certyfikatem PEFC. Nadają się do recyklingu. 1 kostka to 400 karteczek 51 x 51 mm.

Lp.	Symbol	Paleta kolorystyczna	Jedn. sprzedaży	Indeks
1	2051-L	Cytrynowa	1 kostka	270907
2	2051-P	Różowa	1 kostka	270908
3	2051-U	Mix kolorów	1 kostka	259325

**OFFICE**  
products



### Kostka samoprzylepna w bloczku

**OFFICE PRODUCTS INDEKS: 462705**

Popularne bloczki samoprzylepne w kolorze żółtym. Wymiar karteczek 76 x 76 mm. Kostka zawiera 400 karteczek. Posiada klej usuwalny za pomocą wody.

### Kostka samoprzylepna

**Q-CONNECT INDEKS: 561132**

Zestaw kolorowych karteczek samoprzylepnych, do zastosowania w pracy, szkole i domu. Zawiera 6 x 80 karteczek w rozmiarze 76 x 76 mm. Możliwość kilkukrotnego przeklejenia.



1

2

3

4

**Kostki kubikowe****LOBOS**

Kostki z papieru białego lub kolorowego.

Lp.	Produkt	Cechy	Wymiary	Indeks
1	Kostka	Nieklejona biała w pojemniku*	85 x 85 x 80 mm	410222
2		Nieklejona kolorowa w pojemniku*	85 x 85 x 80 mm	410223
3	Wkład	Nieklejony uzupełniający biały	85 x 85 x 80 mm	410224
4		Nieklejony uzupełniający kolorowy	85 x 85 x 80 mm	410225

\* - pojemnik wykonany z przezroczystego tworzywa

**Lobos**

1

2

3

4

**Kostki kubikowe****LOBOS**

Kostki z papieru białego lub kolorowego.

Do wykorzystania jako wkład do pojemników plastikowych lub samodzielnie.

Lp.	Produkt	Kolor	Wymiary	Indeks
1	Kostka	Biały	85 x 85 x 40 mm	410218
2	nieklejona	Mix kolorowy	85 x 85 x 40 mm	410219
3	Kostka	Biały	85 x 85 x 40 mm	410220
4	klejona	Mix kolorowy	85 x 85 x 40 mm	410221

**DONAU**

1

2

3

4

**Kostki samoprzylepne****DONAU**

Kostki z karteczkami samoprzylepnymi do pozostawiania wiadomości. Dostępne w pastelowych i neonowych kolorach.

Lp.	Kolor	Wymiary	Symbol	Il. kartek	Indeks
1	Mix	50 x 50 mm	7575	250	259346
2	neonowy	76 x 76 mm	7574	400	259344
3	Mix	76 x 76 mm	7589	450	259350
4	pastelowy	76 x 76 mm	7573	400	427644



Lobos

**Zakładki samoprzylepne****LOBOS**

Zakładki samoprzylepne prostokątne w 4 kolorach pastelowych. Wymiary: 20 x 50 mm.

Ilość	Indeks
4 x 40 zakładek	273533

**Zakładki samoprzylepne 7576****DONAU**

Zakładki samoprzylepne prostokątne w kolorach neonowych. Wymiary 20 x 50 mm.

Ilość	Indeks
4 x 50 zakładek	259348

**Zakładki samoprzylepne****Post-it®****POST-IT**

Papierowe zakładki Post-it® łączą w sobie poręczny rozmiar zakładek i wygodę pisania karteczek samoprzylepnych. Do tymczasowego do zaznaczania stron. Można po nich pisać, przyklejać i odklejać bez śladów. Certyfikat PEFC. Nadają się do recyklingu. Dostępne w neonowych kolorach. Bloczki po 100 karteczek.

Lp.	Ilość	Wymiar bloczka	Symbol	Indeks
1	3 x 100 zakładek	25 x 76 mm	671/3	259328
2	5 x 100 zakładek	15 x 50 mm	670/5	259327
3	10 x 50 zakładek	12,7 x 44,4 mm	670-10AB	603797

Prezentowana w katalogu oferta jest **tylko fragmentem dostępnego asortymentu**.  
Odwiedź nasz sklep internetowy, by zobaczyć więcej. **Zapraszamy na [www.sklep.lobos.pl](http://www.sklep.lobos.pl)****Zakładki indeksujące do archiwizacji Post-it® Strong****POST-IT**

Silniejsze i grubsze od standardowych. Ułatwiają wyszukiwanie ważnych informacji. Różnorodność kolorystyczna umożliwia podział dokumentów w segregatorach i teczkach. Nie zasłaniają tekstu, ponieważ połowa zakładek jest przezroczysta. Można po nich pisać oraz wielokrotnie przyklejać i odklejać nie niszcząc powierzchni. Wykonane z folii PP o grubości 140µm.

Lp.	Ilość	Rodzaj	Symbol	Wymiary	Indeks
1	4 x 6 zakładek	Proste	686F-1EU	50,8 x 38,1 mm	775130
2	4 x 6 zakładek	Wygięte	686A-1EU	50,8 x 38,1 mm	775131





Wielokrotnego użytku



GALANERIA BIUROWA

05



**Zakładki indeksujące Post-it® Strong z podajnikiem**

**POST-IT**

Post-it® Strong to niezawodne zakładki na wiele lat - są mocne, grube i mają silny klej, który nie wysycha. 114 mikronów - 2x grubsze od standardowych zakładek Post-it®. Oszczędne rozwiązanie - przyklejaj i odklejaj wiele razy. Rozmiar 25,4 x 38mm. Opakowanie z dyspenserem 3 kolory po 22 szt.

Lp.	Ilość	Kolor	Wymiary	Indeks
1	3 x 22 szt.	Mix podstawowy	25 x 38 mm	371853
2	3 x 22 szt.	Mix neonowy	25 x 38 mm	278556



**Samoprzylepne szerokie zakładki indeksujące Post-it® 680**

**POST-IT**

Najbardziej uniwersalne, idealne do oznaczania dokumentów. Po przyklejeniu mocno się trzymają, po odklejeniu nie zostawiają śladów, nawet przy wielokrotnym użyciu. Można po nich pisać, a przezroczysta część nie zasłania tekstu. Grubość 64 mikrony. Dyspenser z 50 zakładkami w rozmiarze 25,4 x 43,2 mm.

Ilość	Wymiary	Indeks - Kolor
1 x 50 szt.	25 x 43 mm	<span style="color: red;">■</span> - 266136, <span style="color: blue;">■</span> - 266497, <span style="color: green;">■</span> - 267061, <span style="color: orange;">■</span> - 266848, <span style="color: yellow;">■</span> - 267279, <span style="color: purple;">■</span> - 266400, <span style="color: pink;">■</span> - 290992





05

GALANTERIA BIUROWA

**Samoprzylepne wąskie zakładki indeksujące Post-it® 683-4 POST-IT**

Najbardziej uniwersalne, idealne do oznaczania dokumentów. Po przyklejeniu mocno się trzymają, po odklejeniu nie zostawiają śladów, nawet przy wielokrotnym użyciu. Można po nich pisać, a przezroczysta część nie zastania tekstu. Grubość 64 mikrony. Dyspenser na 4 kolory po 35 szt. rozmiar 11,9 x 43,1mm.

Lp.	Ilość	Kolor	Wymiary	Indeks
1	4 x 35 szt.	Mix podstawowy	12 x 43 mm	259331
2	4 x 35 szt.	Mix neonowy	12 x 43 mm	259330



Doskonałe do wskazywania ważnych miejsc



**Samoprzylepne zakładki indeksujące Post-it® strzałki 684 POST-IT**

Strzałki przyspieszają pracę wskazując konkretne zagadnienia, które np. będą wymagały sprawdzenia lub złożenia podpisu. Po przyklejeniu mocno się trzymają, po odklejeniu nie zostawiają śladów, nawet przy wielokrotnym użyciu. Grubość 64 mikrony. Dyspenser na 4 kolory po 35 szt. rozmiar 11,9 x 43,2mm.

Lp.	Ilość	Kolor	Wymiary	Indeks
1	4 x 24 szt.	Mix podstawowy	11,9 x 43,2 mm	278865
2	4 x 24 szt.	Mix neonowy	11,9 x 43,2 mm	673483



Doskonałe do wskazywania ważnych miejsc

**Samoprzylepne zakładki indeksujące Post-it® z nadrukiem POST-IT**

Samoprzylepne zakładki indeksujące do oznaczania miejsc do podpisu lub uzupełnienia treści. Charakterystyczna ikona "ręka z piórem" szybko wskazuje wymagane miejsce na dokumencie i czynność do wykonania. Wymiary 25,4 x 43,2 mm. Ilość karteczek 50 szt.

Lp.	Ilość	Nadruk	Wymiary	Symbol	Indeks
1	50 szt.	Ręka z piórem	25,4 x 43,2 mm	680-31	259329
2	50 szt.	Wykrzyknik	25,4 x 43,2 mm	680-33	673486

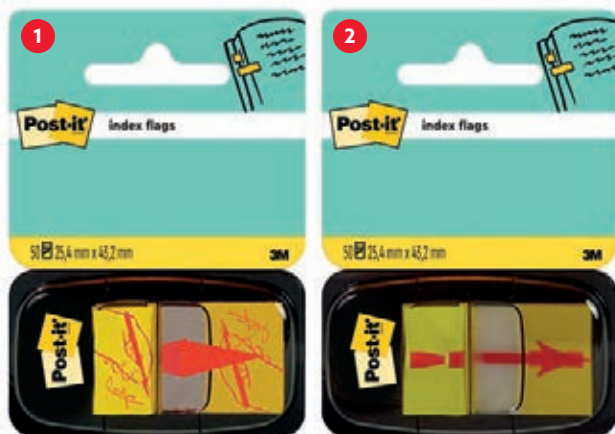



Doskonałe do wskazywania ważnych miejsc



### Samoprzylepne zakładki indeksujące Strzałka

**DALPO**

Zakładki samoprzylepne w neonowych kolorach. Umożliwiają wielokrotne przyklejanie do różnego rodzaju powierzchni. Po odlepieniu nie pozostawiają śladu. Można po nich pisać. Wykonane z transparentnej folii PET. Wymiary 25 x 45 mm. Ilość karteczek 5 x 25 szt.

Ilość	Kolor	Wymiary	Indeks
5 x 25 szt.	Mix fluo	25 x 45 mm	278969



Doskonałe do wskazywania ważnych miejsc



### Samoprzylepne zakładki indeksujące 7557

**DONAU**

Zakładki indeksujące pozwalają na szybkie odnajdywanie informacji w segregatorach lub książkach. Można po nich pisać i odklejać je bez uszkodzenia dokumentu. Intensywne, żywe kolory: czerwony, żółty, zielony, niebieski.

Ilość	Kolor	Wymiary	Indeks
4 x 35 szt.	Mix podstawowy	12 x 45 mm	288124



### Samoprzylepne zakładki indeksujące

**DALPO**

Zakładki o wymiarach 20 x 50 mm w 3 różnych kolekcjach kolorystycznych: brilliant (papier), neon (papier), transparent (folia).

Ilość	Kolor	Wymiary	Indeks
4 x 40 szt.	Mix brilliant / papier	20 x 50 mm	288117
4 x 40 szt.	Mix neon / papier	20 x 50 mm	288119
4 x 40 szt.	Mix transparent / folia	20 x 50 mm	288122



Doskonałe do wskazywania ważnych miejsc



### Zakładki indeksujące SMART PET FRESH

**SMART**

Absolutnie świeże i wyjątkowe. Doskonale wyróżnienie wskazanego tekstu. Zakładki są wykonane z folii PET, można je wielokrotnie przyklejać i odklejać, można po nich pisać. Każdy komplet to 5 wzorów po 25 zakładek o wymiarach 45 x 12 mm.

Lp	Ilość	Rodzaj	Wymiary	Indeks
1	5 x 25 szt.	Owoce	45 x 12 mm	566382
2	5 x 25 szt.	Bużki	45 x 12 mm	566384
3	5 x 25 szt.	Info	45 x 12 mm	566385
4	5 x 25 szt.	Office	45 x 12 mm	566386
5	5 x 25 szt.	Bateria	45 x 12 mm	614535
6	5 x 25 szt.	Wege	45 x 12 mm	614534





### Klej w sztyfcie

**AMOS**

Wysokiej jakości klej, bezbarwny, bezwonny, zmywalny i niebrudzący. Zawiera PVP. Nie zawiera kwasów ani rozpuszczalników. Przeznaczony do papieru, fotografii, tektury i tkanin. Zgodny z normami ASTM oraz CE. Przebadany w The Art & Creative Materials Institute, INC. USA. 3 lata gwarancji.

Pojemność	Indeks
8 g	259356
15 g	272141
22 g	259354
35 g	259355



### Klej w sztyfcie

**SCOTCH**

Doskonały do papieru, cienkiej tektury, etykiet, fotografii, a także tkanin i drewna. Mocno i trwale wiąże, nie wysycha z upływem czasu. Nietoksyczny, bezpieczny dla dzieci - bez rozpuszczalników, na bazie wody.

Pojemność	Indeks
8 g	259338
21 g	259339
40 g	286088



### Klej Stic w sztyfcie

**UHU**

Bardzo wygodny klej w sztyfcie, czysty i oszczędny w użyciu. Nie marszczy papieru. Działa szybko i skutecznie. Do klejenia papieru, tektury, etykiet, fotografii. Bardzo wydajny, posiada atest PZH i unikalną zakrętkę zapobiegającą wysychaniu kleju.

Pojemność	Indeks
8,2 g	259374
21 g	259375
40 g	259365



### Klej w sztyfcie

**MEMOBE**

Klej na bazie PVA o delikatnym zapachu, w formie wykręcanej sztyfty, który zapewni czyste, szybkie i dokładne nakładanie kleju. Zmywalny wodą z mydłem. Do zastosowań biurowych oraz szkolnych.

Pojemność	Indeks
9 g	268986
21 g	278208
36 g	269160



### Klej w tubie Glue Pen

**UHU INDEKS: 259368**

Idealny klej do papieru i kartonu. Wygodny aplikator zapewnia ekonomiczne i czyste nakładanie kleju bez marszczenia papieru. Tubka wykonana z miękkiego tworzywa, łatwa do wyciśnięcia zawartości, pojemność 50 ml.



### Klej uniwersalny Twist & Glue

**UHU INDEKS: 259372**

Bezrozpuszczalnikowy klej uniwersalny z unikalnym, trójpoziwczym aplikatorem do klejenia punktowego, liniowego lub powierzchniowego. Zmywalny w temperaturze 60 °C. Przebadany dermatologicznie. Do klejenia: tektury, papieru, filcu, skóry, korka, tkanin, drewna, metalu, porcelany, szkła oraz wielu tworzyw sztucznych.



### Klej w sztyfcie

**BIC**

Klej ekologiczny w sztyfcie, niepermanentny, na bazie wody. Biodegradowalny, nie podlega bioakumulacji. Przeznaczony do papieru, kartonu i fotografii. Łatwy do sprania. Obudowa wykonana w 100% z materiałów pochodzących z recyklingu.

Pojemność	Indeks
8 g	595246
21 g	529964
36 g	595231



### Klej żelowy w sztyfcie

**TOMA**

Transparentny klej żelowy w sztyfcie. Idealny do klejenia papieru, kartonu, fotografii oraz tworzenia różnych kompozycji plastycznych - m.in. tzw. wyklejanek.

Pojemność	Indeks
8 g	282802
15 g	282804
21 g	282803



05

GALANTERIA BIUROWA



**Klej uniwersalny**

**OXFORD**

Nietoksyczny i bezwonny. Szybko wysycha, umożliwiając sprawne kontynuowanie pracy, a jego mocna formuła zapewnia doskonałe trzymanie materiałów. Po wyschnięciu staje się elastyczny i bezbarwny, nie krusząc się. Łatwy do usunięcia ze skóry. Klej o pojemności 34 ml posiada 2 końcówki: wąską do precyzyjnego aplikowania i szczoteczkę do pokrywania większych powierzchni. Klej 120 ml z wąską końcówką (precyzyjna aplikacja kleju).

Pojemność	Indeks
34 ml	878554
120 ml	878557



**NOWOŚĆ**



**Klej w sztyfcie**

**TETIS**

Klej w sztyfcie bezbarwny. Typ PVP. Supermocny, nietoksyczny, nie marszczy papieru. Idealny do papieru zwykłego i dekoracyjnego, kartonu, tkanin i fotografii.

Pojemność	Indeks
8 g	674893
15 g	674894
21 g	275316



**Klej w taśmie Roller ecoLogo\***

**TESA INDEKS: 410228**

Mocny klej w taśmie do klejenia papieru, kartonu, fotografii. Czyste, szybkie i trwałe połączenie. Czerwonawy odcień wskazuje miejsce nатоżenia kleju. Aplikator boczny ułatwia precyzyjne nanoszenie. Nie zawiera rozpuszczalników. Obudowa wykonana w 100% z tworzyw sztucznych z recyklingu.

**Klej Wikol Premium**

**HAPPY COLOR**

Profesjonalny klej do drewna oraz materiałów drewnopodobnych. Klei także papier, karton, filc, korek, styropian, folię aluminiową, ceramikę i skórę. Gęsta konsystencja kleju zapewnia wytrzymałą, elastyczną spoinę odporną na kruszenie oraz odrywanie. Przezroczysty po wyschnięciu. Do klejenia na zimno.

Pojemność	Indeks
100 g	518063
250 g	528545



Il. kostek	Masa montażowa	Indeks
56	Przezroczysta bezbarwna	461268
80	Biała matowa	259369

**Masa montażowa wielokrotnego użytku Patafix**

**UHU**

Sprytna alternatywa dla pinezek, taśmy i gwoździ. Do czasowego, jak i trwałego mocowania małych przedmiotów na drewnie, cemente, szkłe, metalu, plastiku i porcelanie. Nadaje się do mocowania plakatów, dekoracji, małych urządzeń elektronicznych, kabli i wielu innych. Nieodpowiednia do świeżo malowanych powierzchni i tapet. Testowana dermatologicznie.



**Masa mocująca biała**

**APLI INDEKS: 277090**

Skuteczne mocowanie plakatów i obrazków do ściany bez pozostawiania śladów, możliwość wielokrotnego użytku, do dyspozycji 75 g białej masy mocującej. Ta samoprzylepna pastelina jest przeznaczona do stosowania na czystych i odtłuszczonych powierzchniach.

GALANTERIA BIUROWA 05





**SUPER MOCNY**

**Bezpieczny przy klejeniu, trwale wiąże  
po ok. 20 sekundach (umożliwia poprawki)**

**Klej Strong & Safe**

**UHU INDEKS: 417266**

Bardzo mocny, przezroczysty i bezwonny klej do praktycznie wszystkich materiałów. Można go dokładnie dozować przy klejeniu punktowym. Nie klei natychmiast, poprawki są możliwe przez 20 sekund, po upływie tego czasu spoina jest nierozzerwalna. Ostateczna siła wiązania po 24 h. Wytrzymuje wibracje i wstrząsy, jest elastyczny, przezroczysty i bezwonny. Odporność na wilgoć i temperaturę od -50°C do +100°C. Pojemność tubki 7 g.



**Klej błyskawiczny  
Super Power w żelu**

**PATTEX INDEKS: 671835**

Supermocny i superelastyczny, wodoodporny. Odporny na wstrząsy i naprężenia - do materiałów i połączeń narażonych na zginanie. Nadaje się do prac na płaszczyznach pionowych, do klejenia większych powierzchni i chłonnych materiałów. Nie kapie, nie rozlewa się i jest łatwy w dozowaniu. Dłuższy czas na dopasowanie klejonych powierzchni. Idealny do drewna, tektury, papieru, gumy, metalu, ceramiki, porcelany, skóry, tkanin, plastiku i większości tworzyw sztucznych (oprócz PE, PP i teflonu). Tubka 2 g.



**Klej błyskawiczny  
Super Perfect Pen**

**PATTEX INDEKS: 775133**

Szybkoschnący, przezroczysty, łatwy w użyciu, wodoodporny, odporny na mycie w zmywarce. Nie brudzi. Idealny do precyzyjnego klejenia, wymagającego najwyższej staranności, do bardzo drobnych elementów np. wypadających elementów z biżuterii i precyzyjnych napraw. Do klejenia materiałów porowatych i nieporowatych tj.: porcelana, metal, guma, skóra, drewno, karton, tworzywa sztuczne\*. Opak. 3g.

\*Nie stosować do polipropylenu (PP), polietylenu (PE), teflonu (PTFE)



**Klej błyskawiczny  
S.O.S. Super z pędzelkiem**

**PATTEX INDEKS: 775132**

Bezbarwny, wodoodporny, cyjanoakrylowy o uniwersalnym zastosowaniu. Nadaje się do klejenia zarówno mniejszych, jak i większych powierzchni. Pędzelek zapewnia łatwą i precyzyjną aplikację. Sprawdza się przy drobnych naprawach, w modelarstwie, pracach dekoracyjnych. Idealny do drewna, tektury, papieru, gumy, metalu, ceramiki, skóry, tkanin, plastiku i większości tworzyw sztucznych (oprócz PE, PP i teflonu). Buteleczka 5 g.



**Klej sekundowy  
SPEED GLUE**

**BOSTIK INDEKS: 866198**

Uniwersalny, bezbarwny, płynny klej cyjanoakrylowy. Skleja bardzo mocno w ciągu kilku sekund. Pojemność 2 g. Nie stosować do łączenia PP, PE i PTFE.

05

GALANTERIA BIUROWA



**Taśma klejąca piankowa dwustronna**

**M&G**

Mocna biała taśma sprawdzająca się w pracach kreatywnych z papierem, filcem i innymi materiałami hobby. Sprawdza się przy montażu drobnych elementów wyposażenia wnętrz.

Wymiary	Indeks
18 mm x 5 m	776433
24 mm x 5 m	776437
36 mm x 5 m	776442
48 mm x 5 m	776444

**Taśma Nano Tape dwustronna przezroczysta**

**M&G**

Przezroczysta, dwustronnie klejąca taśma żelowa, zapewniająca bardzo mocną przyczepność. Do wielokrotnego użycia. Zmywalna, nie zostawia śladów.

Wymiary	Indeks
12 mm x 3 m	751197
24 mm x 3 m	776430
36 mm x 3 m	776435



**Taśma montażowa dwustronna ekstremalna zewnętrzna**

**SCOTCH**

Maksymalna wytrzymałość. Przeznaczona do ekstremalnych zastosowań na zewnątrz. Odporna na warunki atmosferyczne i temperatury od -40°C do 90°C. Do malowanych płyt gipsowo-kartonowych, malowanego/wykończonego drewna, metalu, akrylu, gładkiego kamienia i malowanego betonu. Utrzymuje do 10 kg, 1 kg/15 cm.

Wymiary	Indeks
19 mm x 1,5 m	617109
19 mm x 5 m	837927



**Taśma montażowa dwustronna przezroczysta**

**SCOTCH INDEKS: 775135**

Przejrzysta, dwustronna, trwała taśma może być używana w pomieszczeniach. Do przedmiotów, które wymagają niewidocznego rozwiązania mocującego. Idealnie nadaje się do szkła, płytek ceramicznych, akrylu i metalu. Utrzymuje do 7 kg, 1 kg/20 cm. Wymiary: 19 mm x 1,5 m.



**Taśma montażowa dwustronna**

**SCOTCH INDEKS: 546971**

Przeznaczona wyłącznie do użytku wewnątrz. Idealna do malowanych powierzchni. Do malowanej płyty gipsowo-kartonowej, wykończonego drewna, metalu, akrylu, płytek i szkła. Odporna na temperatury od 0°C do 40°C. Utrzymuje do 7 kg, 1 kg/22 cm. Wymiary: 19 mm x 1,5 m.



**Taśma naprawcza Power Tape**

**PATTEX**

Supermocna – trójwarstwowa, wzmacniana włóknami, wodoszczelna i elastyczna. Odporna na niskie temperatury od -10°C do +70°C. Do zastosowań wewnętrznych i zewnętrznych. Posiada doskonałą przyczepność do większości powierzchni, w tym również do lekko wilgotnych. Można ją łatwo odrywać ręcznie. Idealna do mocowania, naprawiania, uszczelniania, pakowania, wieszania, zabezpieczania, oprawiania, itp.

Wymiary	Indeks
48 mm x 10 m	472583
48 mm x 25 m	677734
48 mm x 10 m	775137

05

GALANTERIA BIUROWA





# Taśmy SCOTCH®

## TAŚMY NIEWIDOCZNE

Taśmy Scotch® Magic™. Matowe - można po nich pisać, niewidoczne na fotokopiach, łatwo się odklejają, nie niszczą powierzchni, nie żółkną z czasem, nie elektryzują przy odwijaniu z rolki, są wyjątkowo mocne, odrywają się bez użycia nożyczek. Idealne do: naprawy zniszczonych dokumentów, map, zaklejania kopert, łączenia wydruków i wszędzie tam gdzie istotna jest najwyższa jakość i całkowita niewidoczność taśmy klejącej.

## TAŚMY PRZYJAZNE ŚRODOWISKU

Taśmy wykonane z ekologicznych materiałów.

## TAŚMY DWUSTRONNE

Niebrudząca alternatywa dla kleju, do wyklejania i łączenia lekkich elementów. Bezpieczna dla fotografii. Nie wysychają i nie żółkną.

## TAŚMY PRZEZROCZYSTE

Taśmy samoprzylepne o wyjątkowo wysokiej przezroczystości, wszechstronne, do uniwersalnych zastosowań. Nie żółkną z czasem, nie elektryzują przy odwijaniu z rolki.

05

GALANTERIA BIUROWA

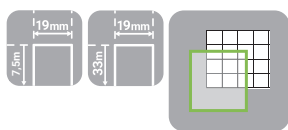

Taśma niewidoczna



### Matowa taśma samoprzylepna Scotch® Magic™

**SCOTCH**

Scotch® Magic™ to jedna z najpopularniejszych taśm do domu, biura i szkoły. Niewidoczna po naklejeniu na papier, także na fotokopiach, skanach i zdjęciach. Można po niej pisać. Klej nie wysycha. Taśma nie żółknie z upływem czasu. Płynnie się odwija. Grubość: 56 mikronów.

Lp.	Produkt	Symbol	Wymiary taśmy	Indeks
1	Rolka z podajnikiem	890	19 mm x 7,5 m	259251
2	Rolka	810	19 mm x 33 m	259240



### Przezroczysta taśma samoprzylepna Scotch® Crystal

**SCOTCH**

Krystalicznie przezroczysta taśma z mocnym podkładem i klejem do wszystkich zadań, w których priorytetem jest błyskawiczne i silne połączenie. Taśma nie żółknie z upływem czasu, nie wysycha, nie pęka. Grubość: 51 mikronów.

Lp.	Produkt	Wymiary taśmy	Symbol	Indeks
1	Rolka z podajnikiem	19 mm x 7,5 m	1975D	259243
2	Rolka	19 mm x 33 m	600	259238



### Taśma przyjazna środowisku Scotch® Magic

**SCOTCH** INDEX: 505912

Wykonana z ekologicznych materiałów. Matowa. Niewidoczna po aplikacji, można po niej pisać, nie zostawia smug na fotokopiach i nie żółknie z czasem. Łatwe odrywanie bez nożyczek zapewnia wygodę użytkowania. Wymiary: 19 mm x 20 m.

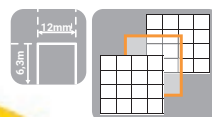

Taśma dwustronna



### Taśma Scotch® dwustronnie klejąca z podajnikiem 136D

**SCOTCH**

Niebrudząca alternatywa dla kleju przeznaczona do mocowania i łączenia. Świetna do wyklejania, scrapbookingu i wszelkich prac technicznych. Klej permanentny po obu stronach, nie wysycha, bezpieczny dla fotografii. Grubość: 76 mikronów.

Wymiary taśmy	Indeks
12 mm x 6,3 m	259242



Wymiary taśmy	Indeks
12 mm x 10 m	291088
12 mm x 20 m	259254
12 mm x 30 m	459087
18 mm x 10 m	259257
18 mm x 20 m	259258
18 mm x 30 m	259259
24 mm x 10 m	283473
24 mm x 20 m	259255
24 mm x 30 m	285128

### Taśmy samoprzylepne przezroczyste

**GRAND**

Przezroczysta taśma klejąca biurowa, wykonana z polipropylenu i pokryta emulsiyjnym klejem akrylowym. Bezwonna, nie zawiera rozpuszczalników organicznych. Wzmocniona powłoka taśmy odporna na starzenie. Zastosowanie w szerokim zakresie temperatur.

### Lobos

Teraz jeszcze dłuższa - 33 m



### Taśma samoprzylepna matowa 2164

**Q-CONNECT**

Taśma samoprzylepna do wszechstronnego zastosowania. Wymiary: 19 mm x 33 m. Grubość 60 µm. Wytrzymała na rozciąganie. Łatwo i cicho rozwijana.

Wymiary taśmy	Indeks
19 mm x 33 m	286784

### Taśma samoprzylepna przezroczysta

**LOBOS**

Taśma samoprzylepna do wszechstronnego zastosowania. Wymiary: 19 mm x 33 m.

Wymiary taśmy	Indeks
19 mm x 33 m	273422

### EAGLE



### EAGLE



### Uchwyt do taśmy Eagle HA!

**EAGLE**

Niewielki, wygodny podajnik do taśmy biurowej z obcinaczem. Wytrzymałe ostrze zapewnia proste cięcia. Maks. rozmiar taśmy: 22 x 50 mm.

Kolor	Indeks
Niebieski	775141
Różowy	775142
Żółty	775143

### Pojemnik na długopisy Eagle Ha!

**EAGLE**

Wykonany z tworzywa przybornik na długopisy. Wymiary: 80 x 80 x 98 mm.

Kolor	Indeks
Niebieski	775145
Różowy	775146
Żółty	775147



Podajnik sprzedawany bez taśmy



### Podajnik do taśmy

**TESA**

INDEKS: 410229

Budowa podajnika umożliwia pobieranie taśmy jedną ręką. Przeznaczony do taśmy szerokości do 19 mm. Kolor czarny.



Podajnik sprzedawany bez taśmy



### Podajnik do taśmy C-38

**SCOTCH**

INDEKS: 259228

Praktyczny podajnik do taśmy klejącej. Budowa podajnika umożliwia pobieranie taśmy jedną ręką. Przeznaczony do taśmy szerokości do 19 mm. Kolor czarny.

05 GALANTERIA BIUROWA



**LEITZ**



Podajnik sprzedawany z taśmą

Kolor	Indeks
Żółty	604280
Niebieski	604281
Szary	604282

**Podajnik do taśmy klejącej Leitz COSY**

**LEITZ**

Podajnik zapewniający łatwy dostęp do taśmy klejącej. Wygodna obsługa jedną ręką. Wysokiej jakości ostrze do płynnego cięcia. Kompatybilny z taśmą 19 mm x 33 m. Prosta i szybka wymiana taśmy.

**Scotch 3M**

Zestaw zawiera podajnik oraz 1 rolkę taśmy (19 mm x 7,5 m)



**Podajnik do taśm Scotch by Karim Rashid**

**SCOTCH INDEKS: 537619**

Wyjątkowy podajnik w neutralnym kolorze, pasujący na każde biurko. Jest bardzo wygodny w użytkowaniu. W zestawie taśma klejąca o wymiarach 19 mm x 7,5 m. Kolor czarny.

**tetis**



**Podajnik do taśmy klejącej**

**TETIS**

Podajnik do taśmy klejącej o szerokości do 18 mm. Solidna obudowa zapewnia trwałość, a ostre ostrze ułatwia precyzyjne cięcie. Antypoślizgowy spód zapewnia stabilność podczas pracy, zwiększając komfort i wydajność.

Kolor	Indeks
Różowy	857675
Szary	857676
Zielony	857677

**LEITZ**

seria **WOW**

Zestaw zawiera podajnik oraz 1 rolkę taśmy (19 mm x 33 m)



Podajnik sprzedawany z taśmą

Kolor	Indeks
Zielony	472858
Niebieski	472860
Szary	472672
Różowy	472859
Czarny	522701
Żółty	574432
Fioletowy	574434
Turkusowy	574433
Czerwony	856443

**Podajnik do taśmy Leitz WOW**

**LEITZ**

Bardzo stabilny i ciężki podajnik. Nie przesuwają się na biurku, umożliwiając obsługę jedną ręką. Z super ostrymi ostrzami do bezproblemowego odrywania taśmy. Do taśm o szer. 19 mm x 33 mm. Prosta i szybka wymiana taśmy.

**Scotch 3M**

Podajnik sprzedawany z taśmą



**Podajnik do taśm C-18**

**SCOTCH INDEKS: 566141**

Wykonany z tworzywa ABS. Gilotyńka ze stali nierdzewnej. Posiada gumową antypoślizgową podkładkę. Dzięki obciążonej podstawie podajnik nie przesuwa się podczas rozwijania taśmy. Pasują do niego wszystkie taśmy Scotch@ o szerokości do 19 mm i długości do 38 m. Wymiary podajnika: 6,35 x 16,2 x 7,3 cm. Taśma gratis. Kolor czarny.

**Lobos**



48mm  
50m

**Taśma pakowa**

**LOBOS**

Z mocnym klejem typu hot-melt. Dostępna w kolorze brązowym oraz jako przezroczysta. Wymiary 48 mm x 50 m.

Taśma pakowa	Indeks
Przezroczysta	270579
Brązowa	259288

**Scotch** TAŚMY 371 DO WYSYŁEK

niezawodna do wysyłania paczek



**TAŚMY 371 DO WYSYŁEK**

NIEZAWODNA DO WYSYŁANIA PACZEK



Niezawodna do zaklejania kartonów z surowców wtórnych

GALANTERIA BIUROWA 05

**Taśma pakowa uniwersalna Scotch® 371**

**SCOTCH**

Scotch® 371 to taśma umożliwiająca bezpieczne zamknięcie pudeł do 32kg. Szybko i mocno wiąże. Polecana do wysyłek pojedynczych paczek narażonych na uszkodzenia w transporcie. Odporna na rozdzieranie, ścieranie i wilgoć. Klej hot-melt. Płynnie się odwija. Grubość 48 mikronów. Wymiary 50 mm x 66 m.

Taśma pakowa	Grubość	Indeks
Przezroczysta	48 µm	259250
Brązowa	48 µm	259248

**Scotch** 309 DO MAGAZYNOWANIA

wytrzymała do magazynowania paczek



**TAŚMY 309 DO MAGAZYNOWANIA**

WYTRZYMAŁA DO MAGAZYNOWANIA PACZEK



Najlepsza do długotrwałego magazynowania

**Taśma pakowa mocna Scotch® 309**

**SCOTCH**

Scotch® 309 zabezpiecza kartony długotrwanie magazynowane, narażone na wysokie i niskie temperatury (-15°C - 50°C), wilgotność, promienie słoneczne i UV. Wyjątkowo długa żywotność, klej akrylowy odporny na starzenie. Płynnie i cicho się odwija. Grubość 50 mikronów. Wymiary 50 mm x 66 m.

Taśma pakowa	Grubość	Indeks
Przezroczysta	50 µm	620006
Brązowa	50 µm	536333



**NOWOŚĆ**

**Taśma pakowa kolorowa**

**DALPO**

Taśma dostępna w wielu intensywnych kolorach - umożliwiają kolorystyczne kodowanie przesyłek. Wymiary taśmy: 48 mm x 50 m.

Kolor	Indeks
Niebieski	272975
Czerwony	272976
Pomarańczowy	272977
Żółty	273517
Biały	274531
Zielony	274711
Czarny	463936

**Taśma pakowa Secure Seal**

**SCOTCH**

Taśma pakowa Scotch® Secure Seal zapewnia niezawodne mocowanie dzięki trwałemu klejowi, skutecznie chroniąc paczki w trakcie transportu i przechowywania. Idealna do wysyłki codziennych przedmiotów. Odporna na rozdzielanie i rozrywanie podczas aplikacji. Wymiary: 50 mm x 66 m.

Taśma pakowa	Indeks
Przezroczysta	801405
Brązowa	798319





**Taśma pakowa cichego odwijania**

**DALPO**

Taśma pakowa jednostronnie klejąca na mocnej i wytrzymałej folii BOPP. Zapewnia ciche odwijanie z rolki. Doskonała także w pracy przy niskich temperaturach. Wymiary: 48 mm x 60.

Taśma pakowa	Indeks
Przezroczysta	270581
Brązowa	270580



Sprzedawany bez taśmy

**Podajnik 7884 do taśmy pakowej**

**DONAU INDEKS: 273287**

Niezwykle wygodny przy zaklejaniu kartonowych pudeł. Posiada rolkę do naciągu taśmy, hamulec oraz ostrze do odcinania taśmy.



**Podajnik do taśmy pakowej PROMO PACK 57395 + taśma 50 x 48 mm**

**TESA INDEKS: 775028**

Bardzo solidny - wykonany z wysokiej jakości metalu, posiada zabezpieczenie ostrza chroniące przed skałeczeniem. Nadaje się do wszystkich taśm pakowych o szerokości do 50 mm. Idealny do prac biurowych, magazynowych i na produkcji.



**Zestaw: podajnik HE180 + 2 szt taśmy pakowej 309**

**SCOTCH INDEKS: 448733**

Profesjonalny podajnik z pistoletowym uchwytem. Posiada metalowy nóż do szybkiego odcinania taśmy. Idealny do regularnego używania. W zestawie z dwoma taśmami 309 Scotch (50 mm x 66 m).



**Pinezki do tablic korkowych**

**GRAND INDEKS: 260276**

Kolorowe pinezki do tablic korkowych. Ilość: 50 szt. w opakowaniu plastikowym.



**Pinezki do tablic korkowych**

**TETIS INDEKS: 278365**

Posiadają stalowy trzpień oraz kolorowe, plastikowe główki. Ilość: 50 szt. Mix kolorów.

05 GALANTERIA BIUROWA

Grand®



**Pinezki**

GRAND INDEKS: 531055

Galwanizowane, 100 szt. W opakowaniu kartonowym.

Grand®



**Szpilki**

GRAND INDEKS: 260274

Metalowe z tebkami, długość 28 mm, opakowanie 50 g.

05

GALANERIA BIUROWA

tetis



**Gumki recepturki**

TETIS

Gumki o dużej elastyczności wykonane z użyciem kauczuku naturalnego.

Rozmiar	Ilość w opakowaniu	Indeks
38 mm	woreczek 250 g	271370
	woreczek 500 g	271371
	pudełko 15 g	260353
43 mm	woreczek 250 g	260354
	woreczek 500 g	260355
	woreczek 1000 g	567712

Grand®



**Gumki recepturki piłka**

GRAND INDEKS: 477533

170 kolorowych gumek recepturek złożonych w kulkę. Rozmiar gumek 70 x 3 x 1,1 mm. Mix kolorów. Waga kulki: 105 g.



**Gumki recepturki Ø 70 mm 1 kg**

INDEKS: 300086

Gumki recepturki. Rozmiar: ø70 mm. Występują też w rozmiarach: ø50 mm, ø60 mm. Waga 1 kg.

d.rect OFFICE



**Klipsy do papieru**

D.RECT

Klipsy do spinania grubszych plików papieru, wykonane ze sprężystej stali. Klipsy są poddane procesowi galwanizacji, co gwarantuje wysoką trwałość. Posiadają lakierowaną powłokę odporną na zadrapania. Dostępne w sześciu rozmiarach.

Rozmiar i ilość	Indeks
15 mm (opakowanie 12 szt.)	260254
19 mm (opakowanie 12 szt.)	260257
25 mm (opakowanie 12 szt.)	260260
32 mm (opakowanie 12 szt.)	260262
41 mm (opakowanie 12 szt.)	260264
51 mm (opakowanie 12 szt.)	260267

Grand®



**Klipsy kolorowe do papieru 19 mm**

GRAND INDEKS: 268032

Klipsy metalowe w rozmiarze 19 mm. Ilość: 24 szt. w opakowaniu plastikowym. Mix kolorów.



Grand®

**Spinacze trójkątne****GRAND**

Pakowane po 100 szt. w opakowaniu kartonowym.

Rozmiar i ilość	Indeks
25 mm (100 szt.)	260282
28 mm (100 szt.)	260287

Grand®

**Spinacze krzyżowe****GRAND**

Zapewniają większą pewność złączenia dokumentów (większa powierzchnia i siła nacisku). Opakowanie kartonowe.

Rozmiar i ilość	Indeks
Duże 70 mm (12 szt.)	260272
Małe 41 mm (50 szt.)	260273

Grand®

**Spinacze okrągłe****GRAND**

Galwanizowane, okrągłe spinacze w trzech wielkościach, pakowane po 100 szt. w opakowaniu kartonowym.

Rozmiar i ilość	Indeks
28 mm (100 szt.)	260286
33 mm (100 szt.)	260281
50 mm (100 szt.)	260278

DURABLE

**Spinacze okrągłe 1253****DURABLE INDEKS: 270780**

Okrągłe powlekane tworzywem. Wielkość 26 mm, pakowane po 100 szt. w opakowaniu plastikowym. Mix kolorów.



Prezentowana w katalogu oferta jest **tylko fragmentem dostępnego asortymentu**.  
 Odwiedź nasz sklep internetowy, by zobaczyć więcej. **Zapraszamy na [www.sklep.lobos.pl](http://www.sklep.lobos.pl)**

EAGLE

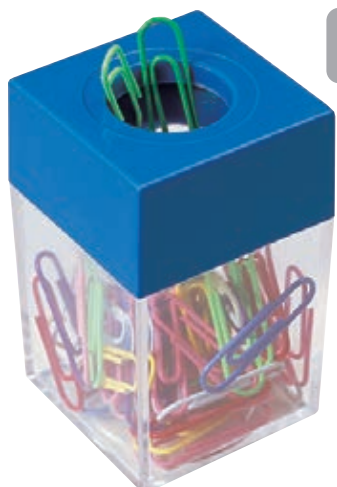
**Pojemnik TY-15P na spinacze z magnesem****EAGLE INDEKS: 260289**

Dyspenser z tworzywa z umieszczonym w górnej części magnesem ułatwiającym wyjmowanie spinaczy. W zestawie 30 spinaczy.

Grand®

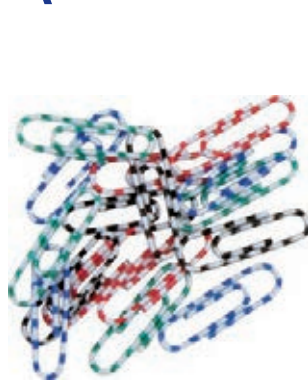
**Spinacze Zebra****GRAND INDEKS: 461219**

Powlekane tworzywem. Wielkość 28 mm, pakowane po 80 szt. w opakowaniu plastikowym. Mix kolorów.

# Dziurkacze NEXXTseries

05

**LEITZ** seria **WOW**



**Bezwyśitkowe dziurkowanie**  
Ergonomiczny uchwyt oraz dźwignia zmniejszą siłę nacisku konieczną przy dziurkowaniu.



**Nowy ogranicznik**  
Precyzyjny ogranicznik formatu z wyraźnie oznaczonymi formatami i okienkiem do ich podglądu.



**Łatwe przechowywanie**  
Blokada ramienia umożliwia przechowywanie dziurkacza z opuszczonym ramieniem.

Kolory WOW:



## Dziurkacze 5060 mini i 5008



Wytrzymałe, metalowe dziurkacze do codziennego użytku. Posiadają ergonomiczny uchwyt umożliwiający zmniejszenie siły nacisku przy dziurkowaniu. Ogranicznik formatów: A4, A5, A6, folio, US-Quart, 8x8x8 cm z okienkiem do podglądu. Łatwy do opróżniania pojemnik na ścinki zamontowany na zawiasach. Dziurkują jednorazowo: model 5008 do 30 kartek, model 5060 mini do 10 kartek. 10 lat gwarancji.

Kolor	Model	Dziurkuje	Indeks
WOW niebieski	5060 mini	10 kartek	288099
	5008	30 kartek	274110
WOW różowy	5060 mini	10 kartek	288100
	5008	30 kartek	273577
WOW zielony	5060 mini	10 kartek	288102
	5008	30 kartek	273576
WOW żółty	5060 mini	10 kartek	574435
	5008	30 kartek	574437
WOW fioletowy	5060 mini	10 kartek	298518
	5008	30 kartek	290220
WOW turkusowy	5060 mini	10 kartek	298517
	5008	30 kartek	290219
WOW biały	5060 mini	10 kartek	288103
	5008	30 kartek	273510
WOW czarny	5060 mini	10 kartek	574436
	5008	30 kartek	574438
WOW czerwony	5060 mini	10 kartek	856519
	5008	30 kartek	856520



Rapid

WYSOKA TRWAŁOŚĆ



**Dziurkacz FC20**

**RAPID**

Lekki dziurkacz przeznaczony do użytku biurowego, domowego i szkolnego. Wykonany z trwałego i wytrzymałego tworzywa typu ABS, podstawa wykonana z metalu. Wyposażony w łatwy do opróżniania pojemnik na konfetti oraz ogranicznik papieru.

Model	Dziurkuje	Kolor - Indeks
FC20	20 kartek	■ - 276392, ■ - 276391, ■ - 276393

LEITZ



**Dziurkacz Leitz COSY**

**LEITZ**

Solidny i niezawodny z łatwym do opróżniania pojemnikiem na ścinki. Innowacyjna konstrukcja i ostre ostrza zapewniają łatwe dziurkowanie. Wyraźne oznaczenia formatu i wytrzymała prowadnica zapewniają doskonałe wyrównanie papieru. Możliwość dziurkowania w formatach A4, A5, A6, folio, US-quart i 4 otworach przy użyciu pozycji 888 na prowadnicy.

Model	Dziurkuje	Kolor - Indeks
5004	30 kartek	■ - 604286, ■ - 604287, ■ - 604288

LEITZ



**Dziurkacz Recycle**

**LEITZ**

Wysokiej jakości dziurkacz wykonany z plastiku pochodzącego z recyklingu do codziennego użytku. Neutralny dla klimatu i w 100% nadający się do recyklingu, można go całkowicie zdemontować. Ogranicznik formatu i odchylany pojemnik na odpady.

Model	Dziurkuje	Kolor - Indeks
5010	10 kartek	■ - 837676, ■ - 837677, ■ - 837675, ■ - 837678
5003	30 kartek	■ - 837680, ■ - 837681, ■ - 668954, ■ - 837682

LEITZ



**Dziurkacz 5038**

**LEITZ**

Średni dziurkacz z ogranicznikiem formatu. Antypoślizgowa podstawka zabezpiecza przed porysowaniem mebli. Wygodny uchwyt i doskonałe ostrza zmniejszają wysiętek przy dziurkowaniu. Łatwy do opróżniania pojemnik na ścinki zamontowany na zawiasach.

Model	Dziurkuje	Kolor - Indeks
5038	16 kartek	■ - 266130, ■ - 266483, ■ - 267012, ■ - 265691

Rapid  
ECO



**Dziurkacz Eco**

**RAPID**

Dziurkacz Eco, przeznaczony do użytku biurowego, domowego i szkolnego. Wykonany z ekologicznego plastiku wyprodukowanego z materiałów w 80% pochodzących z odzysku, podstawa wykonana z metalu. Wyposażony w łatwy do opróżniania pojemnik na konfetti oraz ogranicznik papieru.

Model	Dziurkuje	Kolor - Indeks
Fasion Eco	20 kartek	■ - 275604

centra



**Dziurkacz**

**CENTRA**

Dziurkacz z plastikową dźwignią i ogranicznikiem formatu. Posiada pojemnik na ścinki. Podstawa zabezpiecza przed porysowaniem mebli.

Model	Dziurkuje	Kolor - Indeks
6236-750	20 kartek	■ - 279366

**LEITZ**

# Dziurkacze STYLE



#### Wysoka jakość

Wykonane z wysokiej jakości materiałów, mitych w dotyku, o wyjątkowej fakturze szcztokowanego aluminium.



#### Ogranicznik

Precyzyjny ogranicznik formatu z wyraźnymi oznaczeniami formatami i okienkiem do ich podglądu.



#### Bezwyśitkowe dziurkowanie

Ergonomiczny uchwyt i doskonałe ostrza zmniejszają wysiłek przy dziurkowaniu.

05

**LEITZ**



## Dziurkacze 5006 Style

**LEITZ**

Wytrzymałe, metalowe dziurkacze do codziennego użytku. Posiadają ergonomiczny uchwyt umożliwiający zmniejszenie siły nacisku przy dziurkowaniu. Ogranicznik formatu z okienkiem do podglądu. Łatwy do opróżniania pojemnik na ścinki.

Model	Dziurkuje	Kolor - Indeks
5006 Style	30 kartek	<span style="display: inline-block; width: 10px; height: 10px; border: 1px solid black; background-color: white;"></span> - 477535, <span style="display: inline-block; width: 10px; height: 10px; background-color: black;"></span> - 363698, <span style="display: inline-block; width: 10px; height: 10px; background-color: green;"></span> - 477537 <span style="display: inline-block; width: 10px; height: 10px; background-color: blue;"></span> - 477538, <span style="display: inline-block; width: 10px; height: 10px; background-color: red;"></span> - 477536



**LEITZ**



## Dziurkacz 5005

**LEITZ**

Elegancki dziurkacz o ergonomicznym kształcie z precyzyjnym ogranicznikiem formatu. Antypoślizgowa, plastikowa podkładka nie rysuje mebli. Wyraźne oznaczenia formatu i wytrzymała prowadnica zapewniają doskonałe wyrównanie papieru.

Model	Dziurkuje	Kolor - Indeks
5005	25 kartek	<span style="display: inline-block; width: 10px; height: 10px; background-color: red;"></span> - 266129, <span style="display: inline-block; width: 10px; height: 10px; background-color: blue;"></span> - 266482 <span style="display: inline-block; width: 10px; height: 10px; background-color: grey;"></span> - 267011, <span style="display: inline-block; width: 10px; height: 10px; background-color: black;"></span> - 265690



**LEITZ**



## Dziurkacz 5008

**LEITZ**

Wytrzymały, metalowy dziurkacz do codziennego użytku. Ergonomiczny uchwyt umożliwia zmniejszenie siły nacisku przy dziurkowaniu. Precyzyjny ogranicznik formatu z wyraźnymi oznaczeniami formatami i okienkiem do ich podglądu.

Model	Dziurkuje	Kolor - Indeks
5008	30 kartek	<span style="display: inline-block; width: 10px; height: 10px; background-color: red;"></span> - 272297, <span style="display: inline-block; width: 10px; height: 10px; background-color: blue;"></span> - 272298 <span style="display: inline-block; width: 10px; height: 10px; background-color: grey;"></span> - 274109, <span style="display: inline-block; width: 10px; height: 10px; background-color: black;"></span> - 272296







Kolory FC30:



Kolory FC30 fresh:



### Dziurkacz FC30

**RAPID**

Lekki dziurkacz wykonany z trwałego i wytrzymałego tworzywa ABS z podstawą wykonaną z metalu. Wyposażony w tacy do opróżniania pojemnik na konfetti oraz ogranicznik papieru.

Model	Dziurkuje	Kolor - Indeks
FC30	30 kartek	■ - 276404, ■ - 276402, ■ - 276403
FC30 fresh	30 kartek	■ - 287776, ■ - 287775, ■ - 290925



05

GALANTERIA BIUROWA

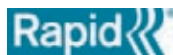

### Dziurkacz FMC 40

**RAPID**

Super mocny dziurkacz do grubych plików papieru. Wyposażony w duży, tacy do opróżniania pojemnik na konfetti oraz ogranicznik papieru. Wygodne przechowywanie dzięki blokadzie uchwytu.

Model	Dziurkuje	Kolor - Indeks
FMC 40	40 kartek	■ - 282466, ■ - 288104



### Dziurkacz 5138

**LEITZ**

Dziurkacz z metalową obudową z ogranicznikiem formatu. Posiada antypoślizgową podstawę i blokadę ramienia do przechowywania go w pozycji złożonej. Przedłużone ramię umożliwia bezwysiłkowe dziurkowanie grubych plików dokumentów.

Model	Dziurkuje	Kolor - Indeks
5138	40 kartek	■ - 266132, ■ - 266485, ■ - 267013, ■ - 265693



Precyzyjny ogranicznik formatu, również dla formatu A3.



Dziurkacz w pozycji złożonej



Bez wysiłku - dziurkuje 65 kartek za jednym razem

### Dziurkacz 5180

**LEITZ**

Mocny dziurkacz. Aluminiowa podstawa oraz ergonomiczne ramię zapewniają bezwysiłkowe dziurkowanie dużego pliku kartek. Dwuczęściowa, antypoślizgowa podstawa. Blokada ramienia pozwala przechowywać dziurkacz z maksymalnie obniżonym ramieniem.

Model	Dziurkuje	Kolor - Indeks
5180	65 kartek	■ - 266484, ■ - 265692



## DZIURKACZE (DZIURKOWANIE 65 - 250 KARTEK)

**LEITZ**

WYSOKA TRWAŁOŚĆ



Dziurkacz w pozycji złożonej



Przezroczysty pojemnik na konfetti

### Dziurkacz 5182

**LEITZ**

Super mocny dziurkacz do dużych plików kartek. Wyposażony w długie ramię. Dzięki temu bez wysiłku i jednorazowo można przedziurkować grube pliki dokumentów. Posiada metalowy, precyzyjny ogranicznik formatu oraz specjalne zabezpieczenia gwarantujące bezpieczną pracę. Średnica dziurek 6 mm.

Model	Dziurkuje	Kolor - Indeks
5182	250 kartek	■ - 259135

**Rapid**

WYSOKA TRWAŁOŚĆ



Wytrzymały ogranicznik papieru



Dziurkacz w pozycji złożonej

### Dziurkacz Fashion HDC65

**RAPID**

Mocny dziurkacz. Długa dźwignia umożliwia dziurkowanie bez użycia siły. Dziurkacz posiada funkcję blokowania uchwytu w pozycji opuszczonej, co ułatwia przechowywanie. Posiada metalowy ogranicznik papieru oraz przezroczysty pojemnik na konfetti. Dziurkacz pasuje do pozostałych produktów z kolekcji "Heavy Duty do dużych plików". Nowoczesna kolorystyka srebrno-pomarańczowa. 5 lat gwarancji.

Model	Dziurkuje	Kolor - Indeks
HDC65	65 kartek	■ - 276510

**Rapid**

WYSOKA TRWAŁOŚĆ



Przezroczysty pojemnik na konfetti



Wymienne dyski dociskowe umożliwiają precyzyjne wykrwanie otworów w całym stosie dokumentu i zabezpieczają ostrza dziurkacza.

### Dziurkacz Supreme HDC150/2

**RAPID**

Mocny dziurkacz. Jeden komplet ostrzy wystarcza na wykonanie 20 000 dziurek. Długa dźwignia umożliwia dziurkowanie bez użycia dużej siły. Posiada mechanizm ułatwiający ułożenie dokumentów w pozycji zapewniającej właściwy układ dziurek, rączkę wykonaną z miękkiego tworzywa, przezroczyste pojemniki na konfetti oraz części zapasowe. Dziurkacz pasuje do pozostałych produktów z kolekcji "Heavy Duty do dużych plików". Nowoczesna kolorystyka srebrno-pomarańczowa. 5 lat gwarancji.

Model	Dziurkuje	Kolor - Indeks
HDC150/2	150 kartek	■ - 259138

Produkt na zamówienie



Produkt na zamówienie



Produkt na zamówienie





# Zszywacze NEXXTseries

seria **WOW**

05

GALANTERIA BIUROWA



**Precyzyjne zszywanie**  
Opatentowana technologia docisku umożliwia precyzyjne zszywanie.



**Bezwyśytkowe zszywanie**  
Specjalny mechanizm dźwigniowy zmniejsza siłę nacisku konieczną przy zszywaniu.



**Łatwa wymiana zszywek**  
Mechanizm wymiany otwierany od góry o 180° z blokadą umożliwia łatwą wymianę.

## Zszywacze 5528 mini i 5502

**LEITZ**

Wytrzymałe, metalowe zszywacze do codziennego użytku. Posiadają antypoślizgowe podstawki z miękkiego tworzywa oraz system precyzyjnego prowadzenia zszywek, który zapobiega ich zacinananiu się. Ładowanie zszywek od góry (korpus otwiera się o 180 stopni). Zszywacz posiada blokadę zabezpieczającą przed zamknięciem oraz wbudowany rozszywacz. Zszywanie otwarte i zamknięte - łatwe do zmiany poprzez przekroczenie metalowej stopki, umożliwia również zszywanie tapicerskie.

Kolor	Model	Zszywa	Indeks
WOW niebieski	5528 mini	10 kartek	288106
	5502	30 kartek	275539
WOW różowy	5528 mini	10 kartek	288107
	5502	30 kartek	274099
WOW zielony	5528 mini	10 kartek	288108
	5502	30 kartek	274100
WOW żółty	5528 mini	10 kartek	574439
	5502	30 kartek	574443
WOW fioletowy	5528 mini	10 kartek	298513
	5502	30 kartek	290221
WOW turkusowy	5528 mini	10 kartek	298512
	5502	30 kartek	290222
WOW biały	5528 mini	10 kartek	288109
	5502	30 kartek	274102
WOW czarny	5528 mini	10 kartek	574440
	5502	30 kartek	574444
WOW czerwony	5528 mini	10 kartek	856523
	5502	30 kartek	856524
Niebieski	5502	30 kartek	266489
Czarny	5502	30 kartek	274113
Czerwony	5502	30 kartek	274111



Prezentowana w katalogu oferta jest **tylko fragmentem dostępnego asortymentu**.  
Odwiedź nasz sklep internetowy, by zobaczyć więcej. **Zapraszamy na [www.sklep.lobos.pl](http://www.sklep.lobos.pl)**



### Zszywacz elektryczny WOW 5566

**LEITZ**

Łatwy w obsłudze jedną ręką. Idealny dla osób, które często zszywają. Modne, przykuwające wzrok kolory i nowoczesne wzornictwo sprawiają, że świetnie prezentuje się na biurku. Wygodny do używania w każdym miejscu dzięki zasilaniu bateriami (zestaw nie zawiera baterii). Stosowanie zszywek 10e gwarantuje zszywanie bez zacięć.

Model	Zszywa	Kolor - Indeks
5566	10 kartek	- 447563,  - 447562,  - 447567,  - 574445
		- 447564,  - 447568,  - 447566,  - 574446
		- 856525



Produkt na zamówienie



### Zszywacz elektryczny Nexxt Series 5532

**LEITZ**

Wydajny zszywacz elektryczny zasilany z sieci (w komplecie z zasilaczem). Znacząco usprawnia i skraca czynności spinania dokumentów. Wygodna obsługa jedną ręką, łatwy w codziennym użytkowaniu. Posiada mechanizm regulujący głębokość wsuwania kartek 10 mm. Zszywanie zamknięte. Głębokość zszywania: od 10 do 20 mm. Działa na zszywki Leitz 10e, które nie zacinają się podczas zszywania. Możliwość zszywania na ukos. 3 lata gwarancji przy używaniu dedykowanych zszywek Leitz.

Model	Zszywa	Kolor - Indeks
5532	10 kartek	- 282340,  - 282341



Produkt na zamówienie



### Zszywacz elektryczny Nexxt Series 5533

**LEITZ**

Wydajny zszywacz elektryczny z technologią płaskiego zszywania, zasilany z sieci (w komplecie z zasilaczem). Znacząco usprawnia i skraca czynności spinania dokumentów a innowacyjna technologia płaskiego zszywania zredukuje objętość zszytych dokumentów do 30%. Wygodna obsługa jedną ręką, łatwy w codziennym użytkowaniu. Posiada mechanizm regulujący głębokość wsuwania kartek. Zszywanie zamknięte. Głębokość zszywania: od 10 do 20 mm. Działa na zszywki Leitz 20e, które nie zacinają się podczas zszywania. Możliwość zszywania na ukos. 3 lata gwarancji przy używaniu dedykowanych zszywek Leitz.

Model	Zszywa	Kolor - Indeks
5533	20 kartek	- 410309,  - 284622,  - 410308





Rapid

Produkt na zamówienie

**Zszywacz elektryczny 10BX, 20EX**

RAPID

Kompaktowe i przenośne zszywacze elektryczne na baterie (wykorzystują 4 baterie R6) do użycia w biurze, recepcji lub domu. Wygodna obsługa jedną ręką lub w ruchu. Ładowane od przodu. Zszywanie zamknięte. Głębokość wsuwania kartek 10 mm. Używany ze zszywkami Rapid Standard 24/6 i 26/6. Model 20ex posiada zasilacz sieciowy w komplecie. 2 lata gwarancji przy użyciu dedykowanych zszywek Rapid.

Model	Zszywa	Kolor - Indeks
10BX	10 kartek	<span style="color: blue;">■</span> - 286628, <span style="color: black;">■</span> - 286627
20EX	20 kartek	<span style="color: black;">■</span> - 280578



05

GALANTERIA BIUROWA

Rapid

**Zszywacz elektryczny Optima 20E**

RAPID

Wygodne i bezwysiłkowe zszywanie - w pełni automatyczne lub sterowane ręcznie. Stosowanie zszywek Optima 56 zapewnia zszywanie wolne od zacięć. Posiada wskaźnik LED, który informuje o niskim poziomie zszywek. Dwie opcje zasilania: za pomocą zasilacza sieciowego (w zestawie) lub 6 baterii AA (brak w zestawie). Sprzedawany w komplecie z pudełkiem zszywek (1000 szt.).

Model	Zszywa	Kolor - Indeks
20E	20 kartek	<span style="color: blue;">■</span> - 286544



Rapid

**Zszywacz elektryczny Optima 60E**

RAPID

Zapewnia efektywne i wolne od zacięć zszywanie bezwysiłkowe - w pełni automatyczne. Regulacja głębokości wsuwania kartek zapewnia większą elastyczność w umieszczaniu zszywek. Technologia zapobiegająca zacięciom zapewnia precyzyjne zszywanie za każdym razem. Sprzedawany w komplecie z pudełkiem 5000 zszywek Optima HD 70. Posiada wskaźnik LED, który informuje o niskim poziomie zszywek. Zasilany przez zasilacz sieciowy (w zestawie).

Model	Zszywa	Kolor - Indeks
60E	60 kartek	<span style="color: blue;">■</span> - 673626

Rapid

**Zszywacz elektryczny Pro 90EC**

RAPID

Zapewnia efektywne i wolne od zacięć zszywanie bezwysiłkowe - w pełni automatyczne. Wysoka prędkość zszywania - jest 3 razy szybszy od zszywacza elektrycznego Rapid 5050e. Regulacja głębokości wsuwania kartek zapewnia większą elastyczność w umieszczaniu zszywek. Technologia zapobiegająca zacięciom zapewnia precyzyjne zszywanie za każdym razem. Sprzedawany w komplecie z pudełkiem 630 zszywek nr 66/7. Posiada wskaźnik LED, który informuje o niskim poziomie zszywek. Zasilany przez zasilacz sieciowy (w zestawie).

Model	Zszywa	Kolor - Indeks
Pro 90EC	50 kartek	<span style="color: blue;">■</span> - 874852



### Zszywacz 5517

**LEITZ**

Mini zszywacz z tworzywa sztucznego z częściami mechanicznymi z metalu. Głębokość zszywania: 50 mm. Profiłowane uchwyty. Zintegrowany rozszywacz.

Model	Zszywa	Kolor - Indeks
5517	10 kartek	■ - 266494, ■ - 265701

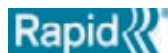

**Kompaktowe wymiary**



### Zszywacz F5 mini

**RAPID**

Kompaktowy zszywacz z krótkim magazynkiem. Obudowa z tworzywa ABS. Zszywanie standardowe i tapicerskie.

Model	Zszywa	Kolor - Indeks
F5 mini	10 kartek	■ - 291153, ■ - 288756



Prezentowana w katalogu oferta jest tylko fragmentem dostępnego asortymentu. Odwiedź nasz sklep internetowy, by zobaczyć więcej. **Zapraszamy na [www.sklep.lobos.pl](http://www.sklep.lobos.pl)**



### Zszywacz F6

**RAPID**

Zszywacz z krótkim magazynkiem. Obudowa z tworzywa ABS. Zszywanie otwarte i zamknięte. Głębokość zszywania: 55 mm.

Model	Zszywa	Kolor - Indeks
F6	20 kartek	■ - 288113, ■ - 288114, ■ - 288115



### Zszywacz HS

**CENTRA**

Zszywacz wykonany z tworzywa sztucznego, części mechaniczne z metalu. Głębokość zszywania: 55 mm. Zintegrowany rozszywacz.

Model	Zszywa	Kolor - Indeks
HS	20 kartek	■ - 279367





**LEITZ**

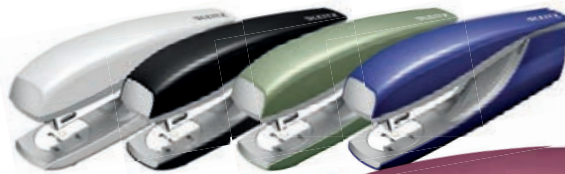

**Zszywacze 5562 Style**

**LEITZ**

Bezawaryjne oraz bezwysiętkowe zszywanie dzięki technologii Direct Impact. Metalowa stopka obrotowa umożliwia zszywanie otwarte i zamknięte, a 180° otwarcie umożliwia zszywanie tapicerskie. Poręczny zintegrowany rozszywacz.

Model	Zszywa	Kolor - Indeks
5562 Style	30 kartek	<input type="checkbox"/> - 477540, <input type="checkbox"/> - 363169, <input type="checkbox"/> - 477542, <input type="checkbox"/> - 477543, <input type="checkbox"/> - 477541

26/6  
RODZAJ ZSZYWEK

24/6  
RODZAJ ZSZYWEK

30 ARK

10 LAT GWARANCJI

05

GALANTERIA BIUROWA

**LEITZ**

**Zszywacz Leitz Cosy**

**LEITZ**

Łatwe i niewymagające dużego wysiłku dokładne zszywanie dzięki technologii Direct Impact. Przycisk umożliwia łatwe przekręcenie stopki obrotowej i zmianę zszywania otwartego na zamknięte. Otwarte zszywki można łatwo usunąć. Można go używać również z białymi zszywkami, które są niewidoczne podczas skanowania. Łatwe ładowanie zszywek za naciśnięciem jednego przycisku. Sprzedawane razem ze zszywkami Leitz Power Performance P3.

Model	Zszywa	Kolor - Indeks
5567	30 kartek	<input type="checkbox"/> - 604290, <input type="checkbox"/> - 604291, <input type="checkbox"/> - 604292



26/6  
RODZAJ ZSZYWEK

24/6  
RODZAJ ZSZYWEK

30 ARK

10 LAT GWARANCJI

**LEITZ**



**Zszywacz 5501**

**LEITZ**

Zszywacz wykonany z tworzywa sztucznego, części mechaniczne z metalu. Głębokość zszywania: 55 mm. Zintegrowany rozszywacz. Zszywanie otwarte i zamknięte oraz tapicerskie.

Model	Zszywa	Kolor - Indeks
5501	25 kartek	<input type="checkbox"/> - 266134, <input type="checkbox"/> - 266488, <input type="checkbox"/> - 265696



Zintegrowany rozszywacz

24/6  
RODZAJ ZSZYWEK

26/6  
RODZAJ ZSZYWEK

25 ARK

3 LATA GWARANCJI

**LEITZ**



**Zszywacz 5500**

**LEITZ**

Zszywacz z tworzywa sztucznego z elementami mechanicznymi z metalu. Głębokość zszywania: 40 mm. Zszywanie otwarte i zamknięte oraz tapicerskie. Zintegrowany rozszywacz.

Model	Zszywa	Kolor - Indeks
5500	30 kartek	<input type="checkbox"/> - 266133, <input type="checkbox"/> - 266487, <input type="checkbox"/> - 267014, <input type="checkbox"/> - 265695



Zintegrowany rozszywacz

5 LAT GWARANCJI

30 ARK

26/6  
RODZAJ ZSZYWEK

24/6  
RODZAJ ZSZYWEK



### Zszywacz F16

**RAPID**

Zszywacz z krótkim magazynkiem. Obudowa z trwałego i wytrzymałego tworzywa ABS. Zszywanie otwarte i zamknięte. Głębokość zszywania: 55 mm.



Model	Zszywa	Kolor - Indeks
F16	30 kartek	■ - 276407, ■ - 276406, ■ - 276405



Kolory F30:



### Zszywacz Fashion F30

**RAPID**

Nowoczesny zszywacz biurowy z unikalną funkcją zszywania plików na płasko, co pozwala ograniczyć powierzchnię zszytych dokumentów nawet o 30%. Podstawa zszywacza wykonana jest z antypoślizgowego tworzywa. Precyzyjny system zszywania zapobiega blokowaniu zszywek. Wysoce wydajny, mocny i ergonomiczny. Wygodny mechanizm ładowania i uzupełniania zszywek od góry. Głębokość zszywania: 55 mm.

Kolory F30 fresh:



Model	Zszywa	Kolor - Indeks
F30	30 kartek	■ - 276410, ■ - 276409, ■ - 276408
F30 fresh	30 kartek	■ - 287771, ■ - 287772, ■ - 291113



### Zszywacz 5603 Softpress Flat Clinch

**LEITZ**

Mocny i wytrzymały, przeznaczony do codziennego użytku. Technologia Softpress pozwala nacisnąć zszywacz w którymkolwiek miejscu na górze, co zapewnia nie tylko wygodę zszywania zarówno w ręku jak i przy biurku, ale także zmniejsza o 60% siłę nacisku w porównaniu do standardowego zszywacza Leitz. Technologia płaskiego zszywania pozwala zaoszczędzić 40% przestrzeni w miejscu przechowywania dokumentów. W komplecie 1 opak. zszywek Leitz Softpress. Zszywa do 30 kartek.



Model	Zszywa	Kolor - Indeks
5603	30 kartek	■ - 566862, ■ - 566863



### Zszywacz Recycle

**LEITZ**

Wysokiej jakości zszywacz wykonany z plastiku pochodzącego z recyklingu. Neutralny dla klimatu i w 100% nadający się do recyklingu, ponieważ można go całkowicie zdemontować. Zszywanie otwarte i zamknięte. Poręczny, zintegrowany rozszywacz. Opatentowana technologia Direct Impact.

Model	Dziurkuje	Kolor - Indeks
5617	10 kartek	■ - 837684, ■ - 837685
		■ - 837683, ■ - 837686
5606	25 kartek	■ - 837688, ■ - 837689
		■ - 775154, ■ - 837690
5604	30 kartek	■ - 837692, ■ - 837693
		■ - 668955, ■ - 837694





Rapid



### Zszywacz Omnipress SO30c

**RAPID**

Dwie technologie Super Flat Clinch oraz by-pass gwarantują, że zszyte pliki będą maksymalnie płaskie. Produkt redukuje wysokość zszytych dokumentów o nawet 40%. Zszywacz posiada długi magazynek oraz umożliwia łatwe uzupełnianie zszywek. Na zszywki Rapid Omnipress 30.

Model	Zszywa	Kolor - Indeks
S030c	30 kartek	■ - 527645, ■ - 527646

Rapid



### Zszywacz Supreme S50

**RAPID**

Nowoczesny zszywacz biurowy wyposażony w technologię SuperFlatClinch™. Dzięki niej objętość pliku zszytych dokumentów zmniejsza się nawet o 40%, co pozwala na zwiększenie pojemności segregatorów, koszulek czy teczek. Możliwe jest zszywanie od 2 do 50 kartek za pomocą jednego typu zszywek 24/6, 24/8. Otwarcie z góry umożliwia zszywanie tapicerskie. Głębokość zszywania: 55 mm.

Model	Zszywa	Kolor - Indeks
S50	50 kartek	■ - 276412, ■ - 410304

Rapid

**Produkt na zamówienie**

**WYSOKA TRWAŁOŚĆ**

### Zszywacz Fashion HD110

**RAPID**

Całkowicie metalowy zszywacz. Posiada mechanizm dźwigniowy, dzięki czemu zszywanie grubych plików odbywa się bez wysiłku. Precyzyjny system zszywania zapobiega blokowaniu zszywek. Podstawa zszywacza wykonana jest z antypoślizgowego tworzywa. Wygodny mechanizm ładowania i uzupełniania zszywek od przodu. Głębokość zszywania: 66 mm. Posiada nowoczesną kolorystykę, pasuje do pozostałych produktów z kolekcji "Heavy Duty do dużych plików".

Model	Zszywa	Kolor - Indeks
HD110	110 kartek	■ - 288738





Produkt na zamówienie



Otwieranie magazynka zszywek przyciskowe, wskaźnik ilości zszywek



### Zszywacz super mocny FC 5553

LEITZ

Zszywacz o solidnej metalowej konstrukcji, do zszywania zamkniętego. Mechanizm zszywania na płasko, zmniejsza objętość zszywanych dokumentów do 40%. Wszystkie zszywania wykonuje jednym rodzajem zszywek. Miękkie wykończenia, antypoślizgowa podstawa, regulowany ogranicznik głębokości wsuwanych dokumentów. Okienko kontrolne ilości zszywek. W podstawie zapasowy pojemnik na 400 zszywek. W komplecie: 1000 zszywek.

Model	Zszywa	Kolor - Indeks
FC5553	120 kartek	■ - 259172



Produkt na zamówienie



### Zszywacz Supreme DUAX

RAPID

Innowacyjny. Wykorzystuje jeden rodzaj zszywek niezależnie od grubości zszywanego pliku (2-170 kartek). Dzięki mechanizmowi odcinającemu, nadmiar zszywek pod plikiem jest ucinany, a zszywka zostaje dodatkowo zagięta na płasko. Powstałe zszycie jest płaskie i eleganckie, a plik łatwo daje się wkleić w okładki. Całkowicie metalowy zszywacz. Posiada mechanizm dźwigniowy, dzięki czemu zszywanie grubych plików odbywa się bez wysiłku. Precyzyjny system zszywania zapobiega blokowaniu zszywek. Podstawa zszywacza wykonana jest z antypoślizgowego tworzywa. Wygodny mechanizm ładowania i uzupełniania zszywek od przodu. Głębokość zszywania: 60 mm. Posiada nowoczesną kolorystykę, pasuje do pozostałych produktów z kolekcji "Heavy Duty do dużych plików".

Model	Zszywa	Kolor - Indeks
Duax	170 kartek	■ - 275602

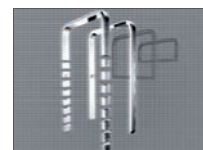

Dzięki mechanizmowi odcinającemu, nadmiar zszywek pod plikiem jest docinany w zależności od grubości pliku



Produkt na zamówienie



### Zszywacz Fashion HD210

LEITZ

Całkowicie metalowy zszywacz. Posiada mechanizm dźwigniowy, dzięki czemu zszywanie grubych plików odbywa się bez wysiłku. Precyzyjny system zszywania zapobiega blokowaniu zszywek. Podstawa zszywacza wykonana jest z antypoślizgowego tworzywa. Wygodny mechanizm ładowania i uzupełniania zszywek od przodu. Głębokość zszywania: 66 mm. Posiada nowoczesną kolorystykę, pasuje do pozostałych produktów z kolekcji "Heavy Duty do dużych plików".

Model	Zszywa	Kolor - Indeks
HD210	210 kartek	■ - 279058





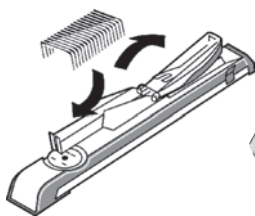

**Zszywacz długoramienny 5560**

**LEITZ**

Mocny, niezawodny, długoramienny i metalowy zszywacz do zszywania broszur. Opatentowana technologia Direct Impact zapewnia doskonałe zszywanie za każdym użyciem. Antypoślizgowa, plastikowa podkładka nie rysuje mebli. Łatwe ładowanie zszywek. Regulowane położenia ogranicznika formatu A6-A2. Głębokość zszywania: do 307 mm.

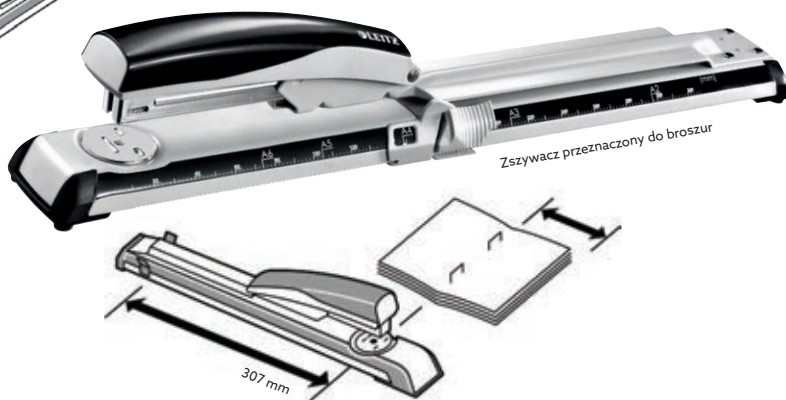

Model	Zszywa	Kolor - Indeks
5560	40 kartek	■ - 265702



**Zszywacz nożycowy 5548 / 5549**

**LEITZ**

Mocny i solidny zszywacz wykonany z odlewanej stali. Może wykonywać zszywanie zamknięte i otwarte. Model 5548 ma głębokość wsuwania kartek 54 mm, natomiast model 5549 ma głębokość wsuwania kartek 70 mm.



Model	Zszywa	Kolor - Indeks
5548	30 kartek	■ - 259175
5549	40 kartek	■ - 267008



**Zszywacz nożycowy Retro Classic K1**

**RAPID**

Solidny zszywacz nożycowy wykonany całkowicie ze stali, charakteryzujący się atrakcyjnym, klasycznym wzornictwem i wykończeniem w stylu retro. Doskonały w handlu, usługach, w biurach, przy wysyłce poczty. Można go rozmontować w celu konserwacji lub naprawy. Regulowane kowadłko do zszywania i spinania

Model	Zszywa	Kolor - Indeks
K1 retro	50 kartek	■ - 462725, ■ - 462721, ■ - 462722, ■ - 462723, ■ - 462724



**Zszywacz nożycowy K1**

**RAPID**

Solidny, chromowany i klasyczny zszywacz nożycowy wykonany całkowicie ze stali. Doskonały w handlu, usługach, w biurach, przy wysyłce poczty. Można go rozmontować w celu konserwacji lub naprawy.

Model	Zszywa	Kolor - Indeks
K1	50 kartek	■ - 275603





### Zszywki

**RAPID**

Wykonane z twardej galwanizowanej stali; końcówki zszywek są specjalnie zaostrome, by łatwiej przebijają zszywane pliki dokumentów. Pakowane w pudełka po 1000 szt. (z wyjątkiem zszywek 5025e - op. 2 x 1500 szt.)



Oznaczenie	Typ zszywki	Ilość zszywanych kartek	Indeks
Standard	24/6	2-30 kartek	279368
Strong	24/6	2-30 kartek	276367
Omni Press	-	2-30 kartek	527641
Super Strong	24/8+	10-50 kartek	276369
Duax	-	2-170 kartek	276371
5025e	-	2-25 kartek	291079



### Zszywki Leitz

**LEITZ**

Najwyższej jakości zszywki ocynkowane.

Oznaczenie	Typ zszywki	Ilość zszywek w opakowaniu	Ilość zszywanych kartek	Indeks
5577	Nr 10	1000	10 kartek	259198
5570	24/6	1000	30 kartek	259189
5574	25/10	1000	60 kartek	259196
5571	24/8	1000	40 kartek	259191
5579	23/15XL	1000	120 kartek	259200
K6	26/6	5x210	25 kartek	259192
K8	26/8	5x210	40 kartek	259193
K10	26/10	5x210	55 kartek	259194
K12	26/12	5x210	80 kartek	259197
5497	140x	2500	30 kartek	566864



### Zszywki do zszywaczy elektrycznych

**LEITZ**

Zszywki metalowe o podwyższonej wytrzymałości do elektrycznych zszywaczy biurowych. Szczególnie zalecane do zszywaczy elektrycznych Leitz.

Typ zszywki	Il. zszywanych kartek	Il. zszywek w op.	Indeks
10e	10 kartek	2500	281967
20e	20 kartek	2500	281968

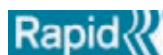

### Rozszywacz C2

**RAPID** **INDEKS: 282517**

Rozszywacz do łatwego usuwania zszywek z dokumentów. Wykonany ze stali i plastiku ABS. Stalowe szczęki pokryte chromem dla wyższej trwałości.



### Zszywki

**GRAND**

Popularne zszywki metalowe do zszywaczy biurowych pakowane po 1000 szt.

Oznaczenie	Typ zszywki	Indeks
Grand 10	10	259158
Grand 24/6	24/6	259161
Grand 26/6	26/6	259162





**LEITZ®**

# Pojemniki i pudełka COSY

Kolory COSY



Żółty

Niebieski

Szary

## Pojemniki modułowe MyBox Leitz Cosy

**LEITZ**

Solidne pojemniki do przechowywania domowych i biurowych akcesoriów. Leitz MyBox posiadają certyfikat Food Safe i nadają się do przechowywania ciepłej i zimnej żywności. Wykonane z wysokiej jakości, odpornego na zarysowania, wodoodpornego i łatwego do czyszczenia, wytrzymałego plastiku z matowym wykończeniem. Nie zawierają bisfenolu.

Lp.	Produkt	Wymiary (mm)*	Kolor - Indeks
1	MyBox mały z pokrywką	318 x 191 x 128	Żółty - 688086, Niebieski - 688087, Szary - 688088
2	MyBox pojemnik bez pokrywki	246 x 98 x 160	Żółty - 688092, Niebieski - 688093, Szary - 688094
3	Mybox Organizer podłużny	307 x 105 x 55	Żółty - 688118, Niebieski - 688119, Szary - 688120
4	MyBox Organizer mały z uchwytem	307 x 181 x 56	Żółty - 688125, Niebieski - 688126, Szary - 688127

\* (szer. x głęb. x wys)



Prezentowana w katalogu oferta jest **tylko fragmentem dostępnego asortymentu**.  
Odwiedź nasz sklep internetowy, by zobaczyć więcej. **Zapraszamy na [www.sklep.lobos.pl](http://www.sklep.lobos.pl)**

05

GALANTERIA BIUROWA

**LEITZ®**

Kolory COSY



Żółty

Niebieski

Szary

## Pudełka i pojemniki składane Click & Store Leitz Cosy

**LEITZ**

Składane pudełka do porządkowania domu i biura. Wykonane z najwyższej jakości, wytrzymałej tektury, z łatwą do czyszczenia powierzchnią. Łatwe i szybkie do złożenia. Opatentowana konstrukcja zapobiega deformacji w przypadku wypełnienia ciężkimi przedmiotami. Kolekcja Leitz Ergo Cosy łączy stylowe wzornictwo z najwyższą jakością wykonania, umożliwiając stworzenie zdrowego i produktywnego środowiska pracy.

Model	Produkt	Wymiary (mm)*	Kolor - Indeks
Pudełka uniwersalne	Rozmiar L	320 x 310 x 360	Żółty - 688133, Niebieski - 688134, Szary - 688135
	Pudełko A4	281 x 200 x 370	Żółty - 688142, Niebieski - 688143, Szary - 688144
	Pudełko A3	369 x 200 x 482	Żółty - 688147, Niebieski - 688148, Szary - 688149
Pojemniki	Na czasopisma	103 x 330 x 253	Żółty - 688153, Niebieski - 688154, Szary - 688155
	3 szuflady	286 x 282 x 358	Żółty - 688159, Niebieski - 688160, Szary - 688161

\* (szer. x głęb. x wys)

Po więcej zapraszamy na [www.sklep.lobos.pl](http://www.sklep.lobos.pl)**Lobos**

Katalog 2024/2025

203

# Pudełka składane Click&Store WOW

Szerokie możliwości wykorzystania w biurze i w domu.

Kolory WOW:



Niebieski Różowy Żółty Zielony Fioletowy Turkusowy Biały Czarny Czerwony



## Pudełka składane Click&Store Leitz WOW

LEITZ

System składanych pudełek do przechowywania dokumentów w biurze i w domu. Pudełka wykonane są z mocnego kartonu pokrytego laminowanym papierem. Możliwość łatwego składania pudeł pozwala na oszczędne gospodarowanie miejscem i ich przechowywaniem.

Łatwe i szybkie składanie



Szybkie i proste składanie dzięki zaskokom

Wzmocnione rogi pokrywy

Mocne metalowe uchwyty ułatwiające przenoszenie

Metalowa ramka na etykiecie do opisu zawartości



Kategoria	Produkt	Wymiary (mm)	Kolor - Indeks
Pudełko na CD, DVD i inne drobiazgi	Pudełko na CD	143 x 136 x 352	□ - 284048, ■ - 284050, ■ - 284049, ■ - 284051, ■ - 574447, ■ - 462739, ■ - 462740, ■ - 280579, ■ - 856527
	Pudełko na DVD	206 x 147 x 352	□ - 462742, ■ - 462744, ■ - 462745, ■ - 462746, ■ - 574448, ■ - 462748, ■ - 462749, ■ - 462743
Pudełko uniwersalne	Pudełko A5	220 x 160 x 282	□ - 462750, ■ - 461802, ■ - 438689, ■ - 461806, ■ - 574449, ■ - 461805, ■ - 461804, ■ - 461807, ■ - 856528
	Pudełko A4	281 x 200 x 370	□ - 438893, ■ - 462752, ■ - 438419, ■ - 462389, ■ - 574450, ■ - 462751, ■ - 430070, ■ - 280411, ■ - 856530
	Pudełko A3	369 x 200 x 482	□ - 462754, ■ - 462753, ■ - 450035, ■ - 462630, ■ - 574451, ■ - 462755, ■ - 462756, ■ - 279638
	Rozmiar M	260 x 240 x 260	□ - 531150, ■ - 531157
Pudełko z wymiowanymi przegródkami	Rozmiar L	320 x 310 x 360	□ - 531141, ■ - 531142, ■ - 531143, ■ - 531147, ■ - 574455, ■ - 531146, ■ - 531145, ■ - 531148
	Pudełko małe, 2 przegródki	220 x 100 x 282	□ - 298545, ■ - 298549
	Pudełko duże, 3 przegródki	281 x 100 x 370	□ - 298550, ■ - 298551, ■ - 290163, ■ - 298552, ■ - 574458, ■ - 290476, ■ - 292850, ■ - 298553



# LEITZ®

## Pojemniki modułowe WOW

Wykonane z trwałego, odpornego na uszkodzenia, wodoodpornego tworzywa ABS

Nie używane pojemniki można przechowywać jedno w drugim, oszczędzając dzięki temu miejsce

Zaokrąglone krawędzie umożliwiają łatwe czyszczenie pojemników

POJEMNIKI

Kolory WOW:



05

GALANTERIA BIUROWA



1

### Pojemnik duży Leitz MyBox® z pokrywą

Pojemnik 18-litrowy, na dokumenty A4, czasopisma i większe akcesoria. Zatrask przytrzymuje pokrywę.



2

### Pojemnik mały Leitz MyBox® z pokrywą

Pojemnik 5-litrowy, na dokumenty A5, czasopisma i mniejsze akcesoria. Zatrask przytrzymuje pokrywę.

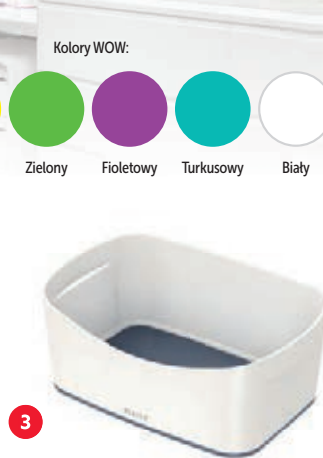

3

### Pojemnik Leitz MyBox® bez pokrywki

Umożliwia estetyczne przechowywanie często używanych rzeczy.



4

### Organizer podłużny Leitz MyBox®

Elegancki pojemnik na małe akcesoria lub półka pasująca do małego i dużego pojemnika Leitz MyBox®.



5

### Organizer duży Leitz MyBox® z uchwytem

Elegancki przyborek lub wewnętrzny organizer pasujący do dużego pojemnika Leitz MyBox®.



6

### Organizer mały Leitz MyBox® z uchwytem

Elegancki przyborek lub wewnętrzny organizer pasujący do małego i dużego pojemnika Leitz MyBox®.



System modułowy pozwala w optymalny sposób zarządzić zawartością

Lp	Produkt	Wymiary [mm] *	Kolor - Indeks
1	MyBox duży z pokrywą	318 x 385 x 198	- 484272,  - 484273,  - 484274
2	MyBox mały z pokrywą	318 x 191 x 128	- 484279,  - 484281,  - 484282
3	MyBox Pojemnik bez pokrywki	246 x 98 x 160	- 484288,  - 484291,  - 484292
4	MyBox Organizer podłużny	307 x 105 x 55	- 484297,  - 484298,  - 484299
5	MyBox Organizer duży z uchwytem	307 x 375 x 101	- 484307
6	MyBox Organizer mały z uchwytem	307 x 181 x 56	- 484308

\* (szer. x głęb. x wys.)



Unikalny system zamykania szuflad, wystarczy lekko popchnąć, a szuflada sama się zamknie



Przezroczyste etykiety do opisu, które ułatwiają wyszukiwanie zawartości szuflad



Przezroczysty organizator dla wygodnego przechowywania małych przedmiotów



Łatwo wysuwane szuflady z blokadą zabezpieczającą przed wypadnięciem

## Pojemniki z kolorowymi szufladami Leitz WOW

**LEITZ**

Najwyższej jakości pojemniki z szufladami do przechowywania dokumentów i przyborów biurowych. Stylowe połączenie dwóch kolorów o błyszczącym wykończeniu. Łatwo wysuwane szuflady z blokadą zabezpieczającą przed całkowitym wysunięciem, z mechanizmem zamykania - wystarczy lekko popchnąć, a szuflada sama się zamknie. Posiada antypoślizgowe, gumowe nóżki, pojemniki można ustawiać jeden na drugim (maksymalnie trzy). Półki posiadają otwory dla łatwiejszego wyjmowania dokumentów. 1 duża szuflada na różnego typu akcesoria. W zestawie biały marker, przezroczyste etykiety do opisu szuflad oraz przezroczysty organizator dla przechowywania małych przedmiotów, np. długopisów, spinaczy itp. Wymiary (mm): 287 x 270 x 363. Waga (kg) 3,59. Kolory : czarny z białymi detalami lub biały z detalami w kolorach Leitz WOW.

Kolor główny / kolor detali	Ilość szuflad	Indeks
Biały / niebieski	4	292859
	5	290218
Biały / różowy	4	292858
	5	292863
Biały / zielony	4	292861
	5	292865
Biały / żółty	4	574488
	5	574489
Biały / szary	4	290216
	5	292862
Biały / turkusowy	4	412306
	5	412309
Biały / fioletowy	4	412307
	5	412308
Biały / czerwony	4	856533
	5	856534



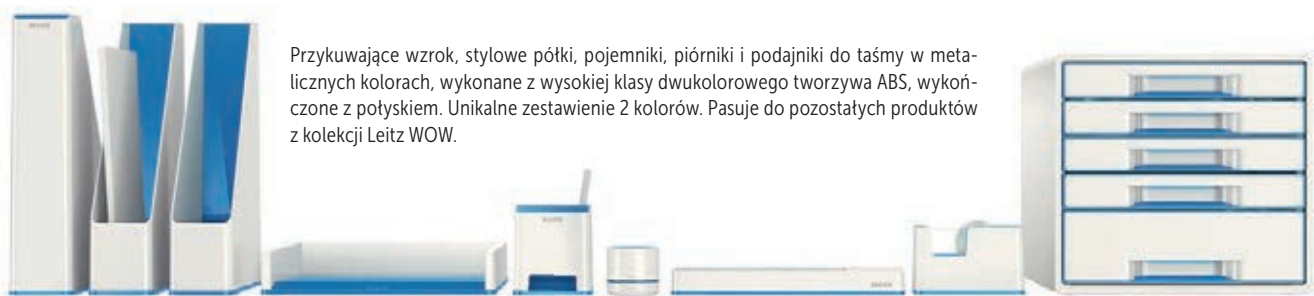

Przykuwające wzrok, stylowe półki, pojemniki, piórniki i podajniki do taśmy w metalicznych kolorach, wykonane z wysokiej klasy dwukolorowego tworzywa ABS, wykończone z połyskiem. Unikalne zestawienie 2 kolorów. Pasuje do pozostałych produktów z kolekcji Leitz WOW.

**LEITZ®**



**Półka na dokumenty WOW dwukolorowa 5361**

**LEITZ**

Możliwość ustawiania półek w pionie jedna na drugiej. Łatwy dostęp do dokumentów. Wymiary: 267 x 49 x 336 mm.

Kolor	Indeks
Niebieski	472844
Różowy	472657
Zielony	472845
Biały	472843
Czarny	522696
Żółty	574490
Turkusowy	574491
Fioletowy	574492
Czerwony	856535

**LEITZ®**



**Pojemnik na dokumenty WOW dwukolorowy 5362**

**LEITZ**

Wykonany z polistyrenu w metalicznych kolorach, wykończony z połyskiem. Szerokość grzbietu: 60 mm. Wymiary: 73 x 318 x 272 mm.

Kolor	Indeks
Niebieski	472848
Różowy	472659
Zielony	472847
Biały	472846
Czarny	522697
Żółty	574493
Turkusowy	574494
Fioletowy	574495
Czerwony	856536

05

GALANTERIA BIUROWA

**LEITZ®**



**Ładowarka indukcyjna do smartfona z piórnikiem Leitz WOW 5365**

**LEITZ**

Piórnik do przechowywania artykułów biurowych z ładowarką indukcyjną do bezprzewodowego ładowania smartfona. Łatwy w obsłudze: lampka LED wskazuje, czy urządzenie jest we właściwej pozycji do ładowania. Oszczędność energii: kiedy smartfon jest w pełni naładowany, urządzenie przestaje ładować. Napięcie na wejściu: min. 5V / 1A, natężenie wyjściowe: max. 1A. W zestawie kabel USB do zasilania. Wymiary: 266 x 28 x 101 mm.

Kolor	Indeks
Biały	472853

**LEITZ®**



**Kubek posiada akustyczny wzmacniacz dźwięku**



**Kubek na długopisy ze wzmacniaczem dźwięku Leitz WOW 5363**

**LEITZ**

Kubek na przybory biurowe posiadający specjalny kanał akustyczny, wzmacniający dźwięk umieszczonego na nim smartfona. Po odłożeniu telefonu na podstawkę ekran urządzenia pozostaje w pełni widoczny. Wymiary: 90 x 100 x 101 mm.

Kolor	Indeks
Niebieski	472678
Różowy	472851
Zielony	472850
Biały	472849
Czarny	522704
Żółty	574496
Turkusowy	574498
Fioletowy	574500

Współpracuje ze wszystkimi smartfonami dzięki zintegrowanemu odbiornikowi ładowania lub specjalnemu indukcyjnemu etui do ładowania. Sprawdź tutaj czy Twój telefon jest kompatybilny: [www.leitz.com/inductivecharging](http://www.leitz.com/inductivecharging)

# LEITZ<sup>®</sup> COSY

## Poczuj się jak w domu

Kolory COSY



Żółty

Niebieski

Szary



### Pojemnik z dwoma szufladami COSY

**LEITZ**

Pojemnik do porządkowania dokumentów i mniejszych przedmiotów. Jedna mała i jedna duża szuflada do przechowywania. Bez BPA i BPS. Wymiary: 2,51 x 14,3 x 27,5 cm.

Kolor - Indeks

■ - 604295, ■ - 604296, ■ - 604297



### Pojemnik z uchwytem COSY

**LEITZ**

Lekki i łatwy do przenoszenia. Posiada dodatkowe przegrody, szeroka część z tyłu do przechowywania dokumentów A4. Wykonany z trwałego materiału ABS. Jest pojemny i zajmuje mało miejsca. Wymiary: 21,4 x 19,6 x 36,7 cm.

Kolor - Indeks

■ - 604300, ■ - 604301, ■ - 604302

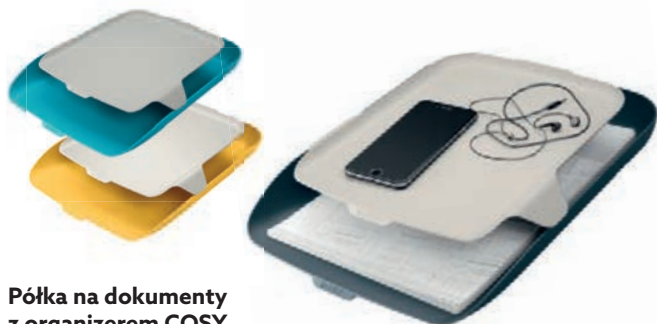

### Półka na dokumenty z organizmem COSY

**LEITZ**

Półka na dokumenty A4 z dodatkowym organizmem na górze, który pozwala na przechowywanie dokumentów do formatu A5. Wymiary: 27,4 x 6,2 x 39,1 cm.

Kolor - Indeks

■ - 604312, ■ - 604313, ■ - 604314



### Półka na dokumenty COSY

**LEITZ**

Na dokumenty A4. Można używać osobno lub układać je jedna na drugiej poprzez dodanie elementu łączącego do półek. Zapewnia łatwy dostęp do dokumentów. Wymiary: 26,8 x 4,3 x 35,8 cm.

Kolor - Indeks

■ - 604316, ■ - 604317, ■ - 604318

### Butelka termiczna COSY 500 ml

**LEITZ**

Utrzymuje napoje w odpowiedniej temperaturze przez 7 godzin lub w zimnej przez 15 godzin. Wykonana ze stali nierdzewnej z podwójną izolacją próżniową. Można myć w zmywarce. Posiada antypoślizgową powierzchnię, która pozostaje chłodna w dotyku, gdy jest używana do gorących napojów.

Kolor - Indeks

■ - 604329, ■ - 604330, ■ - 604332





**LEITZ®**  
Style

Wyższe ścianki boczne gwarantują większą od przeciętnej pojemność.

### Półka na dokumenty Style 5254

**LEITZ**

Wyjątkowa, najwyższej jakości półka na dokumenty, w nowoczesnym wzornictwie z fakturą szcztokowanego metalu, w intrygujących kolorach. Najtrwalsza półka w swojej klasie. Łatwy dostęp do dokumentów dzięki szerokiemu wycięciu z przodu. Wymiary: 255 x 70 x 357 mm.

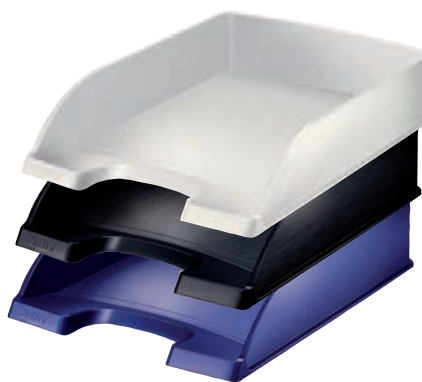

Kolor	Indeks
Arktyczna biel	479872
Satynowa czerń	364282
Tytanowy błękit	479870

**LEITZ®**

seria **WOW**

### Półka na dokumenty WOW 5226

**LEITZ**

Mocna, wytrzymała półka na dokumenty formatu A4. Łatwa do umiejscowienia dzięki możliwości ustawiania stosów pionowych i schodkowych. Łatwy dostęp do dokumentów dzięki szerokiemu wycięciu z przodu. Dostępna w niezwykłych, stylowych kolorach, z efektywnym, błyszczącym wykończeniem. Wymiary: 255 x 70 x 357 mm.



Kolor	Indeks
Niebieski	276840
Różowy	276841
Zielony	276842
Żółty	574501
Biały	276838
Turkusowy	412302
Fioletowy	412303
Czarny	574502
Czerwony	856580

**LEITZ®**

seria **WOW**

### Pojemnik na dokumenty WOW 5277

**LEITZ**

Mocny, wytrzymały pojemnik na dokumenty formatu A4. Idealny do przechowywania katalogów, czasopism. Z otworem na grzbiecie ułatwiającym wyjmowanie dokumentów. Szerokość grzbietu: 60 mm. Dostępny w niezwykłych, stylowych kolorach, z efektywnym, błyszczącym wykończeniem. Wymiary: 75 x 312 x 258 mm.



Kolor	Indeks
Niebieski	412297
Różowy	290136
Zielony	287171
Żółty	574503
Biały	412299
Turkusowy	412300
Fioletowy	412301
Czarny	574504
Czerwony	856584

**LEITZ®**



### Półka na dokumenty Recycle

**LEITZ**

Najwyższej jakości mocna półka na dokumenty A4, wykonana w 98% z plastiku pochodzącego z recyklingu poużytkowego. W 100% nadająca się do recyklingu. Ergonomiczny kształt. Można ustawiać pionowo lub schodkowo.

Kolor - Indeks

■ - 837709, ■ - 837710, ■ - 837711, ■ - 837708

**LEITZ®**



### Pojemnik na dokumenty Recycle

**LEITZ**

Najwyższej jakości mocny pojemnik wykonany w 98% z plastiku pochodzącego z recyklingu poużytkowego. Do porządkowania dokumentów, czasopism i folderów A4. W 100% nadający się do recyklingu, posiada certyfikat Blue Angel.

Kolor - Indeks

■ - 837701, ■ - 837702, ■ - 837703, ■ - 837704

05

GALANTERIA BIUROWA

Kolekcje Europost to serie kolorów ożywiających Twoje biuro. Rozjaśnij codzienną monotonię biura produktami z serii Europost. Wybierz swój kolor z szerokiej palety kolorystycznej i zaprojektuj swoje biuro w nowym stylu.

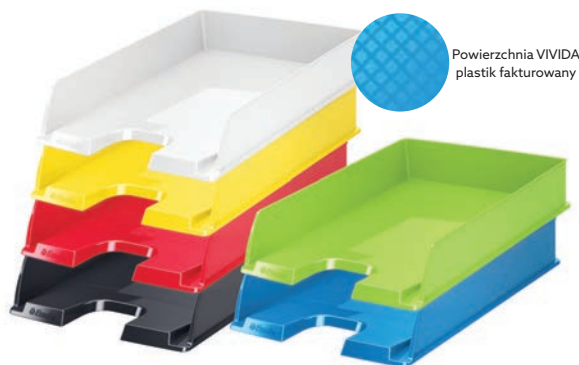

Powierzchnia VIVIDA plastik fakturowany

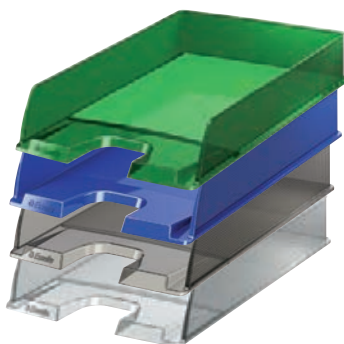

STANDARD

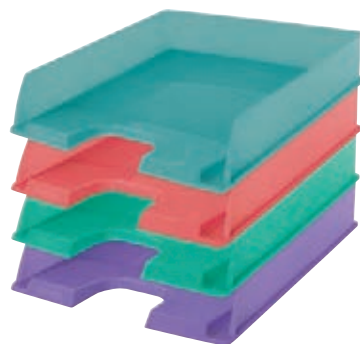

Colour'Breeze

V·I·V·I·D·A

**Półki na dokumenty Europost**

ESSELTE

Nowoczesne wzornictwo w unikalnych kolorach. Półki na dokumenty wykonane z wytrzymałego plastiku, do łączenia pionowo lub pod skosem. Dostępne w modnych kolekcjach kolorystycznych: Europost Vivida, Europost Standard oraz Europost Colour'Breeze

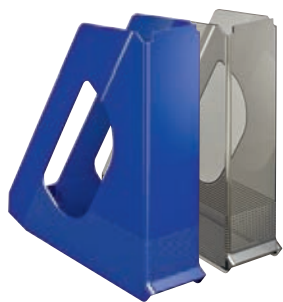

STANDARD



Colour'Breeze



V·I·V·I·D·A

Kolor	Produkt	Indeks
P Zielony	Półka	267238
P Niebieski	Półka	266790
	Pojemnik	284983
P Grafitowy	Półka	266399
	Pojemnik	286042
P Przechroczysty	Półka	266909

P-przechroczysty

Kolor	Produkt	Indeks
Niebieski	Półka	692985
	Pojemnik	692992
Zielony	Półka	692986
	Pojemnik	692993
Koralowy	Półka	692989
	Pojemnik	692994
Lawendowy	Półka	692990
	Pojemnik	692995

Kolor	Produkt	Indeks
Vivida biały	Półka	265571
	Pojemnik	282646
Vivida żółty	Półka	282800
	Pojemnik	283043
Vivida czerwony	Półka	266369
	Pojemnik	283037
Vivida czarny	Półka	266031
	Pojemnik	282228
Vivida zielony	Półka	282799
	Pojemnik	282471
Vivida niebieski	Półka	282798
	Pojemnik	282587

**Pojemniki na dokumenty Europost**

ESSELTE

Nowoczesne wzornictwo w unikalnych kolorach. Pojemniki na katalogi formatu A4, wykonane z mocnego plastiku. Wysokość pojemnika 256 mm (łatwa identyfikacja zawartości), szerokość grzbietu 69 mm. Dostępne w kolekcjach kolorystycznych: Europost Vivida, Europost Standard oraz Europost Colour'Breeze.



**Pojemniki z 4 szufladami Europost Vivida**

ESSELTE

4 łatwo wysuwane szuflady, posiadające blokadę zabezpieczającą przed całkowitym wysunięciem. Pojemniki można ustawić jeden na drugim, oszczędzając w ten sposób miejsce. Zastąpiony przód szuflad, posiadają otwór na palec, który ułatwia ich wysuwanie.

Kolor - indeks		
■ - 282591	■ - 282594	■ - 282592
■ - 541169	■ - 282593	■ - 541168



Kolekcja  
**VARICOLOR®**

Pojemniki oraz półki wykonane z wysokiej jakości tworzywa ABS. Delikatne kolorowe linie na brzegach frontów są pomocne przy organizacji oraz segregowaniu dokumentów.

05

GALANTERIA BIUROWA



**Pojemniki z kolorowymi szufladami Varicolor®**

**DURABLE**

Produkty z tworzywa wysokiej jakości. Przeznaczone na dokumenty maksymalnie formatu A4 lub C4. Szuflady wyposażone w blokady przed wypadnięciem. Na frontach szuflad znajdują się przezroczyste okienka z etykietami. Pojemniki można ustawiać w szafach i regałach oraz jeden na drugim dzięki antypoślizgowym stopkom z tworzywa. Wymiary: 292 x 280 x 356 mm (szer. x wys. x głęb.)

Lp.	Ilość szuflad	Symbol	Indeks
1	1 szuflada z zamkiem	7601	565079
2	3 szuflady	7603	531158
3	4 szuflady	7604	479875
4	4 szuflady BIAŁY	7624	838863
5	4 szuflady z zamkiem	7606	462757
6	4 szuflady z zamkiem BIAŁY	7626	838864
7	5 szuflad	7605	281970
8	5 szuflad BIAŁY	7625	556585
9	7 szuflad	7607	412312
10	7 szuflad BIAŁY	7627	838865
11	10 szuflad	7610	281971
12	10 szuflad BIAŁY	7630	556586



05 GALANTERIA BIUROWA

**Zestaw 5 półek na dokumenty Varicolor® 7705**

**DURABLE**

Półki na dokumenty formatu A4 z tworzywa ABS. Można ustawić je jedna na drugiej pionowo lub pod skosem. Kolorowe linie pomagają przy organizacji i segregowaniu dokumentów.

Lp.	Kolor	Indeks
1	Szary	412304
2	Biały	775155

**Pojemniki na dokumenty, katalogi Varicolor® 7707**

**DURABLE**

Ułatwia organizację dokumentów. Przeznaczony na czasopisma, katalogi, dokumenty, itp. w formacie A4. Posiada kolorowy uchwyt. Wymiary: 73 x 306 x 240 mm.

Kolor uchwytu	Indeks
Żółty	565075
Różowy	565076
Pomarańczowy	565077
Jasnofioletowy	565078
Czerwony	565074



**Pojemniki z 4 szufladami Colour Breeze**

**ESSELTE**

Plastikowy pojemnik z półprzezroczystymi szufladami Esselte Colour Breeze ułatwi zachowanie porządku na biurku. 2 duże i 2 małe szuflady idealnie nadają się do przechowywania materiałów biurowych, od długopisów i ładowarek, po teczki i dokumenty. Szuflady z blokadą zabezpieczającą przed całkowitym wyjęciem oraz wyprofilowanym uchwytem ułatwiającym wysuwanie. Antypoślizgowe, gumowe nóżki. Zaprojektowany w nowoczesnym, świeżym wzornictwie.



Ilość szuflad	Kolor - Indeks
4	■ - 535813, ■ - 535814, ■ - 535811, ■ - 535812



**Szafki na dokumenty z zamkiem**

**YELLOW ONE**

Zamykane na klucz, wyposażone w szuflady w formacie A4. Każda z szuflad posiada okienko z wymiennymi etykietami do podpisywania. Gwarancja wysokiego poziomu bezpieczeństwa.

Lp.	Rodzaj	Ilość szuflad	Indeks	Lp.	Rodzaj	Ilość szuflad	Indeks
1	Plastikowa	3	531283	4	Metalowa	5	531279
2	Plastikowa	5	531284	5	Metalowa	7	531281
3	Plastikowa	10	531285	6	Metalowa	10	531280

**Infolinia:** 801 555 556  
**Kraków:** tel. 12 413 20 00

**Katowice:** tel. 32 353 40 06  
**Kielce:** tel. 41 346 21 07

**Nowy Sącz:** tel. 18 443 76 34  
**Nowy Targ:** tel. 18 264 00 62

**Tarnów:** tel. 14 627 28 22  
**Rzeszów:** tel. 17 853 99 88



**Lobos**



**LEITZ**



05

GALANTERIA BIUROWA

**Półka na dokumenty**

**LOBOS**

Format A4. Wykonana z przezroczystego plastiku. Można ustawiać je jedna na drugiej pionowo lub pod skosem.

Kolor	Indeks
P Przezroczysty	275504
P Dymny	275545

P-przezroczysty

**Pojemnik z 4 szufladami Recycle**

**LEITZ** INDEKS: 837695

Wykonany z plastiku w min. 90% pochodzącego z recyklingu (pokonsumpcyjnego), neutralny dla klimatu dzięki redukcji emisji i kompensacji CO2, w 100% nadaje się do ponownego przetworzenia. Posiada certyfikat Blue Angel. Posiada 2 duże i 2 małe szuflady oraz antypoślizgowe, ochronne gumowe nożyki.

**Bantex**

**Półka na dokumenty**

**BANTEX**

Format A4. Wykonane z wytrzymałego, przezroczystego lub nieprzezroczystego polistyrenu. Z przodu miejsce do naklejania etykiet. Specjalnie profilowany przód zabezpieczający dokumenty przed wypadaniem. Można ustawiać je jedna na drugiej pionowo lub pod skosem.

Półka na dokumenty	Kolor - Indeks
Nieprzezroczysty	■ - 479562, ■ - 479559, ■ - 479561
	■ - 479557, ■ - 479564, ■ - 479558
	■ - 479554, ■ - 479550, ■ - 479551
	■ - 479552, ■ - 479556, ■ - 479549
Przezroczysty	P - 479554, P - 479550, P - 479551
	P - 479552, P - 479556, P - 479549

P-przezroczysty



**DONAU**



**Półka na dokumenty nietłamiwa**

**DONAU**

Format A4. Wykonana z nietłamiwego i odpornego na odkształcenia polipropylenu z karbowaną powierzchnią na spodzie. Możliwość łączenia szufladek w pionie oraz nalożenia na siebie. Posiada otwór w podstawie oraz wycięcia po bokach. Wymiary: 250 x 345 x 45 mm.

Kolor - Indeks
■ - 566406, ■ - 566407, ■ - 566416, ■ - 566411, ■ - 566412, ■ - 566413
■ - 566415, ■ - 566405, ■ - 566409, ■ - 566408, ■ - 566414, ■ - 566410

**DONAU**



**Półka na dokumenty 7470**

**DONAU**

Format A4. Wykonana z przezroczystego plastiku. Można ustawiać je jedna na drugiej pionowo lub pod skosem.

Kolor - Indeks
P - 278369, P - 274898, P - 274220, P - 278370
P - 412305, P - 277497, P - 266898, P - 266388

P-przezroczysty

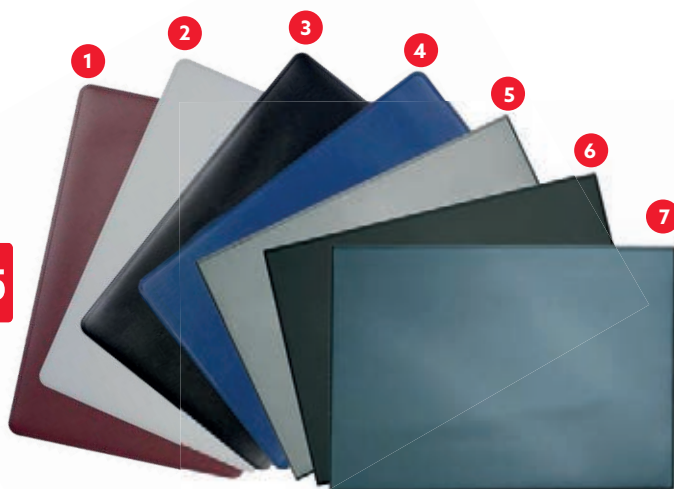

### Maty na biurko

**DURABLE**

Wysokiej klasy podkłady z elastyczną powierzchnią do pisania i antypoślizgowym spodem. Wymiary (mm): 650 x 520.

Lp.	Kolor	Mata	Symbol	Indeks
1	Czerwony	Nieprzezroczysta	710303	566867
2	Szary	Nieprzezroczysta	710310	566869
3	Czarny	Nieprzezroczysta	710301	566866
4	Granatowy	Nieprzezroczysta	710307	566868
5	Szary	Przezroczysta nakładka	720310	566870
6	Czarny	Przezroczysta nakładka	720301	282906
7	Granatowy	Przezroczysta nakładka	720307	472695



### Mata na biurko Cosy

**LEITZ**

Wielofunkcyjna, stylowa, antypoślizgowa mata o dużej gładkiej, matowej powierzchni 80 x 40 cm. Doskonale zabezpiecza biurko przed zniszczeniem. Może służyć jako podkładka pod laptopa i mysz.

**Kolor - Indeks**

Prezentowana w katalogu oferta jest **tylko fragmentem dostępnego asortymentu**.  
 Odwiedź nasz sklep internetowy, by zobaczyć więcej. **Zapraszamy na [www.sklep.lobos.pl](http://www.sklep.lobos.pl)**

**Zabezpieczenie podkładu przed zawijaniem naroży arkuszy**

### Podkład na biurko z kalendarzem oraz notatnikiem

**DURABLE**

Oprawa w PCV, z kalendarzem 25 arkuszy. Kalendarz zawiera 2 kalendaria (zaznaczone święta międzynarodowe), tygodniowy planer, miejsca na notatki. Wymiar 590 x 420 mm. Dostępne dodatkowe wkłady.

Lp.	Produkt	Wymiar w mm	Symbol	Indeks
1	Podkład na biurko	590 x 420	7291	280354
2	Wkład dodatkowy	570 x 405	7292	281972



Antypoślizgowy spód maty

### Maty na biurko

**LEITZ**

Wysokiej klasy maty na biurko z miłą w dotyku powierzchnią do pisania oraz antypoślizgowym spodem. Doskonale zabezpieczają blat biurka przed zniszczeniem. Wymiary (mm): 650 x 2 x 500.

Lp.	Kolor	Mata	Symbol	Indeks
1	Czarna	Z przezroczystą folią	5312	278328
2	Krystaliczna	Przezroczysta	5311	270745
3	Matowa	Przezroczysta	5308	273512

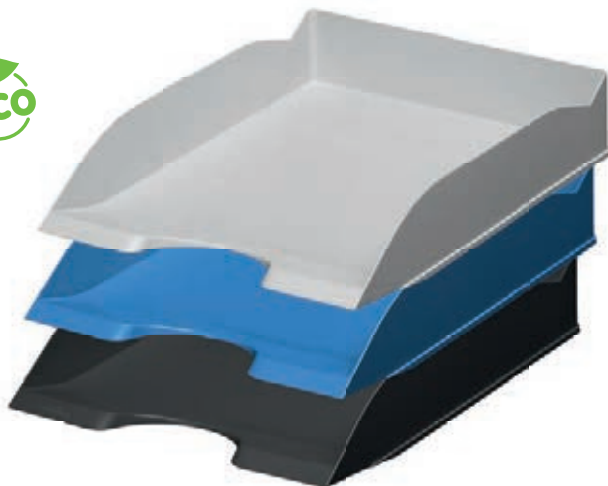

DURABLE

**Półka na dokumenty Eco****DURABLE**

Poręczna półka na dokumenty A4 i C4 wykonana z tworzyw sztucznych z recyklingu w jakości Blue Angel. Podniesiony przód zapobiega wysunięciu się dokumentów. Możliwość układania tacek w pionie lub kaskadowo.

Kolor - Indeks

■ - 688046, ■ - 688047, ■ - 688048

DURABLE

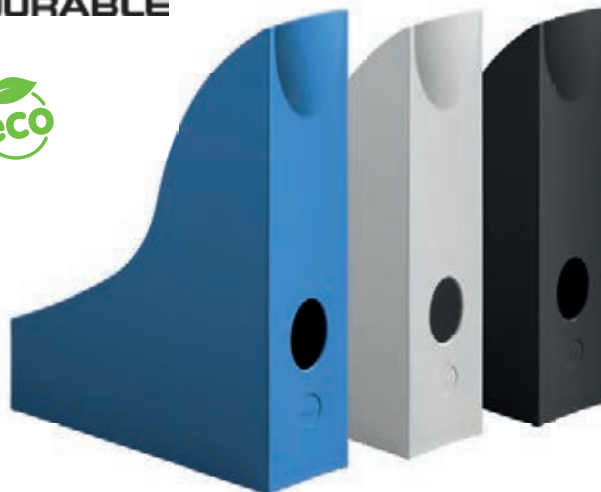
**Pojemnik na katalogi Eco****DURABLE**

Praktyczny pojemnik na katalogi A4 wykonany z tworzyw sztucznych z recyklingu w jakości Blue Angel. Do przechowywania dokumentów, katalogów, broszur itp. Z praktycznym otworem ułatwiającym wyjmowanie.

Kolor - Indeks

■ - 688056, ■ - 688057, ■ - 688058

DURABLE

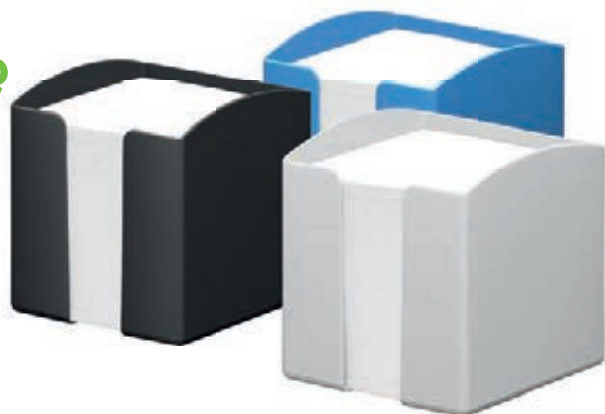
**Pojemnik z karteczkami Eco****DURABLE**

Klasyczny pojemnik wykonany z tworzyw sztucznych z recyklingu w jakości Blue Angel. Zawiera 800 karteczek z recyklingu (93 x 93 mm).

Kolor - Indeks

■ - 688073, ■ - 688074, ■ - 688075

DURABLE

**Kubek na długopisy Eco****DURABLE**

Praktyczny i wytrzymały pojemnik na długopisy o dużej pojemności. Wykonany z tworzyw sztucznych z recyklingu w jakości Blue Angel. Na art. piśmienne, nożyczki, itp.

Kolor - Indeks

■ - 688079, ■ - 688080, ■ - 688081

DURABLE

**Stojak na katalogi Eco****DURABLE**

Wykonany z tworzyw sztucznych z recyklingu w jakości Blue Angel. Posiada trzy komory, każda o szerokości 65 mm. Łatwe wkładanie i wyjmowanie zawartości. Do przechowywania dokumentów, katalogów, broszur itp. Wymiary: 215 x 165 x 210 mm (szer. x wys. x gł.).

Kolor - Indeks

■ - 775161, ■ - 775162, ■ - 775163

05

GALANTERIA BIUROWA



## Kolekcja biurowa

GRAND

Lp.	Produkt	Symbol	Kolor - Indeks
1	Przyborek na spinacze	GR-010	■ - 412367, □ - 412368
2	Przyborek na długopisy	GR-004	■ - 412365, □ - 412366
3	Stojak na wizytówki	GR-340	■ - 412375, □ - 412385
4	Naścienny pojemnik na dokumenty	GR-080	■ - 412434, □ - 462766
5	Kosz na papier kwadratowy 18l	GR-017	■ - 462763, □ - 462764
6	Kosz na papier 12l	GR-020	■ - 412371, □ - 412372
7	Kosz na papier 19l	GR-018	■ - 276091, □ - 276092
8	Przyborek na biurko	GR-1776	■ - 424717

Lp.	Produkt	Symbol	Kolor - Indeks
9	Pojemnik na karteczki	GR-043	■ - 412373, □ - 412374
10	Przyborek obrotowy	GR-254	■ - 301640
11	Pojemnik na prasę	GR-053	■ - 412376, □ - 412377
12	Przyborek	GR-093	■ - 412380, □ - 412381
13	Szufflady na dokumenty - pojedyncza	GR-1779	■ - 428537
14	Szufflady na dokumenty	GR-069	■ - 412378, □ - 412379
15	Przyborek płaski	GR-095	■ - 412382, □ - 412383
16	Stojak na koperty	GR-034	■ - 445729, □ - 462762





### Przybornik na długopisy

**TETIS**

Wykonany z wysokiej jakości tworzywa sztucznego, który zapewnia trwałość i niezawodność w codziennym użytkowaniu. Antypoślizgowa podstawa gwarantuje stabilność, eliminując ryzyko przesunięcia. Wymiary: 80 x 80 x 100 mm.

### Przybornik biurowy na wizytówki i karteczki BV400

**TETIS**

Organizer wykonany z tworzywa sztucznego. Antypoślizgowa podstawa. Pojemność wizytówek: 50 sztuk. Pojemność karteczek: 200 sztuk. Maksymalny rozmiar karteczek: 90 x 90 mm.

Kolor - Indeks

■ - 837811, ■ - 837812, ■ - 837813

Kolor - Indeks

■ - 857675, ■ - 857676, ■ - 857677

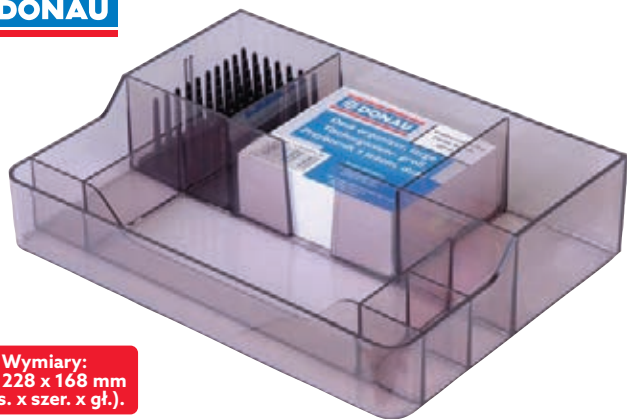

Wymiary:  
51 x 228 x 168 mm  
(wys. x szer. x gł.).

### Przybornik biurowy z "jeżem" 7478

**DONAU**

Wykonany z polistyrenu z przegródkami na akcesoria. W komplecie karteczki 97 x 81 mm (300 szt.). Kolory: dymny i przezroczysty.

Kolor Indeks

P	Przezroczysty	270637
P	Dymny	270636

### Przybornik biurowy 7476

**DONAU INDEKS: 460920**

Wykonany z polistyrenu z przegródkami na akcesoria. Posiada 4 przegrody na długopisy, komorę na akcesoria oraz przegrodę na wizytówki. Wymiary: 101 x 105 x 155 mm (wys. x szer. x gł.). Kolor: przezroczysty.



### Przybornik biurowy "walec" 0060

**D.RECT INDEKS: 279081**

Wykonany z mocnego plastiku, z przegródkami na akcesoria. Posiada 2 przegrody na długopisy oraz 5 szufladek na inne akcesoria. Kolory: dymny.

### Przybornik biurowy TY730B

**EAGLE INDEKS: 479881**

Obrotowy przybornik na biurko o wymiarach: 130 x 100 mm. Sprzedawany bez wyposażenia.

**Wizytownik  
56837**
**ESSELTE**      **INDEKS: 265710**

Wewnątrz 16 koszulek, każda mieści po 8 wizytówek. Wizytówki można wkładać z obu stron. Wykonany z tektury oklejonej folią PVC. Kolor czarny.

**Wizytownik Visifix 2380**
**DURABLE**      **INDEKS: 265708**

Na 96 wizytówek formatu 57 x 90 mm. Wewnątrz 12 koszulek, każda mieści po 8 wizytówek. Wizytówki można wkładać z obu stron. Wykonany z licowanej folii. Kolor czarny.



Prezentowana w katalogu oferta jest **tylko fragmentem dostępnego asortymentu**.  
Odwiedź nasz sklep internetowy, by zobaczyć więcej. **Zapraszamy na [www.sklep.lobos.pl](http://www.sklep.lobos.pl)**

**Wizytownik Visifix 2388**
**DURABLE**

Ekskluzywny album na wizytówki z matowej folii. Posiada mechanizm 4-ringowy, 12-częściowe przekładki A-Z, 20 kieszonek na wizytówki o wymiarach 57 x 90 mm. Istnieje możliwość dotożenia dodatkowych koszulek do albumu i zwiększenia pojemności do 600 wizytówek. Kolor antracytowy.

**Wizytownik Visifix 2385**
**DURABLE**

Ekskluzywny album na wizytówki z matowej folii. Wizytownik posiada mechanizm ringowy, 12 częściowe przekładki A-Z, 25 kieszonek na 200 wizytówek w wymiarach 57 x 90 mm. Istnieje możliwość dotożenia dodatkowych koszulek do albumu i zwiększenia pojemności do 280 wizytówek. Kolor antracytowy.

Lp.	Nazwa produktu	Kolor - Indeks
1	Wizytownik	■ - 267017
2	Wkłady (10 koszulek)	259476

Lp.	Nazwa produktu	Kolor - Indeks
1	Wizytownik	■ - 267016
2	Wkłady (10 koszulek)	259474





### Wizytownik książkowy PP

**DONAU**

Usztywnione okładki wykonane z polipropylenu. Charakteryzuje się precyzją wykonania i wysoką jakością. Wykończony zgrzewaną folią. Kolor czarny.

Pojemność	Wymiary	Kolor-Indeks
120 wizytówek	110 x 192 x 16 mm	■ - 463085
240 wizytówek	110 x 192 x 30 mm	■ - 473776
480 wizytówek	110 x 252 x 30 mm	■ - 540546



### Wizytownik obrotowy Visifix® 2481

**DURABLE**

Obrotowy wizytownik na wizytówki. Pojemność 400 wizytówek w 200 kieszonkach. Przekładki A-Z. Podstawa wykonana z metalu. Kolor: czarny, srebrny.

Kolor - Indeks

■ - 301618, ■ - 301619



### Wizytownik Visifix® flip 2417

**DURABLE**

Ekskluzywne wzornictwo. Pojemność 400 wizytówek w 200 kieszonkach (72 x 104 mm). Posiada przekładki od A-Z. Kolory: czarny, srebrny.

Kolor - Indeks

■ - 266015, ■ - 266985



### Stojak na wizytówki 7475

**DONAU** INDEKS: 266899

Wymiary: 110 x 45 x 55 mm. Wykonany z krystalicznego polistyrenu. Kolor: przezroczysty.



05

GALANTERIA BIUROWA



FABER-CASTELL  
since 1761



Odkryj zakreślacze Faber-Castell!

Klasyczne neonowe, subtelne pastelowe czy szalone metaliczne?





Zeszyty, bruliony	222 - 223
Bloki techniczne, rysunkowe	224
Papier samoprzylepny, papier kolorowy, bibuła	225
Pióra wieczne, długopisy, cienkopisy	226 - 227
Pisaki, flamastry, zakresłacze	227 - 228
Ołówki, kredki	229 - 231
Gumki do mazania, temperówki	231
Korektory, kredy, farby, pędzle	232 - 233
Plastelina, klej, zestawy geometryczne, linijki	233 - 234
Cyrkle, nożyczki, piórniki	235

# 06

## ARTYKUŁY SZKOLNE

**Zeszyty w oprawie PP ECO PASTEL COLORS****HERLITZ**

Zeszyty w kratkę. Okładka: wysokiej jakości polipropylen w jednolitym, pastelowym kolorze, bardzo dobrze zabezpiecza wnętrze. 80% użytego surowca na okładkę pochodzi z recyngingu poprodukcyjnego, okładka w 100% podlega recynglowi. Strona tytułowa z etykieta do wpisania danych. Dostępne jako mix pastelowych kolorów wydawanych losowo.

Format	Il. kartek	Rodzaj	Indeks
A5	60	Kratka	844794
A5	60	Linia	862586
A4	60	Kratka	844793
B5	60	Kratka	844797

**Zeszyty Rainbow w oprawie półtwardej****HERLITZ**

Zeszyty w kratkę. Papier o gramaturze 70 g/m<sup>2</sup>. Oprawa półtwarda, wykonana z wysokiej jakości tekstury 270 g/m<sup>2</sup>. Dostępne jako mix neonowych kolorów wydawanych losowo.

Format	Il. kartek	Indeks
A5	60	371822
	96	273659
A4	96	284432
B5	96	289472

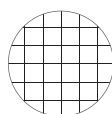
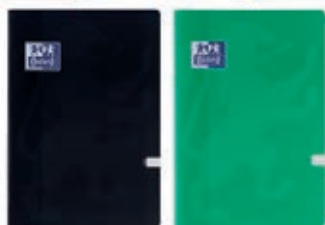
**Zeszyty i bruliony OXFORD ESSE****HERLITZ**

W kratkę i z marginesem. Okładki miękkie w zeszytce, twarde w brulionie, które są bardzo wytrzymałe i eleganckie. Matowa folia anti-scratch chroni okładki przed zarysowaniem. Wysokiej jakości śnieżnobiały, idealnie gładki Optik Paper. Dostępne jako mix kolorów wydawanych losowo.

Produkt	Format	Il. kartek	Rodzaj	Indeks
Zeszyt	A5	60	Kratka	280748
Brulion	A5	96	Kratka	280749

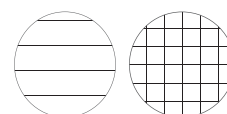
**Zeszyty TOUCH****OXFORD**

W kratkę lub w linię z marginesem. Miękkie, lekkie okładki pokryte folią soft touch są aksamitnie przyjemne w dotyku. Papier Optik Paper jest śnieżnobiały i idealnie gładki, co ułatwia pisanie i czytanie notatek. Do wyboru dostępne jako mix pięknych nasyconych kolorów lub pastelowych, wydawanych losowo.

Format	Il. kartek	Rodzaj	Indeks
A5	32	Kratka	467368
		Linia	465518
	60	Kratka	482656
		Linia	482657
A5 Pastel	60	Kratka	564691
	60	Linia	564690
A4	60	Kratka	467507





06

ARTYKUŁY SZKOLNE

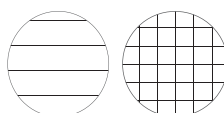

### Zeszyty i bruliony Touch Trend

**OXFORD**

W kratkę lub linie. Miękkie, kartonowe lub twarde brulionowe okładki pokryte aksamitną w dotyku folią soft touch. Strony posiadają zaznaczony margines. Śnieżnobiały, gładki papier Optik Paper. Dostępne jako mix stonowanych kolorów wydawanych losowo.

Produkt	Format	Il. kartek	Rodzaj	Indeks
Zeszyt	A5	60	Kratka	844866
	A5	60	Linia	844867
	A5	80	Kratka	844868
	A4	60	Kratka	844870
Brulion	A4	80	Kratka	844871
	A5	80	Kratka	844876
Brulion	A5	80	Kratka	844876
	A4	80	Kratka	844872



Prezentowana w katalogu oferta jest **tylko fragmentem dostępnego asortymentu**.  
Odwiedź nasz sklep internetowy, by zobaczyć więcej. **Zapraszamy na [www.sklep.lobos.pl](http://www.sklep.lobos.pl)**.

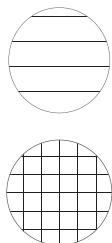

### Zeszyty przedmiotowe

**OXFORD**

Zeszyt j. polski w linie, pozostałe w kratkę. Dedykowane konkretnym przedmiotom szkolnym. Laminowana okładka z nazwą oraz piktogramem symbolizującym dany przedmiot. 60 śnieżnobiałych kartek z marginesem o gramaturze 90 g/m<sup>2</sup>. Dostępne jako mix kolorów wydawanych losowo.

Przedmiot	Format	Rodzaj	Indeks	Przedmiot	Format	Rodzaj	Indeks
Język polski	A5	Linia	844839	Fizyka	A5	Kratka	844848
Historia	A5	Kratka	844840	Język angielski	A5	Kratka	844852
Chemia	A5	Kratka	844841	Matematyka	A5	Kratka	844853
Biologia	A5	Kratka	844843	Język niemiecki	A5	Kratka	844858
Geografia	A5	Kratka	844844	Informatyka	A5	Kratka	844857

TOP 2000



TOP 2000



**Bloki techniczne**

**TOP 2000**

Bloki idealne do rysunków, szkiców oraz figur przestrzennych. Wysoka gramatura papieru. Kolorowe kartki barwione w masie, dzięki czemu wydzieranki mają kolorowe krawędzie.

Format	Blok	Papier	Il. kartek	Indeks
A4	Biały	170 g	10	844901
	Kolorowy	160 g	10	844902
A3	Biały	170 g	10	844913
	Kolorowy	160 g	10	844906

**Bloki rysunkowe**

**TOP 2000**

Idealne do tworzenia rysunków oraz szkiców. Wysoka gramatura papieru. Wyjątkowo odporne na ścieranie gumką oraz zdercie. Kolorowe kartki barwione w masie, dzięki czemu wydzieranki mają kolorowe krawędzie.

Format	Blok	Papier	Il. kartek	Indeks
A4	Biały	90 g	20	844914
	Kolorowy	80 g	10	844918
A3	Biały	90 g	20	844919
	Kolorowy	80 g	10	844922



**Bloki rysunkowe**

**HAPPY COLOR**

Papier o wysokiej gramaturze. Kolorowy - barwiony w masie. Idealny do rysowania. Odporny na wielokrotne wymazywanie i poprawki.

Format	Blok	Papier	Il. kartek	Indeks
A4	Biały	100 g	20	438903
	Kolorowy	80 g	15	416387
A3	Biały	100 g	20	460243
	Kolorowy	80 g	15	466699

**Bloki techniczne**

**HAPPY COLOR**

Bloki do rysowania, wycinania, składania. Kolorowy - barwiony w masie. Daje kolorowe krawędzie przy wycinaniu i składaniu. Polecane do zajęć w szkole i przedszkolu.

Format	Blok	Papier	Il. kartek	Indeks
A4	Biały	250 g	10	416384
	Kolorowy	170 g	10	416382
A3	Biały	250 g	10	674588
	Kolorowy	170 g	10	299708





**Zeszyt papierów samoprzylepnych**

**HERLITZ**

Idealny do ozdabiania. 10 wyrazistych barw. Kartki o gramaturze 80 g/m<sup>2</sup>.

Format	Indeks
A5	775605
A4	288847



**Zeszyt papierów kolorowych**

**HERLITZ**

10 kolorów. Kartki o gramaturze 80 g/m<sup>2</sup>. Jednostronny, gładki.

Format	Indeks
A5	535853
A4	288848

06

ARTYKUŁY SZKOLNE



**Bloki Wycinanka**

**HAPPY COLOR**

Bloki z błyszczącym kolorowym papierem. Dostępne w 2 wersjach: z kolorowym papierem z motywem kropek i pasków oraz w kolorach pastelowych z motywem kropek i zygzaków. Zawiera 10 arkuszy o gramaturze 100 g.

Format	Indeks:
A4	618094
A4 pastel	603520
A5	674627
A5 pastel	603521



**Blok wycinanka samoprzylepna**

**HAPPY COLOR**

Blok z kolorowym papierem samoprzylepnym w 8 intensywnych barwach. Jeden arkusz zawiera nadrukowane serca z różnymi motywami. Do wykorzystania w tworzeniu laurek i kartek okolicznościowych. Zawiera 8 arkuszy o gramaturze 80 g.

Format	Indeks:
A4	670338
A5	674629



2

**Bibuła marszczona długa**

**HAPPY COLOR**

Wysokiej jakości bibuła. Mix 10 kolorów, idealna do tworzenia kwiatów, stroików, wycinanek, itp. Format 50 x 200 cm. Jedn. sprzedaży: 1 op. - 10 rolek.

Lp.	Bibuła	Indeks
1	Mix	276314
2	Tęczą	603516



1

2

3

**Bibuła marszczona krótka**

**HAPPY COLOR**

Wysokiej jakości bibuła. Mix 10 atrakcyjnych kolorów, idealna do tworzenia kwiatów, stroików, wycinanek, itp. Format 25 x 200 cm. Jedn. sprzedaży: 1 op. - 10 rolek.

Lp.	Bibuła	Indeks
1	Mix A	569240
2	Pastel	569246
3	Tęczą	569245

**Schneider**



**Pióra wieczne**

**SCHNEIDER**

Modne, oryginalne wzornictwo. Stalówka wykonana ze stali nierdzewnej. Każde pióro można uzupełnić klasycznymi nabojami. Skuwka z klipem, zamykana zatrzaskowo. Idealne zarówno do osób prawo-, jak i leworęcznych. Dostępne w różnych wariantach kolorystycznych.

Lp.	Seria	Kolor - Indeks
1	Voice	■ - 878396, ■ - 878397
2	Zippi	■ - 878398, ■ - 878401, ■ - 878402

06

ARTYKUŁY SZKOLNE



Motyw	Indeks
Fun	876304



Motyw	Indeks
Smile	861998



Motyw	Indeks
Bużki LOL	674649



Motyw	Indeks
Pixi	672817



Wkład	Indeks
3 szt.	518079

**Długopis wymazywalny**

**HAPPY COLOR**

Usuwalny długopis żelowy w kolorowej obudowie. Z gumką do wycierania tuszu. Grubość linii pisania 0,5 mm. Niebieski wkład. Dostępne w 5 motywach, każde w 4 kolorach obudowy (kolor obudowy wydawany jest losowo).



**Pióro wieczne My Pen**

**HERLITZ**

Pióro z wysokiej jakości stalówką irydową o grubości M. Zamknięcie z tworzywa z klipsem wykonanym z metalu. Najwyższej jakości system dozowania tuszu - pióro nie wymaga rozpisywania.

Kolor	Indeks
Lemon - niebieski	391634
Lila - miętowy	391635
Miętowy - lila	500041
Czarno - biały	564637
Niebiesko - zielony	676294

Infolinia: 801 555 556  
Kraków tel. 12 413 20 00

Katowice tel. 32 353 40 06  
Kielce tel. 41 346 21 07

Nowy Sącz tel. 18 443 76 34  
Nowy Targ tel. 18 264 00 62

Tarnów tel. 14 627 28 22  
Rzeszów tel. 17 853 99 88





### Pióro kulkowe wymazywalne FriXion Ball

**PILOT**

Pióro kulkowe z wymazywalnym atramentem. Ergonomiczny uchwyt. Unikalny tusz Metamo jest idealny dla osób leworęcznych (błyskawicznie zasycha). Odporny na działanie wody i światła. Produkt ekologiczny - wyprodukowany w 50% z materiałów pozyskanych z recyklingu. Grubość linii pisania: 0,35 mm.

Produkt	Kolor - Indeks					
Pióro	■ - 265865,	■ - 266238,	■ - 266637,	■ - 266413,	■ - 447762,	■ - 267142
	■ - 265866,	■ - 266240,	■ - 266640	■ - 266414,	■ - 270325,	■ - 267144
Wkład BLS-FR7						

06

ARTYKUŁY SZKOLNE



### Zestaw długopisów żelowych z brokatem

**CRICCO INDEKS: 573717**

Zestaw 6 intensywnych kolorów z drobkami brokatu. Gładkie pisanie. Plastikowa, przezroczysta obudowa umożliwia łatwą kontrolę zużycia tuszu. Zatyczka z praktycznym klipssem. Długość linii pisania 150 m. Grubość linii pisania 0,7 mm.



### Cienkopis żelowy G-Tec Maica

**PILOT**

Cienkopis żelowy w wyrazistych kolorach, ozdobiony świecącym diamentem. Unikalna konstrukcja głowicy piszącej, dzięki której kulka, pomimo bardzo małej średnicy, obraca się lekko i płynnie. Długość linii pisania - 1000 m, grubość linii pisania - 0,2 mm.

**Kolor - Indeks**

■ - 482465,	■ - 482466
■ - 482467,	■ - 482468
■ - 482473,	■ - 482475
■ - 482476	



NOWOŚĆ



### Zestaw cienkopisów Skatliner

**STRIGO INDEKS: 874673**

Wysokiej jakości cienkopis z kulkową, precyzyjną końcówką 0,7 mm, która zapewnia lekkość pisania, bez drapania. Idealny do kreślenia precyzyjnych linii. Odporny na rozmazywanie po wyschnięciu. Nie przebija przez papier. Opakowanie: 8 kolorów.



### Pisaki FRIENDS Fibre Pens

**FRIENDS INDEKS: 259669**

Końcówka o grubości 2 mm, z włókien polietylenowych. Tusz na bazie wody. Bezpieczna wentylowana zatyczka umożliwia oddychanie w przypadku potknięcia. Grubość linii 1,5-2 mm. Opakowanie: 12 kolorów.



Il. w op.	Indeks
12	776447
24	776448

**Flamastry STABILO power**

**STABILO**

Flamastry o nasyconych kolorach i wysokiej pigmentacji. Pozostawione bez skuwek nie zasychają nawet przez 8 tygodni. Końcówki odporne na nadmierny nacisk. Tusz łatwo spiera się z ubrań.



**Flamastry**

**STRIGO**

**INDEKS: 589330**

Wysokiej jakości flamastry w żywych kolorach. Zmywalny tusz na bazie wody sprawia, że flamastry można łatwo usunąć ze skóry i sprząć z odzieży. Opakowanie: 12 kolorów.



**Flamastry dwustronne**

**CRICCO**

**INDEKS: 817569**

24 żywe, intensywne kolory. Trójkątna ergonomiczna obudowa zapewnia komfortowe kolorowanie. Praktyczne, twarde pudełko z przegródkami i rączką może służyć jako piórnik.



**Pisaki Joy**

**CARIOCA**

**INDEKS: 463053**

Filcowa końcówka wyposażona w blokadę (nie ma możliwości wciśnięcia jej do środka). Wysokiej jakości, wyrazisty tusz na bazie wody, łatwy do usunięcia ze skóry lub tkaniny za pomocą samej wody. Bezpieczna wentylowana zatyczka umożliwia oddychanie w przypadku połknięcia. Grubość linii 1-2 mm. Opakowanie: 12 kolorów.



**Zakreślacze mini Smile**

**HAPPY COLOR**

**INDEKS: 872959**

Na obudowie nadrukowane śmieszne minki. Na końcu obudowy uchwyt-zawieszka. Zestaw zawiera 6 pastelowych kolorów. Grubość linii zakreślenia 3 mm.



**Pisaki pędzelkowe dwustronne**

**CRICCO**

Pastelowe lub metaliczne, intensywne kolory. Z jedną cienką końcówką w formie flamastra oraz drugą, miękką, pędzelkową z syntetycznego włosia. Polecane również do malowania na czarnym papierze. Zestaw 12 kolorów w plastikowej kasce.

Seria	Il. w op.	Indeks
Metaliczne	12 szt.	803126
Pastelowe	12 szt.	820525





1



2



**Ołówki grube STABILO EASYgraph i standardowe STABILO EASYgraph S**

**STABILO**

Ergonomiczny ołówek o trójkątnym przekroju zapewniający wygodny chwyt podczas pisania i rysowania. Dostępny w wersji dla osób prawo- i leworęcznych. Specjalny kod kolorystyczny umożliwia rozpoznanie wersji: żółty kolor końcówki - dla leworęcznych, czerwony kolor końcówki - dla praworęcznych. Antypoślizgowe nacięcia na całej obudowie ołówka sprawiają, że nawet po zatemperowaniu palce znajdują wygodną pozycję do trzymania. Średnica grafitu: gruby - 3,15 mm, cienki - 2,3 mm. Dostępne kolory: różowy, niebieski oraz petrol (granatowy). Twardość: HB.

Lp.	Grubość	Typ	Kolor - Indeks
1	Gruby	Dla praworęcznych	■ - 603585, ■ - 656596
		Dla leworęcznych	■ - 603588, ■ - 656595
2	Standardowy	Dla praworęcznych	■ - 603595, ■ - 603596
		Dla leworęcznych	■ - 603591, ■ - 603592



**Kredki ołówkowe trójkątne Super Soft 12+2**

**FIORIELLO INDEKS: 459104**

Lakierowane kredki o przekroju trójkątnym. Długość 17,8 cm. Bardzo miękki grafit o średnicy 3 mm. Opakowanie zawiera 12 intensywnych kolorów + 2 szt. gratis. Zgodne z wymaganiami UE.



**Kredki trójkątne Noris**

**STAEDTLER**

Kredki w intensywnych kolorach wykonane z materiału Wopex. Trójkątny kształt obudowy uczy prawidłowego chwytu. Charakteryzują się miękką obudową oraz odpornym na złamania grafitem. Dostępne w opakowaniach: 12, 24 i 36 kolorów.

Il. w op.	Indeks:
12	551889
24	572540
36	674634



**Kredki sześciokątne - Kolekcja Pattern Mix**

**STAEDTLER INDEKS: 371747**

Sześciokątne kredki w obudowie z tworzywa sztucznego. Łatwe do temperowania. Opakowanie w 3 różnych motywach graficznych wydawanych losowo.

strigo



strigo

**Kredki dwustronne****STRIGO INDEKS: 589428**

Zestaw dwukolorowych kredek, wykonanych z miękkiego drewna lipowego. Ich wysoka jakość wykonania, pozwala na precyzyjne kreślenie wyrazistych linii. Wewnętrzny grafit posiada grubość 3,0 mm. To idealne połączenie dwóch kolorów w jednej kredce. Do zestawu dołączona jest poręczna temperówka. Opakowanie 12 szt. (24 kolory).

**Kredki ołówkowe trójkątne****STRIGO**

Zestaw kolorowych kredek, o trójkątnym kształcie, wykonanych z wysokiej jakości miękkiego drewna lipowego. Posiadają wytrzymały grafit o wewnętrznej grubości 3 mm. W zestawie znajduje się poręczna temperówka.

Ilość w op.	Indeks
12 szt.	589230
24 szt.	589239

**STABILO****Trójkątne kredki STABILO Trio grube****STABILO**

Drewniane kredki o ergonomicznym, trójkątnym przekroju. Gruby rdzeń o średnicy 4,2 mm. Pakowane w kartonowe etui z zawieszką: 12, 18 lub 24 kolory.

Ilość w op.	Indeks:
12	479529
18	479531
24	656593

FABER-CASTELL

**Kredki ołówkowe Zamek****+ 3 kredki dwustronne + temperówka****FABER CASTELL**

Wysokiej jakości kredki o sześciokątnym kształcie, idealne do każdego stylu rysowania, zarówno dla dzieci jak i hobbystów. Odpowiednie do drobnych detali oraz kolorowania. Wyraźne i nasycone kolory. Grafit kredek jest wysoko odporny na pęknięcie, dzięki bezpiecznemu procesowi wiązania (SV). Wykonane z certyfikowanego drewna pochodzącego ze zrównoważonego i odpowiedzialnie zarządzanego leśnictwa.

Ilość w op.	Indeks
12 kolorów	449407
24 kolory	816251

cricco

**Kredki trójkątne Black Wood Jumbo Neon****CRICCO INDEKS: 794734**

Idealne dla dzieci, grube kredki ołówkowe o trójkątnym kształcie, wykonane z czarnego drewna. Spisują się również jako zakresłaczki. 1 op. zawiera 6 jasnych, neonowych kolorów.

Infolinia: 801 555 556  
Kraków: tel. 12 413 20 00

Katowice: tel. 32 353 40 06  
Kielce: tel. 41 346 21 07

Nowy Sącz: tel. 18 443 76 34  
Nowy Targ: tel. 18 264 00 62

Tarnów: tel. 14 627 28 22  
Rzeszów: tel. 17 853 99 88





### Kredki świecowe

**FIORELLO INDEKS: 284291**

12 jaskrawych, wyrazistych i kryjących kolorów (kolejne warstwy dokładnie pokrywają poprzednie). Średnica kredki 8 mm. Zgodne z wymaganiami UE.



Rodzaj	Indeks:
Pojedyncza	518057
Podwójna	518058

### Temperówka metalowa kolorowa

**STAEDTLER**

Trzypunktowe mocowanie ostrza. Pojedyncza - do ostrzenia ołówków o średnicy do 8,2 mm. Podwójna - do ostrzenia ołówków o średnicy do 8,2 mm oraz 10,2 mm. Dostępne jako mix kolorów wydawanych losowo.



### Temperówki z pojemnikiem

**FIORELLO**

Temperówki plastikowe w kształcie stożka. Dostępne jako mix kolorów wydawanych losowo.

Rodzaj	Indeks:
Pojedyncza	259890
Podwójna	564900



### Temperówka plastikowa pojedyncza

**FIORELLO INDEKS: 270527**

Wyposażona w nierdzewne ostrze. Średnica temperówki 8 mm. Dostępna jako mix kolorów wydawanych losowo.

strigo



### Gumka do ścierania neonowa

**STRIGO INDEKS: 589350**

Miękka, neonowa gumka do ścierania ołówków grafitowych. Nie pozostawia śladów podczas użytkowania. Dostępna jako mix jaskrawych kolorów wydawanych losowo.

strigo



### Gumka do ścierania biała

**STRIGO INDEKS: 603541**

Klasyczna biała gumka. Nie pozostawia śladów podczas użytkowania. Posiada papierową owijkę.

strigo



Kolor - Indeks

Grey	- 589377
Pink	- 874660
Green	- 874661
Light Green	- 874662

### Temperówka elektryczna na 2 grubości

**STRIGO**

Temperówka elektryczna na 2 grubości ołówków lub kredek. Wytrzymałe i solidne ostrza z łatwością naostrzą każdy rodzaj kredek i ołówków. Przed przypadkowym skaleczeniem palca chroni przycisk zabezpieczający większy otwór temperówki. Temperówka posiada wymienne ostrza.



Tipp-Ex



06

### Korektor Super Pirat

**PELIKAN**

Precyzyjny korektor do atramentu. Końcówka typu F, M oraz B. Do usuwania napisów atramentowych. Z drugiej strony korpusu niebieski, cienko piszący pisak do wprowadzania poprawek.

Końcówka	Indeks
F	259585
M	675218
B	467051

### Korektor w piórze Shake `n Squeeze

**TIPP-EX** INDEKS: 259607

Z nowoczesnym systemem dozowania. Średnica końcówki 2,3 mm. Uchwyt potężony z dozownikiem zapewnia wygodę użytkownika. Cienka, metalowa końcówka umożliwia precyzyjną korektę.



### Kreda chodnikowa okrągła

**FIORIELLO** INDEKS: 270838

Plastikowe opakowanie z uchwytem zawiera 15 szt. w kolorach: biały, żółty, czerwony, niebieski, zielony, brązowy, liliowy. Średnica 2-2,5 cm. Długość min. 10,5 cm. Zgodne z wymaganiami UE.



### Pędzle szkolne drewniane zestaw 6 szt.

**STRIGO** INDEKS: 589342

Zestaw 6 drewnianych pędzelków z różnymi fasonami włosia. Łatwe w czyszczeniu.



Symbol / kolor	Il. w opak.	Indeks
B1 / biała	50 szt.	270449
B5 / kolorowa	50 szt.	277607

### Kreda szkolna kwadratowa

**MAR-BOR**

Wyprodukowana na bazie czystych chemicznie minerałów naturalnych. Ma dobre właściwości piszące, nie kruszy się, a w trakcie ścierania z tablicy zbija się w grudki. Stosowana jako wyrób przeznaczony dla dzieci. Posiada atest PZH. Szerokość 1,2 cm, wysokość 8,4 cm.



### Pędzle szkolne zestaw 5 szt.

**FIORIELLO** INDEKS: 499977

Zestaw pędzelków w krótkich, kolorowych uchwytach z przezroczystego plastiku. Nylonowe włosie w kolorze uchwytu. Poręczne - mieszczą się w każdym tornistrze, 5 różnych fasonów włosia: płaskie: szeroki, wąski, ścięty oraz okrągłe: średni, wąski.





**Farby plakatowe**

**FIORELLO** INDEKS: 272893

12 zmywalnych, intensywnych kolorów. Pakowane w plastikowe pojemniki po 20 ml. Zgodne z normą CE.



1



2



3

**Farby plakatowe**

**STRIGO**

12 kolorów o pojemności 20 ml. Opakowanie zawiera pędzelek.

Lp.	Seria	Indeks
1	Klasyczna	589340
2	Pastelowa	835048
3	Klasyczna (+ złoty i srebrny)	835049



**Farby akwarelowe**

**FIORELLO** INDEKS: 499960

12 zmywalnych, jaskrawych kolorów. W opakowaniu pędzelek z nylonowym włosiem. Zgodne z wymaganiami UE.



**Plastelina**

**FIORELLO**

Miękka, łatwa w kształtowaniu, nie brudzi rąk, wyraźne kolory. Zgodna z wymaganiami UE. Bezterminowa gwarancja.

Rodzaj	Indeks
6 kolorów	499978
12 kolorów	499979



**Plastelina owalna**

**STRIGO** INDEKS: 872994

Łatwa w modelowaniu, nie klei się do rąk i nadaje się do wielokrotnego użytku. Produkowana z zastosowaniem bezpiecznych składników. Nie wysycha na powietrzu. Opakowanie - 12 klastycznych, intensywnych i żywych kolorów.

06

ARTYKUŁY SZKOLNE



### Klej w sztyfcie

**AMOS**

Wysokiej jakości klej, bezbarwny, bezwonny, zmywalny i niebrudzący. Zawiera PVP. Nie zawiera kwasów ani rozpuszczalników. Przeznaczony do papieru, fotografii, tektury i tkanin. Zgodny z normami ASTM oraz CE. Przebadany w The Art & Creative Materials Institute, INC. USA. 3 lata gwarancji.

Pojemność	Indeks
8 g	259356
15 g	272141
22 g	259354
35 g	259355

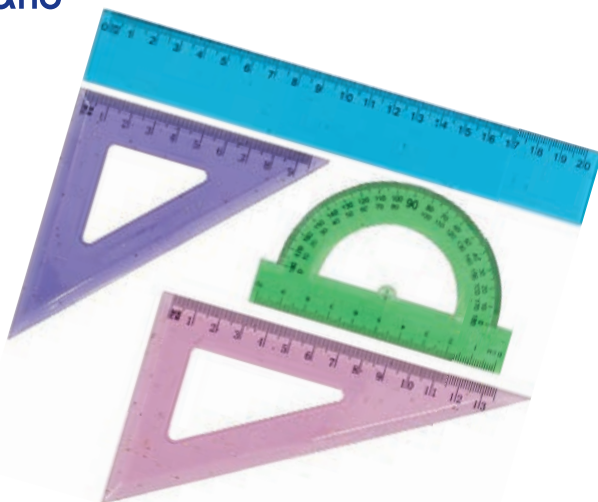

### Zestaw geometryczny kolorowy brokatowy

**GRAND** INDEKS: 533545

Zestaw wykonany z polistyrenu, zawiera 4 kolorowe elementy: linijka 20 cm, ekierka 9,5 cm, ekierka 13,5 cm, kątomierz 10 cm.

### Plastelina kwadratowa

**STRIGO** INDEKS: 835050

18 klasycznych, intensywnych kolorów. Nie wysycha na powietrzu, przez co może być wykorzystywana wielokrotnie. Przeznaczona do zabawy, nauki modelowania i ćwiczeń terapeutycznych.

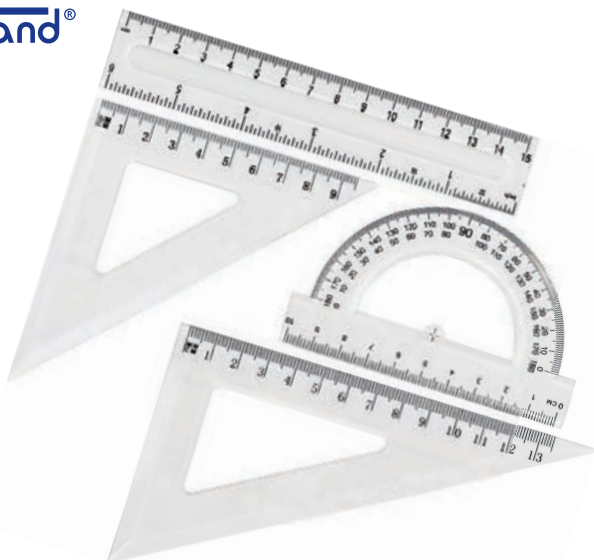

### Zestaw geometryczny

**GRAND** INDEKS: 499980

Zestaw transparentnych przyrządów z polistyrenu. Zawiera 4 elementy: linijka 15 cm, ekierka 9,5 cm, ekierka 13,5 cm, kątomierz 10 cm.



### Zestaw geometryczny elastyczny

**STRIGO**

Zestaw geometryczny elastyczny: linijka 20 cm, ekierka 60°, kątomierz 180°. Wszystkie elementy są wykonane z tworzywa sztucznego wysokiej jakości. Zestaw występuje w dwóch wersjach kolorystycznych: różowej i niebieskiej.

Kolor	Indeks
Różowy	- 564997
Niebieski	- 564996

ARTYKUŁY SZKOLNE

06



strigo



Kolor	Indeks
Czarny	- 603545
Niebieski	- 603544

**Cyrkiel szkolny****STRIGO**

Cyrkle metalowe z grafitową końcówką w opakowaniu z tworzywa sztucznego. W zestawie komplet 3 dodatkowych grafitów. Cyrkle dostępne w dwóch wersjach kolorystycznych: czarnej i niebieskiej.

strigo

**Nożyczki szkolne dla leworęcznych****STRIGO** INDEX: 589378

Nożyczki szkolne dla leworęcznych. Posiadają bezpieczne, tęgodnie zakończone końcówki. Dzięki gumowym uchwytom są bardzo wygodne i komfortowe w użytkowaniu. Ostrza wykonane ze stali nierdzewnej. Dostępne jako mix kolorów wydawanych losowo.

Herlitz

**Piórnik kosmetyczka okrągła Snake****HERLITZ**

Wykonany z wytrzymałego materiału gwarantującego wytrzymałość, posiada 1 komorę zapinaną na zamek błyskawiczny. Wymiary: 21 cm x 8 cm x 4 cm.

Kolor - Indeks

■	- 878406
■	- 878407
■	- 878408

fiorello

**Nożyczki szkolne****FIORELLO** INDEKS: 290144

Wysokiej jakości nożyczki z nierdzewnej, hartowanej stali, ergonomiczny uchwyt z tworzywa sztucznego. Długość: 13 cm. Dostępne jako mix kolorów wydawanych losowo.

STAEDTLER

**Nożyczki szkolne prawo i leworęczne****STAEDTLER**

Zaokrąglone ostrze wykonane z nierdzewnej stali z miękkim i wygodnym uchwytem. Dostępne na blistrze.

Rodzaj	Długość	Indeks
Praworęczne	17 cm	527664
Praworęczne	14 cm	280965
Leworęczne	14 cm	533586
Praworęczne	21 cm	776450

06

ARTYKUŁY SZKOLNE



Tworzone z materiałów  
z **recyklingu** oraz przy  
zmniejszonej emisji **CO2**.



[www.MocPisania.pl](http://www.MocPisania.pl)

**write  
your  
world**



**eco  
pilot.**

  
**PILOT**





Liczarki, testery, maczalki	238 - 239
Kasetki	240
Sejfy	241

# 07

## OBSŁUGA KASOWA



### Liczarka banknotów GC-250 VN

**GLOVER** INDEKS: 544465

Liczarka wartościowa 2-kieszeniowa, z której jedna jest kieszeń roboczą, a druga - kieszeń przeznaczoną dla banknotów odrzuconych. Obsługuje do 15 walut, w tym standardowo PLN. Urządzenie to przeznaczone jest dla profesjonalnych uczestników obrotu gotówkowego, do liczenia wartościowego wraz z wielostronnym sprawdzaniem autentyczności banknotów. Kieszki odrzutów umożliwiają pracę bez zatrzymywania liczarki, w zależności od ustawionego trybu pracy.

### Liczarka banknotów GC-180 VN

**GLOVER** INDEKS: 771286

Liczarka zapewnia możliwość wielostronnego sprawdzania autentyczności znaków pieniężnych dzięki modułom CIS, IR, UV, MG i MT. Obsługuje 18 walut (m.in. PLN, EUR, USD, CHF, GBP). Automatykne wykrywanie waluty. Tryby liczenia: ilościowe, nominałowe, wartościowe. Wyposażona w kolorowy ekran dotykowy. Kompaktowe wymiary.



Prezentowana w katalogu oferta jest **tylko fragmentem dostępnego asortymentu**.  
Odwiedź nasz sklep internetowy, by zobaczyć więcej. **Zapraszamy na [www.sklep.lobos.pl](http://www.sklep.lobos.pl)**



### Liczarka banknotów GC-10 UV

**GLOVER** INDEKS: 260789

Liczarka do banknotów, trwała i niezawodna. Liczy wszystkie waluty. Posiada detekcję: promieniami UV, podwójnych i sklejonych banknotów, połowy banknotu, pobrania tańcuchowego. Liczy z szybkością 1000 banknotów na minutę. Urządzenie liczy, odlicza i sumuje banknoty.

### Liczarka banknotów GC-25 UV / MG

**GLOVER** INDEKS: 272419

Liczarka z wyświetlaczem LCD i panelem sterowania w języku polskim (komunikaty błędów po polsku). Łatwa w obsłudze. Posiada jednoprzyciskowy system wyboru waluty - automatycznie dostosowuje parametry kontroli do wybranej waluty (PLN, EUR, USD, CHF, GBP i inne). Liczarka sprawdza banknoty w promieniach UV i głowicą magnetyczną (MG). Posiada unikatowy system liczenia nominałowego (wartość przeliczonych banknotów). Wykrywa: inny rozmiar, podwójne, sklejone i nachodzące na siebie banknoty, połowę i zator banknotu. W opcji wyświetlacz dla klienta. Szybkość liczenia: 800/1200/1500 banknotów na minutę. Wymiary: 248x287x243 mm.



**Glover**  
 BANKING EQUIPMENT

**Glover**  
 BANKING EQUIPMENT

### Licznarka do bilonu CS-500

**GLOVER INDEKS: 472933**

Glover CS-500 to małe urządzenie służące do sortowania i liczenia bilonu (8 nominatów, bez 1gr.) Usprawni i przyspieszy niewygodny proces obsługi monet. Urządzenie po skończonym sortowaniu podaje łączną wartość przeliczonego bilonu oraz ilość monet dla poszczególnych nominatów. Komunikacja z użytkownikiem w języku polskim. Możliwość podłączenia drukarki zewnętrznej do drukowania raportów. Pojemność zasobnika podawczego do 1100 monet. Pojemność zasobników odbiorczych do 400 monet. Szybkość liczenia: ok. 345 monet/min. Wymiary: 266 x 356 x 330 mm.

**WALLNER**  
 FOR YOUR OFFICE

### Tester Wallner DL-105

**WALLNER INDEKS: 277963**

Tester do sprawdzania autentyczności banknotów. Światłówka UV (4W) do sprawdzania elementów widocznych w ultrafiolecie. Wymiary: 180 x 120 x 76 mm.

**ICO**  

### Maczałka

**ICO INDEKS: 259574**

Maczałka z gąbką do nasączania wodą. Ułatwia liczenie oraz chwywanie kartek. Średnica 6 cm. Mix kolorów.

**WALLNER**  
 FOR YOUR OFFICE

### Tester DL-1011

**WALLNER INDEKS: 277964**

Profesjonalny tester do sprawdzania autentyczności banknotów. Trzy funkcje sprawdzania: w świetle ultrafioletowym z użyciem świetłówki UV 9W, w świetle widzialnym (świetłówka biała 4W) do sprawdzania znaków wodnych. Posiada szkło powiększające do odczytywania mikrodruków. Wymiary testera: 200 x 120 x 160 mm.

**DONAU**

### Zwilżacz glicerynowy

**DONAU INDEKS: 259575**

Ułatwia liczenie oraz chwywanie kartek. Zapach miętowy. Nietoksyczny - na bazie gliceryny kosmetycznej. Średnica 5,5 cm. Pojemność 20 ml.

07

OBŚŁUGA KASOWA

EAGLE



Master Lock



07

OBSŁUGA KASOWA

## Kasetki na pieniądze 8878

EAGLE

Metalowe, lakierowane kasetki o zaokrąglonych rogach. Zamykane na kluczyk (w komplecie 2 kluczyki), posiadają plastikową tackę na bilon oraz składaną rączkę dla łatwego przenoszenia. Dostępne w trzech wymiarach i trzech kolorach (niebieskim, czarnym i czerwonym).

Symbol	Wymiary zewn.	Kolor - Indeks
S	20,7 x 15,7 x 7,7	■ - 266780, ■ - 266019, ■ - 266361
M	26,2 x 19,2 x 8,2	■ - 266781, ■ - 266020, ■ - 266362
L	30 x 21,7 x 10	■ - 266782, ■ - 266021, ■ - 266363

Szerokość x głębokość x wysokość (wymiary podane w cm)

## Mała kaseka ognioodporna L1200

MASTERLOCK

Kompaktowa kaseka zabezpieczająca zawartość przed niepowołanym dostępem, jak również przed pożarem.\* Kaseka posiada: zamek na klucz (2 klucze w zestawie), możliwość zamocowania do podłoża, rączkę do przenoszenia. Kolor: czarny.

Wymiar zewn.	Wymiar wewn.	Poj.	Waga	Indeks
36,2x28,4x15,5	30,5x19,1x8,9	5,2 l	6 kg	462320

Szerokość x głębokość x wysokość (wymiary podane w cm)

Master Lock



Master Lock



## Średniej wielkości kaseka chroniąca przed ogniem i wodą LCHW20101

MASTERLOCK

Wszechstronna kaseka zabezpieczająca zawartość przed niepowołanym dostępem, jak również przed skutkami pożaru oraz zalania.\* Kaseka posiada: zamek na klucz (2 klucze w zestawie), możliwość zamocowania do podłoża, rączkę do przenoszenia, mieści dokumenty formatu A4. Kolor: szary/czarny.

Wymiar zewn.	Wymiar wewn.	Poj.	Waga	Indeks
39,1x36,3x16,8	32,5x21,6x11,2	7,48 l	9,3 kg	462321

Szerokość x głębokość x wysokość (wymiary podane w cm)

## Duża kaseka chroniąca przed ogniem i wodą LCFW30100

MASTERLOCK

Duża kaseka zabezpieczająca zawartość przed niepowołanym dostępem, jak również przed pożarem oraz zalaniem.\* Kaseka posiada: zamek na klucz (2 klucze w zestawie), możliwość zamocowania do podłoża, rączkę do przenoszenia, mieści dokumenty formatu A4. Kolor: szary/czarny.

Wymiar zewn.	Wymiar wewn.	Poj.	Waga	Indeks
41,9x37,5x19,3	32,1x23,2x13,6	10,2 l	14,1 kg	462322

Szerokość x głębokość x wysokość (wymiary podane w cm)

\* - Sejfy MasterLock posiadają certyfikat UL - ochrona przed pożarem oraz certyfikat ETL SEMCO - ochrona przed działaniem wysokich temperatur, przed zalaniem i zatopieniem.

Infolinia: 801 555 556  
Kraków tel. 12 413 20 00

Katowice tel. 32 353 40 06  
Kielce tel. 41 346 21 07

Nowy Sącz tel. 18 443 76 34  
Nowy Targ tel. 18 264 00 62

Tarnów tel. 14 627 28 22  
Rzeszów tel. 17 853 99 88



**Master  
Lock****Sejf z zamkiem elektronicznym X041ML****MASTERLOCK**

Chroni przed niepożądanym dostępem. Programowalny zamek elektroniczny pozwala korzystać z własnej kombinacji cyfr. Klucz ma funkcję nadrzędną i pozwala na dostęp do zawartości sejfu nawet w przypadku utracenia kombinacji (2 klucze w zestawie). Kolor: czarny/szary.

Wymiar zewn.	Wymiar wewn.	Zabezpieczenie	Poj.	Waga	Indeks
29x26,4x19,4	21,3x19x28,6	2 stalowe + ukryty zawias	11,57l	5,3kg	462333

Szerokość x głębokość x wysokość (wymiar podane w cm)

**Master  
Lock****Sejf z zamkiem elektronicznym X075ML****MASTERLOCK**

Chroni przed niepożądanym dostępem. Programowalny zamek elektroniczny pozwala korzystać z własnej kombinacji cyfr. Klucz ma funkcję nadrzędną i pozwala na dostęp do zawartości sejfu nawet w przypadku utracenia kombinacji (2 klucze w zestawie). Kolor: czarny/szary.

Wymiar zewn.	Wymiar wewn.	Zabezpieczenie	Poj.	Waga	Indeks
43x37x18	42,6x29,4x17,6	2 stalowe + ukryty zawias	20,03 l	7,8 kg	462335

Szerokość x głębokość x wysokość (wymiar podane w cm)

**Master  
Lock****Sejf z zamkiem elektronicznym  
chroniący przed ogniem i wodą LFW082FTC****MASTERLOCK**

Chroni przed niepożądanym dostępem i przed pożarem.\* Programowalna kombinacja cyfr, podświetlana klawiatura, 2 kombinacje użytkownika oraz 1 niezmiennalna konfiguracja zapasowa. Oświetlenie wnętrza. Ruchoma tacka, kieszeń w drzwiach. Grubość drzwi: 91,4 mm. Grubość ścianek: 40,6 mm. Kolor: czarny.

Wymiar zewn.	Wymiar wewn.	Zabezpieczenie	Poj.	Waga	Indeks
41,5x49,1x34,8	31,9x29,2x24,4	3 duże bolce (Ø 2,5cm)	22,79l	35,7kg	461427

Szerokość x głębokość x wysokość (wymiar podane w cm)

**Master  
Lock****Sejf z zamkiem elektronicznym X125ML****MASTERLOCK**

Chroni przed niepożądanym dostępem. Programowalny zamek elektroniczny pozwala korzystać z własnej kombinacji cyfr. Klucz ma funkcję nadrzędną i pozwala na dostęp do zawartości sejfu nawet w przypadku utracenia kombinacji (2 klucze w zestawie). Wyjmowana półka. Kolor: czarny/szary.

Wymiar zewn.	Wymiar wewn.	Zabezpieczenie	Poj.	Waga	Indeks
43x37x27	42,6x29,4x26,6	2 stalowe + ukryty zawias	33,3l	12,2kg	462336

Szerokość x głębokość x wysokość (wymiar podane w cm)

**Master  
Lock****Sejf z zamkiem elektronicznym  
chroniący przed ogniem i wodą LFW123FTC****MASTERLOCK**

Chroni przed niepożądanym dostępem i przed pożarem.\* Programowalna kombinacja cyfr, podświetlana klawiatura, 2 kombinacje użytkownika oraz 1 niezmiennalna konfiguracja zapasowa. Oświetlenie wnętrza. Ruchoma tacka, kieszeń w drzwiach. Grubość drzwi: 91,4 mm. Grubość ścianek: 40,6 mm. Kolor: czarny.

Wymiar zewn.	Wymiar wewn.	Zabezpieczenie	Poj.	Waga	Indeks
41,5x49,1x45,3	31,9x30,2x34,9	4 duże bolce (Ø 2,5cm), odporne na wyłamanie zawiasy	33,6l	38,9kg	462337

Szerokość x głębokość x wysokość (wymiar podane w cm)

**Master  
Lock****Sejf z zamkiem elektronicznym  
chroniący przed ogniem i wodą LFW205FYC****MASTERLOCK**

Chroni przed niepożądanym dostępem i przed pożarem.\* Programowalna kombinacja cyfr, podświetlana klawiatura, 2 kombinacje użytkownika oraz 1 niezmiennalna konfiguracja zapasowa. Oświetlenie wnętrza. Ruchoma tacka, kieszeń w drzwiach. Grubość drzwi: 91,4 mm. Grubość ścianek: 40,6 mm. Kolor: czarny/szary.

Wymiar zewn.	Wymiar wewn.	Zabezpieczenie	Poj.	Waga	Indeks
47,2x49x60,5	37,6x30,2x49,8	6 dużych bolców (Ø 2,5cm), odporne na wyłamanie zawiasy	56,5l	56,6kg	462339

Szerokość x głębokość x wysokość (wymiar podane w cm)

\* - Sejfy MasterLock posiadają certyfikat UL - ochrona przed pożarem oraz certyfikat ETL SEMCO - ochrona przed działaniem wysokich temperatur, przed zalaniem i zatopieniem.

# LAMINATORY LEITZ ILAM POKAŻ SWOJE PRAWDZIWE KOLORY WOW



Laminuj cokolwiek zechcesz dzięki laminatorom Leitz iLam. Ich obsługa jest tak prosta, a rezultaty tak fantastyczne jak same kolory WOW. Wszystko, co musisz wiedzieć o laminatorze Leitz iLAM, to jak go włączyć i wyłączyć.

**NOWOŚĆ**

Aby poznać inne produkty z kolekcji WOW, odwiedź stronę:  
[www.leitz.com/wow](http://www.leitz.com/wow)

**LEITZ**<sup>®</sup>  
JOB WELL DONE



Kalkulatory  
Kalkulatory naukowe  
Kalkulatory drukujące

244 - 247  
247 - 248  
248

08

**KALKULATORY**



# Przewodnik po funkcjach kalkulatorów

Ilość wyświetlanych znaków w linii				Zasilanie bateryjne	Zasilanie słoneczne	Zasilanie sieciowe	Uchylny wyświetlacz	Metalowa obudowa	Ochrona przed wodą	Wydruk mono	Wydruk dwubarwny	Automatyczne powtarzanie
Dodatkowe pamięci			Ilość dostępnych funkcji			Korekta działań	Sprawdzanie działań	Podwójne zero	Potrójne zero	Ilość miejsc po przecinku	Oblicza procent	Oblicza pierwiastki
Zaokrąglenia wyników	Suma pośrodkowa	Oblicza funkcje	Oblicza sumę końcową	Oblicza marżę	Oblicza podatki	Analiza regresji	Analiza statystyczna	Konwersja walut			Gwarancja producenta	

08

CASIO

KALKULATORY



## Kalkulator MS-20 UC

CASIO

Marżowy sposób liczenia procentów. Niezależna pamięć. Znacznik części tysięcznej. Znak +/- . Klawisz cofania. Pierwiastek kwadratowy. Podwójne zero. Obliczenia czasowe. Wymiary: 149 x 105 x 22,8 mm.

Kolor - Indeks

- 534198, - 534190, - xxxxxx, - 534191
- 534194, - 845364, - xxxxxx, - 845361

CASIO



CASIO

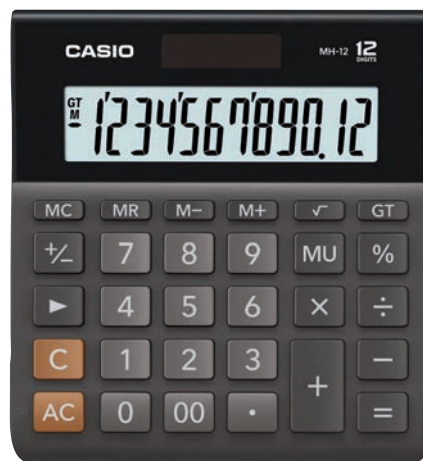

## Kalkulator MJ 120D Plus

CASIO INDEKS: 479961

Klasyczne liczenie procentów. Przegląd działań 300 kroków z możliwością korekty. Alarmuje kiedy przy sprawdzaniu obliczeń wciśniemy nieprawidłowy klawisz. Wymiary: 126,5 x 148 x 28,6 mm.

## Kalkulator MH-12

CASIO INDEKS: 499272

Klasyczne liczenie procentów. Wymiary: 127 x 136,5 x 27,6 mm.

Infolinia: 801 555 556  
Kraków: tel. 12 413 20 00

Katowice: tel. 32 353 40 06  
Kielce: tel. 41 346 21 07

Nowy Sącz: tel. 18 443 76 34  
Nowy Targ: tel. 18 264 00 62

Tarnów: tel. 14 627 28 22  
Rzeszów: tel. 17 853 99 88

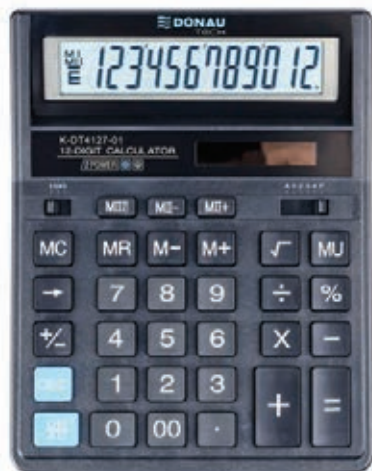

Kalkulator K-DT4127-01

DONAU TECH INDEKS: 678002

12-cyfrowy wyświetlacz. Ustawienie dziesiętne, kasowanie ostatniej pozycji.  
Wymiary: 203 x 158 x 31 mm.





Kalkulator K-DT4121-01

DONAU TECH INDEKS: 678003

12-cyfrowy wyświetlacz. Ustawienie dziesiętne, kasowanie ostatniej pozycji.  
Wymiary: 190 x 143 x 40 mm.



08

KALKULATORY





Kalkulator K-DT4102-01

DONAU TECH INDEKS: 676763

10-cyfrowy wyświetlacz. Kasowanie ostatniej pozycji. Wymiary: 122 x 100 x 42 mm.

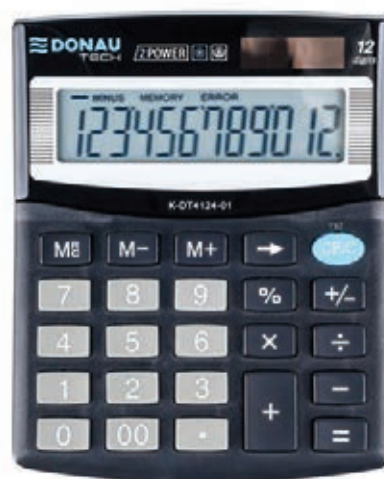



Kalkulator K-DT4124-01

DONAU TECH INDEKS: 678005

12-cyfrowy wyświetlacz. Kasowanie ostatniej pozycji. Wymiary: 122 x 100 x 32 mm





Kalkulator K-DT4101-38

DONAU TECH INDEKS: 676764

10-cyfrowy wyświetlacz. Kasowanie ostatniej pozycji, sprawdź i popraw CHECK & CORRECT. Wymiary: 136 x 134 x 28 mm.





Kalkulator K-DT4126-09

DONAU TECH INDEKS: 678004

12-cyfrowy wyświetlacz. Kasowanie ostatniej pozycji.  
Wymiary: 155 x 152 x 28 mm.



Vector



Vector



**Kalkulator DK-137**

**VECTOR INDEKS: 260647**

Wymiary (wysokość x szerokość x grubość): 102 x 61 x 8 mm.

**Kalkulator DK-222**

**VECTOR INDEKS: 260649**

Wymiary (wysokość x szerokość x grubość): 137 x 103 x 32 mm.

08

KALKULATORY

Vector



Vector

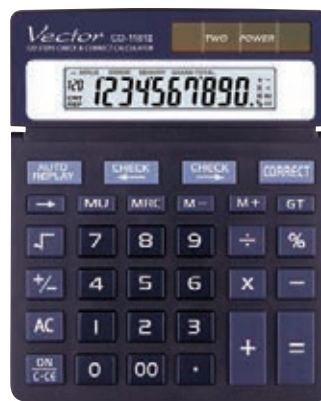

**Kalkulator CD-2442T**

**VECTOR INDEKS: 375347**

Wymiary (wysokość x szerokość x grubość): 165 x 115 x 22 mm.

**Kalkulator CD-1181 II**

**VECTOR INDEKS: 260655**

Wymiary (wysokość x szerokość x grubość): 151 x 120 x 20 mm.

Vector



Vector



**Kalkulator DK-209DM**

**VECTOR INDEKS: 260652**

Wymiary (wysokość x szerokość x grubość): 160 x 152 x 32 mm.

**Kalkulator DK-206**

**VECTOR INDEKS: 260650**

Wymiary (wysokość x szerokość x grubość): 200 x 150 x 27 mm.

**Infolinia:** 801 555 556  
**Kraków:** tel. 12 413 20 00

**Katowice:** tel. 32 353 40 06  
**Kielce:** tel. 41 346 21 07

**Nowy Sącz:** tel. 18 443 76 34  
**Nowy Targ:** tel. 18 264 00 62

**Tarnów:** tel. 14 627 28 22  
**Rzeszów:** tel. 17 853 99 88



Vector



Vector



**Kalkulator CD-2460**

**VECTOR INDEKS: 281743**

Wymiary (wysokość x szerokość x grubość): 156 x 143 x 31 mm. Przegląd dziatari 120 kroków z możliwością korekty.

**Kalkulator VC-554**

**VECTOR INDEKS: 523697**

Wymiary (wysokość x szerokość x grubość): 199 x 153 x 31 mm.

Vector

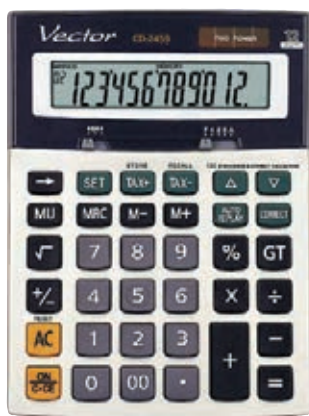

Vector



**Kalkulator CD-2459**

**VECTOR INDEKS: 260658**

Wymiary (wysokość x szerokość x grubość): 197 x 148 x 49 mm.

**Kalkulator VC-444**

**VECTOR INDEKS: 525512**

Wymiary (wysokość x szerokość x grubość): 200 x 154 x 36 mm.

CASIO



**Kalkulator naukowy FX-991CEX**

**CASIO INDEKS: 460270**

Kalkulator naukowy nowej generacji. Komunikacja w języku polskim. Posiada czytelny ekran LCD o rozdzielczości 62x192 pkt. 16 i 10 znaków widocznych w linii. Wyświetla na ekranie QR kody, które umożliwiają wizualizację wyniku z kalkulatora naukowego na smartfonie lub tablecie. Dodatkowo za pomocą strony internetowej "keisan" może być wyświetlona: pomoc, wykresy, diagramy i tabele dla zebranych danych. Posiada wbudowany arkusz kalkulacyjny menu w postaci nazw lub ikon, 668 funkcji, podwójne zasilanie. Nowe funkcje wspierają rozwiązywanie równań i układów równań z czterema niewiadomymi oraz wykonywanie obliczeń na macierzach o rozmiarze 4x4. Kalkulator pozwala na obliczenia z jednostkami technicznymi. Wymiary 165,5 x 77 x 11,1 mm.

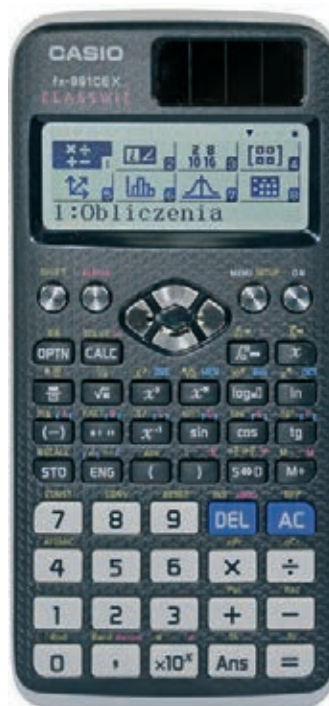

08

KALKULATORY

CASIO



CASIO

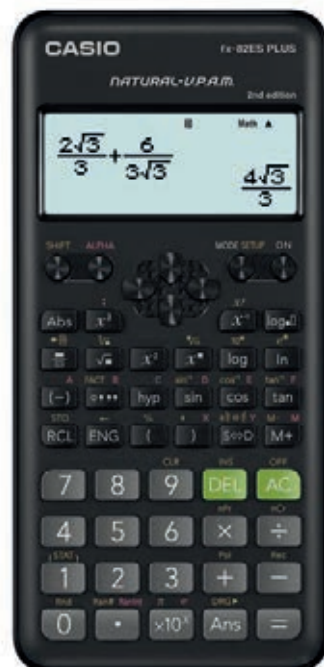

08

KALKULATORY

**Kalkulator naukowy FX-85ES Plus 2**

**CASIO INDEKS: 575734**

Kalkulator naukowy, naturalny zapis. Rozkład liczb na czynniki, pamięć obliczeń, funkcje trygonometryczne i hiperboliczne, logarytm dziesiętny, naturalny i o dowolnej podstawie, wartość bezwzględna, tabela funkcji, kombinacje i permutacje, silnia, potęga i pierwiastek dowolnego stopnia, ułamki zwykłe, statystyka i regresja, konwersja współrzędnych biegunowych i prostokątnych, konwersja jednostek kąta (DEG, RAD, GRA), notacja inżynierska, regulacja kontrastu wyświetlacza, losowanie liczby, 9 komórek pamięci. Wymiary: 162 x 80 x 13,8 mm.

**Kalkulator naukowy FX-82ES Plus 2**

**CASIO INDEKS: 575897**

Kalkulator naukowy, naturalny zapis, oblicza: funkcje trygonometryczne i hiperboliczne, kombinacje i wariacje. Konwersja współrzędnych biegunowych i prostokątnych, logarytm, silnia, ułamki zwykłe, potęga o dowolnym wykładniku, pierwiastek dowolnego stopnia, notacja inżynierska. Wyświetlacz dwuliniowy 15 i 10 + 2 cyfry. Twarde plastikowe etui. Wymiary: 162 x 80 x 13,8 mm.

CASIO



CASIO



**Kalkulator HR-8RCE**

**CASIO INDEKS: 483922**

Kalkulator drukujący jednobarwnie 2,0 linii/sek. Wymiary (wysokość x szerokość x grubość): 209 x 102 x 42 mm.

**Kalkulator HR-150RCE**

**CASIO INDEKS: 260661**

Kalkulator drukujący dwubarwnie 2,0 linii/sek. Wymiary (wysokość x szerokość x grubość): 285 x 165,5 x 48,5 mm. Opcjonalny zasilacz.

Infolinia: 801 555 556  
Kraków: tel. 12 413 20 00

Katowice: tel. 32 353 40 06  
Kielce: tel. 41 346 21 07

Nowy Sącz: tel. 18 443 76 34  
Nowy Targ: tel. 18 264 00 62

Tarnów: tel. 14 627 28 22  
Rzeszów: tel. 17 853 99 88



Filtry prywatyzujące	250 - 251
Artykuły ergonomiczne Leitz	252 - 257
Płyty CD/DVD	258 - 259
Pamięci USB	259
Myszy komputerowe	260 - 261
Podkładki pod myszy i klawiatury	254, 262, 268
Klawiatury	263
Podnóżki	257, 64, 267, 268
Podstawy pod monitory i notebooki	256, 64 - 265, 266, 268
System Kensington	266
Stołki, poduszki, piłki, maty	254 - 255, 260 - 261
Podpórki pod plecy	269
Środki czystości	270 - 271
Podstawki na dokumenty	272
Ramiona na monitory	253, 272

09

# AKCESORIA KOMPUTEROWE

# Filtry prywatyzujące

Chroń swoje dane przed kradzieżą wzrokową.  
Wypróbuj produkty od 3M™

W dobie cyfryzacji firmy są szczególnie narażone na wzrokową kradzież danych, co może oznaczać dla nich ogromne straty finansowe i utratę reputacji. Szczególnie dotyczy to instytucji szczególnego zaufania: jednostek publicznych, finansowych, prawniczych i ubezpieczeniowych, ochrony zdrowia, a także korporacji. Nie bez powodu ochrona przed kradzieżą wzrokową z zastosowaniem filtrów prywatyzujących jest praktyką powszechną w UE.



## Czarne bezramkowe filtry prywatyzujące 3M™

Ochrona prywatności, ochrona ekranu, dwustronny - matowy antyodbłaskowy lub błyszczący zapewniający wyraźny obraz



## Złote bezramkowe filtry prywatyzujące 3M™

Intensywnie złoty kolor zapewnia najwyższą ochronę prywatności, wyraźny obraz i ochronę ekranu; dwustronny - czarny lub złoty

Model	Typ	Przeznaczenie	Przekątna ekranu	Proporcje ekranu	Indeks
3M™ PF12.5W9	czarny	Laptop	12,5"	16:9	298970
3M™ GPF12.5W9	złoty	Laptop	12,5"	16:9	495432
3M™ PF14.0W	czarny	Laptop	14,0"	16:9	409902
3M™ PF20.0W9	czarny	Monitor	20,0"	16:9	290370
3M™ PF22.0W	czarny	Monitor	22,0"	16:10	289525
3M™ PF23.0W9	czarny	Monitor	23,0"	16:9	289495
3M™ PF24.0W	czarny	Monitor	24,0"	16:10	495436



Dlaczego ochrona prywatności jest tak ważna?

**69%**

badanych przyznało,

że ich prywatność podczas pracy z poufnymi danymi została w ich miejscu pracy naruszona.<sup>1</sup>



**59%**

pracowników

zabiera pracę poza biuro,<sup>2</sup>

jednak zaledwie

**21%**

stosuje zasady ochrony prywatności.<sup>3</sup>



**95%**

wszystkich incydentów związanych z naruszeniem bezpieczeństwa danych

obejmuje błąd ludzki.<sup>4</sup>



Źródła:  
1. Ponemon Institute LLC „Visual Privacy Productivity Study”, 2013 r., sponsor: firma 3M.  
2. „Technology’s Impact on Workers”, Pew Research Center, grudzień 2014 r.  
3. Badania wykazują, że 67% pracowników marzy o bardziej bezpiecznym miejscu pracy, 2014 r.  
4. 2014 Cyber Security Intelligence Index™, IBM Security, 2014 r.



# Fellowes

## Filtry prywatyzujące PrivaScreen™

Chroń swoje dane przed  
wzrokiem osób postronnych



PRACOWNICY  
MOBILNI



INSTYTUCJE  
RZĄDOWE



BANKI



PRZEDSZKOLA,  
SZKOŁY, UCZELNIE



SŁUŻBA  
ZDROWIA



FIRMY PRYWATNE  
I PAŃSTWOWE



INSTYTUCJE  
FINANSOWE



WIDOK Z BOKU



WIDOK Z PRZODU



WIDOK Z BOKU

### Filtry prywatyzujące PrivaScreen™ na laptopy i monitory stacjonarne

**FELLOWES**

Zapewniają prywatność niezależnie od miejsca, w którym pracujesz. Dwa sposoby instalacji - bezpieczna i trwała za pomocą pasków dwustronnie klejących oraz umożliwiająca łatwy demontaż za pomocą bocznych, przezroczystych listków. Idealnie czytelny widok z przodu - zaciemniony ekran z boku. Chronią ekran przed zadrapaniem i odciskami palców. Redukują odbicia na ekranie.

Przekątna ekranu	Format	Szerokość	Wysokość	Indeks
15,6"	16:9	346 mm	195 mm	462517
21,5"	16:9	476 mm	268 mm	462523
22,0"	16:10	475 mm	297 mm	462524
24,0"	16:10	518 mm	324 mm	462526
24,0"	16:9	531 mm	298 mm	462527

**DURABLE**



### Filtry prywatyzujące Durable na laptopy i monitory stacjonarne

**DURABLE**

Filtry chroniące poufne dane wyświetlone na monitorze przed niepowołanymi osobami patrzącymi z boku. Zaciemniają ekran, zapewniając bezpieczeństwo i prywatność danych w miejscach publicznych, w biurze oraz w trakcie podróży. Dzięki magnetycznemu mocowaniu można je łatwo i wielokrotnie montować i zdejmować. Dodatkowo zawierają warstwę ochronną w postaci folii zabezpieczającej przed zarysowaniami i kurzem. Dzięki matowej powierzchni redukują odbicia, zapewniając komfort użytkownikowi. Filtry ograniczają emisję światła niebieskiego z ekranu, dzięki czemu wzrok jest mniej obciążony w trakcie codziennej pracy. Zawierają w zestawie etui ochronne do przechowywania filtra, gdy nie jest używany. Dostępne są w różnych rozmiarach dla PC/Mac. Nadają się także do ekranów dotykowych.

Filtry do notebooków

Przekątna ekranu	Format	Szerokość	Wysokość	Indeks
11,6"	16:9	257 mm	144,5 mm	591175
12,5"	16:9	277 mm	156 mm	591176
13,3"	16:9	294 mm	168,5 mm	591177
14"	16:10	310 mm	174 mm	591178
15,6"	16:9	345 mm	194 mm	591180

Filtry do notebooków Apple

Przekątna ekranu	Model	Indeks
16	MacBook® 16"	591184

# FEEL GOOD

## Leitz Ergo

09

AKCESORIA KOMPUTEROWE



Linia produktów ergonomicznych Leitz Ergo stworzona z myślą o wyposażeniu miejsca pracy w biurze lub w domu. Naszą misją jest dostarczanie rozwiązań, które umożliwią użytkownikom rozwijać się w pracy i poza nią, promując pozytywne zdrowie psychiczne i fizyczne. Bądź aktywny i POCZUJ SIĘ DOBRZE z Leitz.

**NOWOŚĆ**

**Mate biurko Leitz Ergo do pracy w pozycji siedzącej i stojącej, z elektryczną regulacją wysokości i funkcją przypomnienia o wstawaniu**

Kompaktowe, stylowe, regulowane elektrycznie biurko do pracy w pozycji siedzącej i stojącej, idealne w miejscach o ograniczonej przestrzeni. 4 przyciski do programowania wysokości, funkcja przypomnienia o zmianie pozycji, antykolizyjne, zabezpieczone przed dziećmi, porty USB-C i USB-A

A Blat 80 x 60 cm  888554

**2+1 ROK**  
GWARANCJI  
(po zarejestrowaniu)

**NOWOŚĆ**

**Mate biurko Leitz Ergo do pracy w pozycji siedzącej i stojącej**

Ergonomiczne, zajmujące mało miejsca biurko do pracy w pozycji siedzącej i stojącej. 4 kółka z blokadą 360°.

B Blat 80 x 60 cm  888555

**2+1 ROK**  
GWARANCJI  
(po zarejestrowaniu)





## Regulowana podstawa na biurko Leitz Ergo Cosy do pracy na stojąco <sup>1), 3)</sup>

Regulowana podstawa na biurko o niewielkich rozmiarach zapewni Ci ruch przez cały dzień. Łatwa zmiana między ustawieniami do pracy w pozycji siedzącej i stojącej.

- |   |   |        |
|---|---|--------|
| C | Z wysuwającym pulpitem na klawiaturę i mysz, 800 x 420 mm | 707675 |
| D | Kompaktowe, poręczne wymiary, 700 x 350 mm                | 707677 |



## Oszczędzające miejsce na biurku ramię Leitz Ergo <sup>2), 3)</sup>

Oszczędzająca miejsce konstrukcja umożliwia montaż w miejscach z ograniczoną przestrzenią, zapewniając jednocześnie maksymalne wykorzystanie głębi biurka i optymalną ergonomię.

- |   |                      |        |
|---|----------------------|--------|
| E | Na jeden monitor     | 856949 |
|   | Na dwa monitory      | 856950 |
| F | Na monitor i laptopa | 856951 |



3) oprócz 65380089



09

AKCESORIA KOMPUTEROWE



G

**NOWOŚĆ**

## Organizer Leitz Ergo na akcesoria mocowany do biurka, z uchwytem na laptopa

Organizer montowany do biurka w zestawie z uchwytem na laptopa, który poprawia postawę i komfort pracy. Zwiększa przestrzeń do przechowywania. Kompatybilny ze wszystkimi biurkami Leitz Ergo do pracy w pozycji siedzącej i stojącej lub dowolnym blatem o grubości do 35mm. Akcesoria wykonane z plastiku w 85% pochodzącego z recyklingu użytkowego.

- |   |                                    |        |
|---|------------------------------------|--------|
| G | 80 x 25 cm bez zacisków mocujących | 888566 |
|---|------------------------------------|--------|



85% RECYCLED PLASTIC

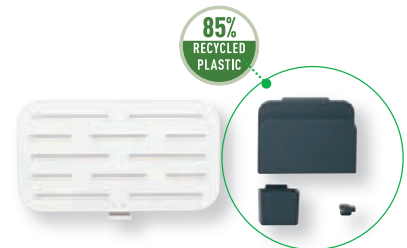

85% RECYCLED PLASTIC



H

**NOWOŚĆ**

## Mały organizer Leitz Ergo na akcesoria mocowany do biurka

Organizer montowany do biurka pozwalający zaoszczędzić miejsce i utrzymać porządek na biurku. Kompatybilny ze wszystkimi biurkami Leitz Ergo do pracy w pozycji siedzącej i stojącej lub dowolnym blatem o grubości do 35mm. Akcesoria wykonane z plastiku w 85% pochodzącego z recyklingu użytkowego.

- |   |                                    |        |
|---|------------------------------------|--------|
| H | 42 x 25 cm bez zacisków mocujących | 888567 |
|---|------------------------------------|--------|





Pianka o podwójnej gęstości (DDF) dla komfortowego siedzenia

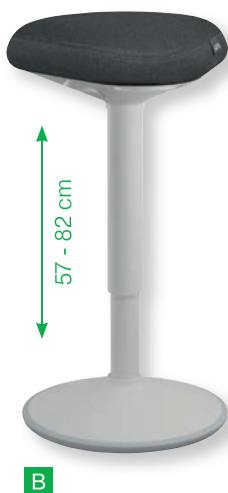

## NOWOŚĆ

### Stołki Leitz Ergo do aktywnego siedzenia z wygodnym siedziskiem <sup>4)</sup>

Stołek Leitz Ergo do aktywnego siedzenia posiada wyjątkowe, komfortowe siedzisko z pianki o podwójnej gęstości (DDF) z solidnym, ergonomicznie ukształtowanym rdzeniem i wyściółką z miękkiej pianki.

A	Stołek do aktywnego siedzenia, 47 - 64 cm	888568
		888569
B	Stołek do aktywnego siedzenia w pozycji półstojącej, 57 - 82 cm	888570
		888571



09

AKCESORIA KOMPUTEROWE



### Stołek Leitz Ergo Cosy do pracy w pozycji siedzącej i półstojącej <sup>1), 3)</sup>

Umożliwia zmianę pozycji z siedzącej na stojącą podczas pracy. Zaokrąglona podstawa zachęca do aktywności, a ruch, obroty i kołysanie podczas pracy przyczyniają się do wzmocnienia pleców. Łatwa regulacja wysokości w zakresie 45-79 cm.

C	46 - 79 cm	707678
	46 - 79 cm	707679
	46 - 79 cm	707681



### Podpórki pod nadgarstki Leitz Ergo

Ergonomiczne, niezwykle miękkie podpórki pod nadgarstki zapobiegają naciągnięciom mięśni i bólom rąk. Łatwa regulacja wysokości - wystarczy obrócić podpórkę na drugą stronę.

D	Regulowana podpórka pod nadgarstek do myszy	707673 <sup>1),3)</sup>
E	Podkładka pod mysz z regulowaną podpórką pod nadgarstek	856954 <sup>2),3)</sup>
		856955 <sup>2),3)</sup>
F	Regulowana podpórka pod nadgarstki do klawiatury	707674 <sup>1),3)</sup>
		856956 <sup>2),3)</sup>

WYBIERZ JEDNO Z DWÓCH USTAWIENÍ WYSOKOŚCI, ODWRACAJĄC PODPÓRKĘ



## Piłka do siedzenia Leitz Ergo Cosy <sup>2)</sup>

Idealnie sprawdzi się jako krzesło, zapewniając Ci ruch podczas siedzenia, lub jako przyrząd do ćwiczeń gimnastycznych. Można ją łatwo i szybko napompować dzięki dołączonej do zestawu ręcznej pompce. Obszerna piłka o średnicy 65 cm z wytrzymałą, wewnętrzną piłką niezawierającą ftalanów, zdejmowanym pokrowcem nadającym się do prania ręcznego i mocnym uchwytem ułatwiającym przenoszenie.

G	Średnia, 65 cm		707682
H	Średnia, 65 cm		707683
	Średnia, 65 cm		707685

H



G









K



## Piłka do siedzenia Leitz Ergo, z zabezpieczeniem przed niekontrolowanym toczeniem się <sup>2), 3)</sup>

Ergonomicznie zaprojektowana piłka do siedzenia zapewnia aktywność i ruch przez cały dzień. Posiada zabezpieczenie antypoślizgowe, które zapobiega przesuwaniu się piłki podczas wstawania.

I	Mała, 55 cm		857035
			857037
J	Średnia, 65 cm		857038
			857039
K	Duża, 75 cm		857040
			857041

I



J

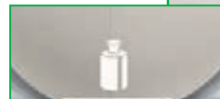

Funkcja zapobiegająca toczeniu się



09

AKCESORIA KOMPUTEROWE



## Poduszka do aktywnego siedzenia Leitz Ergo <sup>2), 3)</sup>

Poprawia krążenie krwi i odciąża kręgosłup, zapewniając wygodę i maksymalny komfort w miejscu pracy.

L	Poduszka do aktywnego siedzenia		856959
M	Poduszka do aktywnego siedzenia z pokrowcem z materiału		856960
N			856961

## Poduszka do siedzenia Leitz Ergo Cosy <sup>1), 3)</sup>

Poduszka ortopedyczna zapewniająca komfortowe siedzenie na każdym krześle, z nadającym się do prania ręcznego pokrowcem. Łagodzi nacisk na dolną część kręgosłupa i poprawia cyrkulację krwi.

			707687
O			707689
			707690

L

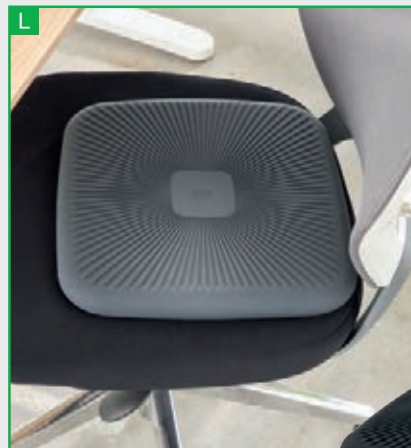

N

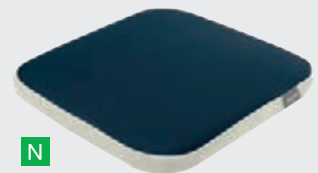

O



M

## NOWOŚĆ

### Ultrapłaska aluminiowa podstawka pod laptopa Leitz Ergo, z regulacją wysokości<sup>3)</sup>

Ergonomiczna, ultrapłaska aluminiowa podstawka pod laptopa (dla ekranów 10"-17") ze SlimLift Design (SLD). Nadaje się również pod tablet. Posiada regulację wysokości, zapewniającą komfort w czasie pracy. Łatwa do przenoszenia, z pokrowcem ochronnym.

A  855110

### Regulowana podstawka Leitz Ergo pod laptopa, z możliwością ustawienia w wielu pozycjach<sup>2), 3)</sup>

Ergonomiczna podstawka pod laptopa (dla ekranów 13"-15"), z łatwą regulacją wysokości, zapewnia maksimum komfortu podczas pracy. Posiada 6 kombinacji wysokości i kąta nachylenia.

B  856937

C  NOWOŚĆ 880056

### Regulowana podstawka Leitz Ergo Cosy pod laptopa, plastik w 80% z recyklingu<sup>3)</sup>

Ergonomiczna podstawka pod laptopa (dla ekranów 13"-17"), z łatwą regulacją wysokości, zapewnia maksimum komfortu podczas pracy. Ułatwia cyrkulację powietrza pod laptopem, zapobiegając jego przegrzaniu.

D  707669

D  707670

D  707671

### Regulowana podstawka Leitz Ergo pod monitor<sup>2)</sup>

Ergonomiczna podstawka pod monitor z regulacją wysokości. Wybierz jedno z dwóch ustawień, aby zapewnić ustawienie ekranu na optymalnej dla oczu wysokości.

E  856938

F  856944

WYBIERZ JEDNO Z DWÓCH USTAWIEŃ WYSOKOŚCI, ODWRACAJĄC PODSTAWKĘ

### Podstawka Leitz Ergo pod monitor

Ergonomiczna konstrukcja, z miejscem do przechowywania pod podstawką, zapewnia maksimum komfortu podczas pracy. Zaprojektowana w nowoczesnym i minimalistycznym wzornictwie tworzy idealnie zorganizowane stanowisko do pracy.

G  856948

A



B

63% RECYCLED PLASTIC



D

80% RECYCLED PLASTIC



F

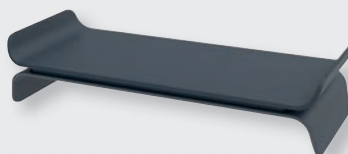

G





## NOWOŚĆ

### Regulowany podnóżek Leitz Ergo, plastik w 80% z recyklingu

Zmniejsz dyskomfort i swój wpływ na środowisko z regulowanym podnóżkiem Leitz Ergo.

H 880055



### Ergonomiczny, regulowany podnóżek Leitz Ergo do pracy przy komputerze<sup>2)</sup>

Umożliwia łatwą regulację kąta nachylenia i wysokości, aby zapewnić Ci indywidualne dopasowanie i komfortową pozycję stóp.

I 857034



### Podnóżek Leitz Ergo Cosy do pracy przy komputerze<sup>1), 3)</sup>

Zapewnia wygodne ułożenie stóp i nóg podczas pracy przy biurku, a po odwróceniu umożliwia kołysanie nóg i ruch stawu skokowego. Przyczynia się do poprawy krążenia i przyjmowania odpowiedniej postawy w czasie siedzenia. Pokrowiec można prać ręcznie.

J 707692

K 707693

707694



### Mata redukująca zmęczenie Leitz Ergo Cosy<sup>1), 3)</sup>

Idealna do miejsc przeznaczonych do pracy w pozycji stojącej. Stymuluje przyjmowanie prawidłowej postawy i stanowi wsparcie dla zmęczonych i bolących stóp oraz nóg. Wykonana z mocnej, miękkiej pianki, zapewnia zwiększoną trwałość.

L 707695





**Płyta CD-R**  
**VERBATIM**

Nazwa	Zapis	Opakowania	Pojemność	Indeks
Płyta CD-R	52x	Slim	700 MB	263150



**Płyta CD-RW**  
**VERBATIM**

Płyta do wielokrotnego zapisywania i usuwania danych.

Nazwa	Zapis	Opakowania	Pojemność	Indeks
Płyta CD-RW	8-12x	Box	700 MB	263157



Przykład nadruku



**Płyty CD-R Printable**  
**VERBATIM**

Płyta z białą powierzchnią do nadruku atramentowego. Warstwa zapisująca Super AZO gwarantuje trwałość i bezpieczeństwo danych.

Nazwa	Zapis	Opakowania	Pojemność	Indeks
Płyta CD-R	52x	Cake 25 szt.	700 MB	263166



**Płyty CD-R**  
**VERBATIM**

Lp.	Nazwa	Zapis	Opakowania	Pojemność	Indeks
1	Płyta CD-R	52x	Cake 10 szt.	700 MB	263143
2	Płyta CD-R	52x	Cake 25 szt.	700 MB	263131
3	Płyta CD-R	52x	Cake 50 szt.	700 MB	263127
4	Płyta CD-R	52x	Cake 100 szt.	700 MB	263123



**Płyty wielokrotnego zapisu DVD+RW, DVD-RW**  
**VERBATIM**

Lp.	Nazwa	Zapis	Opakowania	Pojemność	Indeks
1	Płyta DVD+RW	4x	Box	4,7 GB	263246
2	Płyta DVD-RW	6x	Box	4,7 GB	263242

P - przezroczyste



**Płyta DVD Dwuwarstwowa 8,5 GB**  
**VERBATIM**

Nazwa	Zapis	Opakowania	Pojemność	Indeks
Płyta DVD+R DL	8x	10 szt.	8,5 GB	881194

Infolinia: 801 555 556  
Kraków tel. 12 413 20 00

Katowice tel. 32 353 40 06  
Kielce tel. 41 346 21 07

Nowy Sącz tel. 18 443 76 34  
Nowy Targ tel. 18 264 00 62

Tarnów tel. 14 627 28 22  
Rzeszów tel. 17 853 99 88





Dostępne kolory (mix)



**Płyty DVD**  
**VERBATIM**

Lp.	Nazwa	Zapis	Opakowania	Pojemność	Indeks
1	Płyta DVD-R colour	16x	Slim	4,7 GB	263313
2	Płyta DVD-R	16x	Box	4,7 GB	263335



Przykład nadruku



**Płyty Printable DVD**

**VERBATIM**

Płyty z białą, matową powierzchnią do nadruku atramentowego. Oznaczenie logo na wewnętrznym okręgu.

Lp.	Nazwa	Zapis	Opakowania	Pojemność	Indeks
1	Płyta Printable DVD+R	16x	Box	4,7 GB	263317
2	Płyta Printable DVD-R	16x	Cake 25 szt.	4,7 GB	263321

09



**Płyty DVD**  
**VERBATIM**

Lp.	Nazwa	Zapis	Opakowania	Poj.	Indeks
1	Płyta DVD+R	16x	Cake 10 szt.	4,7 GB	263331
2	Płyta DVD-R	16x	Cake 10 szt.	4,7 GB	263293
3	Płyta DVD+R	16x	Cake 25 szt.	4,7 GB	263263

Lp.	Nazwa	Zapis	Opakowania	Poj.	Indeks
4	Płyta DVD-R	16x	Cake 25 szt.	4,7 GB	263286
5	Płyta DVD+R	16x	Cake 50 szt.	4,7 GB	263269
6	Płyta DVD-R	16x	Cake 50 szt.	4,7 GB	263326

AKCESORIA KOMPUTEROWE



**DataTraveler Kyson**  
**KINGSTON**

Złącze USB 3.2 Gen 1. Obudowa wykonana z metalu. Prędkość odczytu do 200 MB/s., zapisu - do 60 MB/s. 5 lat gwarancji.

Pojemność	Indeks
32 GB	686820
64 GB	665876
128 GB	873646



**DataTraveler Exodia M**  
**KINGSTON**

Złącze USB 3.2 Gen 1. Chowana końcówka. Obudowa plastikowa. Ruchoma zatyczka, zaczep do kółka na klucze. 5 lat gwarancji.

Pojemność	Indeks
32 GB	796279
64 GB	795224
128 GB	798073

logitech



800DPI

**Mysz optyczna B100**

**LOGITECH**

Mysz optyczna z rolką i trzema przyciskami. Złącze USB, rozdzielczość 800 dpi. Mysz o profilu symetrycznym: odpowiednim zarówno dla osób lewo- jak i praworęcznych. Kolor czarny.

Kolor - Indeks

■ - 274764

logitech



1000DPI

**Mysz optyczna M90**

**LOGITECH**

Mysz optyczna z rolką. Instalacja Plug&Play. Złącze USB. Technologia optycznego śledzenia ruchów w wysokiej rozdzielczości (1000 dpi) zapewnia szybkie i płynne reakcje kursora oraz ułatwia zaznaczanie tekstu. Mysz o profilu symetrycznym: odpowiednim zarówno dla osób lewo- jak i praworęcznych. Kolor czarny.

Kolor - Indeks

■ - 481040

09

AKCESORIA KOMPUTEROWE

logitech



1000DPI



**Mysz optyczna bezprzewodowa M185**

**LOGITECH**

Mysz optyczna bezprzewodowa. Posiada odbiornik nano USB typu „plug&forget”, 3 przyciski oraz rolkę. Rozdzielczość 1000 dpi. Energooszczędna - żywotność baterii do 12 miesięcy. Złącze USB. Wygodny, profilowany kształt dobrze dopasuje się do obu dłoni. Kolor szary, wykończenie szare, czerwone lub niebieskie.

Odbiornik nano USB plug&forget

Kolor - Indeks

■ - 279434, ■ - 279429, ■ - 279430

logitech



1000DPI



**Mysz optyczna bezprzewodowa M220 Silent**

**LOGITECH**

Mysz Silent Mice zapewnia takie samo odczucie kliknięcia z hałasem wyciszonym o ponad 90% (certyfikat Quiet Mark). Posiada 3 przyciski (w tym 1 w kółku) oraz kółko płynnego przewijania dopełniające możliwość cichej pracy. Nieużywana przechodzi automatycznie w tryb uśpienia, dzięki czemu żywotność baterii zwiększono do 18 miesięcy.

Kolor - Indeks

■ - 482394, ■ - 482392, ■ - 482393

logitech



Odbiornik nano USB plug&forget



1000DPI

**Mysz optyczna bezprzewodowa M235**

**LOGITECH**

Zaprojektowana zgodnie z wymogami ergonomii: podwyższony profil, złobienia na palce, gumowane wykończenie, bardzo precyzyjny sensor Logitech® Advanced Optical Tracking. Posiada odbiornik nano USB typu „plug&forget”, 3 przyciski oraz rolkę. Rozdzielczość 1000 dpi. Energooszczędna. Złącze USB. Kolor szary, wykończenie szare lub czerwone.

Zaawansowany sensor optyczny Logitech

Kolor - Indeks

■ - 279436, ■ - 279439

logitech



**Mysz Logitech MX Anywhere 3S**

**LOGITECH**

Sensor Darkfield - pracuje prawie na każdej powierzchni. Mysz wyposażona w odbiornik USB Unifying oraz technologię bluetooth. Elektromagnetyczne kółko przewijania z technologią MagSpeed, precyzyjne, bardzo szybkie i niemal bezszelestne. Żywotność akumulatora: 70 dni po pełnym naładowaniu. Ładowanie poprzez port USB-C. Obsługuje do 3 urządzeń równocześnie. Możliwość pełnej personalizacji przycisków (wstępnie zaprogramowana dla kilku najpopularniejszych aplikacji). Dostępna w 3 kolorach: jasnoszarym, różowym i grafitowym.

Kolor - Indeks

■ - 864436



Kensington



### Bezprzewodowa mysz pionowa Pro Fit®

**KENSINGTON INDEKS: 798041**

Profilowane, naturalne nachylenie (46,7°) utrzymuje nadgarstek w neutralnej pozycji jak podczas uścisku dłoni, zmniejszając obciążenia mięśni i redukując ucisk nadgarstka. Przedłużona krawędź pod małym palcem zapewnia pełniejsze wsparcie i płynny ruch dla większej grupy mięśni. Rozdzielczości DPI: 800/1000/1200/1600. Nano odbiornik o zasięgu do 20 metrów. Jedna bateria AA wystarcza na okres około jednego roku.

Kensington



### Bezprzewodowa mysz Ergo Pro Fit® dla osób leworęcznych

**KENSINGTON INDEKS: 809702**

Konstrukcja z kątem nachylenia 41° - specjalnie dla osób leworęcznych. Nadajnik nano USB. 6 programowalnych przycisków. 3 ustawienia rozdzielczości pracy (800, 1200, 1600 DPI). 128-bitowe szyfrowanie AES (klasa bezpieczeństwa na poziomie rządowym).

Kensington



1600DPI



### Mysz optyczna Pro Fit

**KENSINGTON**

Bezprzewodowa, ergonomiczna mysz optyczna. Dopasowana do naturalnej krzywizny dłoni, zalecana przy długotrwałej pracy. Wyposażona w 6 przycisków oraz odbiornik nano USB. Dedykowane, obsługiwane kciukiem przyciski nawigacyjne przeglądarki internetowej (w przód/wstecz) ograniczają czas wykonywania zadań w przeglądarce. Wzmocniona konstrukcja odporna na upadki oraz zalanie. Rozdzielczość 1600 dpi.

Zasilanie: 2xAA.

Kolor - Indeks

 - 534692, 
  - 534691, 
  - 534690, 
  - 534693
 

Kensington



### Mysz mobilna Pro Fit® Bluetooth® K72451WW

**KENSINGTON INDEKS: 603355**

Mobilna mysz bezprzewodowa łatwa do przenoszenia. Łączy się z komputerem za pomocą interfejsu bluetooth, dzięki czemu nie zajmuje portu USB. Posiada dwa przyciski i kółko przewijania. Uniwersalna konstrukcja dla osób lewo- i praworęcznych. Czujnik laserowy o rozdzielczości 1000 dpi. Instalacja typu Plug & Play. Kolor czarny.

09

AKCESORIA KOMPUTEROWE



Prezentowana w katalogu oferta jest **tylko fragmentem dostępnego asortymentu**.  
Odwiedź nasz sklep internetowy, by zobaczyć więcej. **Zapraszamy na [www.sklep.lobos.pl](http://www.sklep.lobos.pl)**

Kensington

### Bezprzewodowa mysz Kensington SureTrack Dual

**KENSINGTON INDEKS: 708154**

Bezprzewodowa mysz optyczna. Podwójny system połączenia: poprzez adapter USB A (2,4 Ghz) lub Bluetooth 3.0/5.0. Dzięki technologii SureTrack pracuje precyzyjnie na szkle, granicie, laminatach, marmurze i drewnie. Spełnia wymogi korporacyjnych protokołów bezpieczeństwa (szyfrowane połączenie z kluczem AES 128-bitowy). Możliwość pracy także z tabletami. Kompatybilna z Windows, Chrome OS, macOS i Android OS.



**Fellowes**



**Podkładka piankowa pod mysz i nadgarstek Memory Foam**

**FELLOWES** INDEKS: 459619

Podkładka ergonomiczna z podparciem pod nadgarstek. Kształt podkładki dopasowuje się do ręki zapewniając komfort pracy. Antypoślizgowa podstawa zapobiega przesuwaniu się podkładki po powierzchni biurka.

**Kolor - Indeks**  
 ■ - 477424, ■ - 459619, ■ - 527180

**Fellowes**



**Kolor - Indeks**  
 ■ - 288282  
 ■ - 288283

**Podkładki piankowe pod nadgarstki przed klawiaturą Memory Foam**

**FELLOWES**

Podkładki ergonomiczne do podparcia dłoni przy pracy na klawiaturze. Kształt podkładki dopasowuje się w zależności od siły nacisku ręki i ciepła ciała zapewniając komfort pracy. Antypoślizgowa podstawa zapobiega przesuwaniu się podkładki po powierzchni biurka.



**Szukaj aktualnych wzorów na [www.sklep.jobos.pl](http://www.sklep.jobos.pl) lub zadzwoń do handlowca**

**Podkładki foto pod mysz**

Twarda podkładka pod mysz z fotonadrukiem. Antypoślizgowa podstawa zapobiega przesuwaniu się podkładki po powierzchni biurka.

**Fellowes**

PROTECTION THAT LIVES ON  
**MICROBAN™**



**Podkładki pod mysz MICROBAN™**

**FELLOWES**

Powierzchnia podkładek Microban™ ma działanie antybakteryjne. Podkładki posiadają gumowy spód zapobiegający ślizganiu po blacie.

**Kolor - Indeks**  
 ■ - 462621, ■ - 462623, ■ - 462622



**Podkładki pod mysz żelowe**

Miękka podkładka pod mysz z poduszką żelową chroniącą nadgarstek. Wierzch z materiału. Antypoślizgowa podstawa zapobiega przesuwaniu się podkładki po powierzchni biurka.

**Kolor - Indeks**  
 ■ - 295246, ■ - 295247

09

AKCESORIA KOMPUTEROWE





Kensington

**Beprzewodowa klawiatura ergonomiczna  
Kensington Pro Fit®****KENSINGTON INDEKS: 845445**

Oddzielona i wyprofilowana pod odpowiednim kątem, z regulowanym odchyleniem umożliwia ułożenie rąk w naturalnej pozycji. Wyposażona w podpórki pod nadgarstki. 2 opcje łączności bezprzewodowej ze 128-bitowym szyfrowaniem AES: 2,4 GHz i Bluetooth 4.0 LE (poziom zabezpieczeń rządowych). Ciche klawisze. Odporna na zalanie, łatwa do czyszczenia.

**Klawiatura USB****INDEKS: 531232**

Klasyczny układ klawiszy. Złącze USB.

logitech

**Klawiatura K120****LOGITECH INDEKS: 275524**

Klawiatura posiada płaski profil, niski skok (jak w notebookach), co ułatwia zachowanie wygodnego, naturalnego położenia dłoni. Zaokrąglone wygodne klawisze, podstawka pod nadgarstki. Konstrukcja odporna na zalanie (płyn wypływa na zewnątrz klawiatury). Złącze USB. Klawisze pracują bardzo cicho - „bez kliku”. Prosta instalacja typu „plug and play”.

logitech

**Zestaw bezprzewodowy  
klawiatura i mysz optyczna MK220****LOGITECH INDEKS: 279346**

Zestaw zawiera bezprzewodową klawiaturę USB oraz bezprzewodową mysz optyczną. Niezawodne połączenie bezprzewodowe umożliwia pracę w promieniu 10 m bez niemal żadnych opóźnień i zaników sygnału. Klawiatura niewielkich rozmiarów. Urządzenia pracują w paśmie 2,4GHz i są energooszczędne (24-miesięczna żywotność baterii klawiatury\* i 5-miesięczna żywotność baterii myszy\*). Transfer danych między klawiaturą a odbiornikiem chroniony jest za pomocą jednego z najlepszych dostępnych mechanizmów szyfrowania (128-bitowe szyfrowanie AES). Klawisze pracują bardzo cicho - „bez kliku”. Prosta instalacja typu „plug and play”.

logitech

**Zestaw bezprzewodowy  
klawiatura i mysz optyczna MK540 advanced****LOGITECH INDEKS: 552399**

Zestaw zawiera pełnowymiarową bezprzewodową klawiaturę USB oraz bezprzewodową mysz optyczną. Klawiatura wyposażona w podpórki dla nadgarstków. Konstrukcja odporna na zalanie. Połączenie umożliwia pracę i zabawę w promieniu 10 m bez niemal żadnych opóźnień i zaników sygnału. Urządzenia pracują w paśmie 2,4GHz i są energooszczędne (36-miesięczna żywotność baterii klawiatury\* i 18-miesięczna żywotność baterii myszy\*). Klawisze dostępu zapewniają bezpośredni dostęp do funkcji multimediów, kalkulatora i sprawdzania baterii.

logitech

**Zestaw bezprzewodowy  
klawiatura i mysz optyczna MK270****LOGITECH INDEKS: 287114**

Zestaw zawiera bezprzewodową klawiaturę USB oraz bezprzewodową mysz optyczną. Niezawodne połączenie bezprzewodowe umożliwia pracę i zabawę w promieniu 10 m bez niemal żadnych opóźnień i zaników sygnału. Urządzenia pracują w paśmie 2,4GHz i są energooszczędne (24-miesięczna żywotność baterii klawiatury\* i 12-miesięczna żywotność baterii myszy\*). Posiada 8 klawiszy skrótu, natychmiastowy dostęp do elementów sterujących multimediami. Klawisze pracują bardzo cicho - „bez kliku”.

\* Podana żywotność baterii klawiatury odnosi się do około 2 000 000 naciśnień klawiszy w ciągu roku, w typowych warunkach pracy biurowej. Wyniki uzyskiwane przez poszczególnych użytkowników mogą być różne. Żywotność baterii myszy może zależeć od intensywności użytkownika i charakteru pracy na komputerze.

**LEITZ®**



**Regulowany podnóżek Leitz Ergo, 83% plastiku z recyklingu**

**LEITZ** INDEKS: 880055

Ergonomiczny podnóżek z regulowaną wysokością (125 mm, 135 mm i 150 mm). Wyposażony w gumowe podkładki, które zapobiegają ślizganiu się podnóżka i chronią podłogę. Wykonany w 80% z plastiku pochodzącego z recyklingu poużytkowego, w 100% nadaje się do ponownego przetworzenia po oddzieleniu różnych rodzajów materiałów. Wymiary 340 x 58 x 420 mm

**LEITZ®**



**Ultrapiaska al Leitz Ergo z regulacją wysokości**

**LEITZ** INDEKS: 885110

Mocna i trwała, ergonomicznie zaprojektowana aluminiowa podstawka pod laptopa. Wyjątkowo płaska (6 mm po złożeniu) i lekka konstrukcja SlimLift Design (SLD). W zestawie z bawełnianym pokrowcem. Produkt po całkowitym demontażu i segregacji na różne materiały w 100% nadaje się do recyklingu wraz z opakowaniem, które nie zawiera plastiku. Przetestowana i zalecana przez niemiecki Instytut Zdrowia i Ergonomii IGR, zgodnie z normą DIN 26800 EN ISO 15537

09

AKCESORIA KOMPUTEROWE

**Fellowes**



**Kolor - Indeks**  
 - 864652,  - 864651

**Podnóżek BREYTA**

**FELLOWES**

Duża, stabilna platforma zapewniająca wygodne ułożenie stóp. Możliwość ustawienia wysokości w 3 pozycjach: 79/116/126 mm. Możliwość kotysania (opcja) zwiększa zakres ruchu i poprawia krążenie. Kompaktowa konstrukcja, którą można łatwo przetransportować, ustawić, regulować i przechowywać - idealna do pracy hybrydowej. Wymiary: 98 x 490 x 360 mm. Gwarancja 5 lat

**Fellowes**



**Kolor - Indeks**  
 - 864650,  - 864649

**Podstawa pod monitor BREYTA**

**FELLOWES**

Kompaktowa konstrukcja, którą można łatwo przetransportować, ustawiać, regulować i przechowywać. Idealna do hybrydowych środowisk pracy, wbudowana półka na urządzenie z dostępem do kabla. Maksymalna waga monitora: 15 kg, regulacja wysokości: 82/116/151 mm. Wymiary: 82 x 354 x 304 mm. Gwarancja 5 lat

**Fellowes**



**Kolor - Indeks**  
 - 864648,  - 864647

**Podstawa pod laptopa BREYTA**

**FELLOWES**

Zapewnia optymalne ustawienie ekranu dowolnego laptopa o przekątnej do 14" i wadze do do 4 kg. Rozkładane przednie nożki zapewniają możliwość szybkiego i łatwego wyboru aż 12 ustawień wysokości. Składana na płasko dla kompaktowego, łatwego przechowywania lub transportu, idealna do elastycznej pracy na różnych miejscach. Miękka w dotyku przednia półka utrzymuje laptopa bezpiecznie, podczas, gdy otwarta konstrukcja zwiększa cyrkulację powietrza umożliwiając wentylację podczas pracy. Wymiary: 14 x 235 x 268 mm. Gwarancja 5 lat

**Fellowes**



**Kolor - Indeks**  
 - 864654,  - 864653

**Walizka na laptopa 14" BREYTA**

**FELLOWES**

Zamykana walizka z wbudowaną podstawką na laptopa. Podstawa posiada regulację wysokości (5 pozycji). Wbudowany uchwyt i zdejmowany pasek na ramię ułatwiają przenoszenie. Zawiera wewnętrzny pasek zapewniający bezpieczne przenoszenie laptopa wewnątrz walizki. W zestawie zamek i dwa klucze zapewniające bezpieczeństwo zawartości. Wymiary wewnętrzne: 89 x 384 x 308 mm. Gwarancja 5 lat



**Fellowes**



**Podstawka Office Suites™ pod monitor**

**FELLOWES INDEKS: 500540**

Podstawka pod monitory o maksymalnej wadze do 36 kg. Możliwość regulowania wysokości od 100 do 150 mm – 5 pozycji. Szuflada na długopisy, drobne elementy, dokumenty itp.

**Fellowes**



**Podstawka Smart Suites™ pod monitor LCD**

**FELLOWES INDEKS: 273347**

Podstawka pozwala ustawić monitor na wysokości wzroku, co pomaga zapobiegać bólowi mięśni i karku. Przeznaczona dla monitorów LCD/TFT o maks. wadze do 10 kg. Posiada regulację wysokości - 3 pozycje od 100 do 130 mm oraz antypoślizgowe gumowe nóżki.

**Fellowes**



**Podstawka pod monitor Designer Suites 8038101**

**FELLOWES INDEKS: 546960**

Podstawka pod monitory o maksymalnej wadze do 18 kg. Umożliwia ustawienie monitora na wysokości wzroku, co pomaga zapobiegać bólowi mięśni i karku. Posiada trzystopniową regulację wysokości (11 cm, 13 cm, 15 cm). Dodatkowa szuflada na przybory biurowe.

**Fellowes**

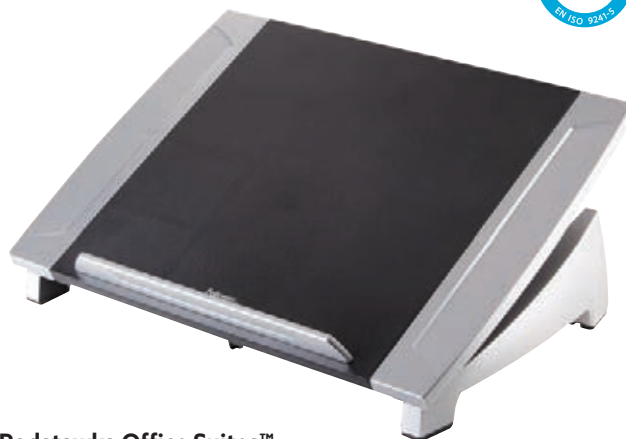

**Podstawka Office Suites™ pod notebooka**

**FELLOWES INDEKS: 263384**

Podstawka pod notebooka z regulowanym kątem nachylenia – 6 pozycji w zakresie 112 do 172 mm. Antypoślizgowe, gumowe nóżki. Wymiary: 104 x 386 x 360 mm.

**Fellowes**



**Podstawka pod laptop Quick Lift I-Spire™**

**FELLOWES**

Prosta regulacja kąta / wysokości - 7 różnych pozycji. Rozkładane przednie nóżki umożliwiają optymalne ustawienie położenia ekranu laptopa. Miękka w dotyku przednia półka utrzymuje laptopa na miejscu. Konstrukcja idealna do podróży - podstawka składa się na płasko. Produkt spełnia wymagania EN ISO 9241-5.

**Kolor - Indeks**

☐ - 769440, ■ - 499171

**Fellowes**



**Profesjonalna podstawka z USB pod notebook**

**FELLOWES INDEKS: 286076**

Pozwala ustawić ekran laptopa na wysokości wzroku, co pomaga zapobiegać bólowi mięśni i karku. Na notebooki do rozmiaru 17" i maksymalnej wadze 6,8 kg. Możliwość regulacji wysokości - 9 pozycji. Posiada uchwyt na dokumenty oraz HUB USB 2.0. Możliwość składania na płasko.

09

AKCESORIA KOMPUTEROWE

System Kensington SmartFit® pozwala dostosować stanowisko pracy w zależności od wzrostu użytkownika, wystarczy zmierzyć rozmiar swojej dłoni na kolorowym kolorystycznie diagramie dołączonym do każdego produktu z gamy SmartFit®, po czym ustawić produkt na wysokości wskazanej przez dany kolor. Jeżeli dzielisz biurko z innymi użytkownikami, system SmartFit® zapewni łatwą i precyzyjną regulację miejsca pracy do potrzeb każdego użytkownika, oszczędzając czas i pieniądze Twojej firmie.



Zmierz rozmiar swojej dłoni na kodowanym kolorystycznie diagramie

Ustaw produkt na wysokości wskazanej przez Twój kolor



Ciesz się idealnie dopasowanym stanowiskiem pracy



### Podstawka pod laptopa Kensington SmartFit®

Podstawka pod laptopa SmartFit® pozwala na ustawienie laptopa na odpowiedniej wysokości, zwiększając komfort pracy i zmniejszając ryzyko bólu karku i szyi. Posiada 4 ustawienia wysokości, rozwiązanie do organizacji przewodów przenośnego oraz podkładki przeciwpoślizgowe. Przeznaczona do notebooków o przekątnej ekranu do 15,6".



### Podpórka pod plecy Kensington SmartFit® Conform

Podpórka pod plecy ułatwia utrzymanie prawidłowej postawy w trakcie pracy, co redukuje napięcie mięśni i ryzyko bólów pleców czy kręgosłupa. Podstawę można przesuwac w górę i w dół do optymalnej wysokości indywidualnej, zapewniającej maksymalny komfort oraz podparcie kręgosłupa i odcinka lędźwiowego w pozycji siedzącej. Cztery niezależne sprężyny dostosowują się do typu sylwetki i wyginają się przy każdej najdrobniejszej zmianie pozycji, dzięki czemu podparcie zawsze jest idealne, a mięśnie pleców rozluźnione. Wentylowane podpory rozpraszają ciepło przy utrzymywaniu pozycji siedzącej przez długi czas, gwarantując, że plecy pozostają chłodne i suche. Obicie z tkaniny można w razie potrzeby łatwo zdjąć i wyprać.

### Podstawka chłodząca pod laptopa Kensington SmartFit® Easy Riser™

Lekka i przenośna. Umożliwia optymalne ustawienia laptopa pod względem ergonomii. Zwiększa cyrkulację powietrza. Posiada antypoślizgowe nóżki. Możliwość złożenia na płasko.



### Podnózek Kensington SoleMate Plus

Podnózek utrzymuje nogi na podwyższeniu zapewniając lepszą pozycję i krążenie podczas pracy przy biurku oraz zmniejszając nacisk na dolną część pleców. Szeroki zakres regulacji: nachylenie do 20°, blokada kąta nachylenia oraz regulacja wysokości od 3,5" do 5" pozwalają na indywidualne dopasowanie podnóżka do potrzeb użytkownika. Teksturowany panel zapobiega ślizganiu się stóp. Wytrzymała konstrukcja. Wymiary 45 cm x 35 cm (szer. x gt.).

Lp	Produkt	Kod producenta	Indeks
1	Podstawka pod laptopa Kensington SmartFit®	K52783WW	498810
2	Podstawka chłodząca pod laptopa Kensington SmartFit® Easy Riser™	K52788WW	561993
3	Podpórka pod plecy Kensington SmartFit® Conform	K60412WW	498812
4	Podnózek Kensington SoleMate Plus	56146	498813



**Fellowes**



**Fellowes**



**Podnóżek ergonomiczny**

**FELLOWES INDEKS: 263394**

Ergonomiczny podnóżek pod stopy poprawiający komfort pracy. Specjalnie wypukła powierzchnia może służyć do masażu stóp. Posiada regulację wysokości oraz kąta nachylenia.

**Podnóżek kompaktowy Foot Rocker**

**FELLOWES INDEKS: 603800**

Ergonomiczny podnóżek pod stopy umożliwiający kotysanie nogami (kotysanie poprawia krążenie i redukuje zmęczenie nóg). Specjalnie wypukła powierzchnia może służyć do masażu stóp. Możliwość ustawienia dwóch wysokości platformy (65 mm lub 95 mm) oraz kąta nachylenia.

**Fellowes**

PROTECTION THAT LIVES ON  
**MICROBAN™**



**Fellowes**



**Podnóżek Microban™**

**FELLOWES INDEKS: 263388**

Podnóżek posiada specjalną powłokę antybakteryjną Microban™ oraz powierzchnię antypoślizgową. Regulowany kąt nachylenia (płynnie do 30°) i wysokości (3 pozycje: 108, 127 i 146 mm). Możliwość blokady pozycji nachylenia.

**Podnóżek profesjonalny Ultimate**

**FELLOWES INDEKS: 410113**

Ergonomiczny podnóżek pod stopy poprawiający komfort pracy. Regulowany kąt nachylenia i wysokości zapewnia 3 wysokości platformy (100, 135 lub 165 mm). Specjalne wypustki na powierzchni zabezpieczają stopy przed zsuwaniem oraz przez ucisk masują, poprawiając krążenie.

**Fellowes**



**Podnóżek odświeżający**

**FELLOWES INDEKS: 410111**

Podnóżek umożliwiający zachowanie wygodnej pozycji podczas pracy, wyposażony w otwory wentylacyjne dla umożliwienia cyrkulacji powietrza wokół stóp oraz wypukłe wzory do masowania i zabezpieczenia stóp przed zsuwaniem. Regulowany kąt nachylenia i dwie ustawiane wysokości platformy (95 lub 135 mm).

**Fellowes**



**Kolor - Indeks**

☐ - 864652, ☐ - 864651

**Podnóżek BREYTA**

**FELLOWES**

Duża, stabilna platforma zapewniająca wygodne ułożenie stóp. Możliwość ustawienia wysokości w 3 pozycjach: 79/116/126 mm. Możliwość kotysania (opcja) zwiększa zakres ruchu i poprawia krążenie. Kompaktowa konstrukcja, którą można łatwo przemieścić, ustawiać, regulować i przechowywać - idealna do pracy hybrydowej. Wymiary: 98 x 490 x 360 mm. Gwarancja 5 lat

09

AKCESORIA KOMPUTEROWE

Kensington



Kolor - Indeks

■ - 623719, ■ - 606773

### Podkładka pod mysz i nadgarstek ErgoSoft

**KENSINGTON**

Ultramięka, niskoprofilowa ergonomiczna podkładka pod nadgarstki, z amortyzującą poduszką żelową wewnątrz i zewnętrzną powłoką z najwyższej jakości sztucznej skóry.

Kensington



### Piankowa podkładka pod mysz i nadgarstek

**KENSINGTON INDEKS: 622152**

Zapewnia równomierne rozłożenie nacisku na nadgarstki i ich wygodniejsze ułożenie w podcazas pisania. Wentylowana piankowa konstrukcja.

09

Kensington



Kolor - Indeks

■ - 536661, ■ - 560564

### Obrotowa podstawa pod monitor SmartFit

**KENSINGTON**

Umożliwia ustawienie wysokości monitora (do 18 kg) na wysokość oczu, aby zredukować ból oczu i szyi. Wyposażona w obrotową, wielokomorową półkę na akcesoria.

Kensington



### Ekstraszeroka podstawa pod monitor

**KENSINGTON INDEKS: 671450**

Stalowa podstawa podnosi monitor na odpowiednią dla oczu wysokość, co sprzyja prawidłowej postawie. Przeznaczona dla monitorów lub komputerów all-in-one, o wadze do 20 kg. Zapewnia dodatkowe miejsce na klawiaturę i akcesoria.

Kensington



Kensington



### Podstawa pod monitor z szufladą SmartFit

**KENSINGTON INDEKS: 686788**

Umożliwia ustawienie monitora (do 15kg) na optymalnej dla oczu wysokości. Skłania do przyjęcia prawidłowej postawy oraz zapewnia wygodną pozycję szyi i ramion. Z szufladą na akcesoria.

### Podnózek SoleSaver

**KENSINGTON INDEKS: 263415**

Zapewnia komfort dla dolnej części pleców, poprawia krążenie oraz odpręża nogi i stopy w czasie pracy przy biurku. Możliwość regulacji wysokości i kąta nachylenia. Antypoślizgowa powierzchnia. Wymiary 450 mm x 350 mm (szer. x gł.).



Fellowes



**Podpórka pod plecy PlushTouch**

**FELLOWES INDEKS: 573818**

Unikalna technologia FoamFusion™ zapewnia komfortowe, najbardziej miękkie wsparcie dla pleców. Wypełnienie podpórki dostosowuje się do kształtu pleców. Łatwy system mocowania – regulowany pasek z klamrą.

Fellowes



**Podpórka pod plecy siatkowa**

**FELLOWES INDEKS: 281956**

Ergonomiczna podpórka do redukcji napięcia pleców i utrzymania prawidłowej postawy. Wyposażona w dwie poduszki do podparcia pleców. Siatkowy materiał dopasowuje się do konturu ciała zapewniając lepsze podparcie. System napinający Tri-Tensioning™ pozwala na przymocowanie praktycznie do każdego fotela i eliminuje potrzebę regulacji. Oddychający siatkowy materiał zwiększa komfort użytkownika. Posiada certyfikat organizacji FIRA\*.

09

AKCESORIA KOMPUTEROWE



Prezentowana w katalogu oferta jest **tylko fragmentem dostępnego asortymentu**. Odwiedź nasz sklep internetowy, by zobaczyć więcej. **Zapraszamy na [www.sklep.lobos.pl](http://www.sklep.lobos.pl)**

Fellowes



**Podpórka profesjonalna pod plecy - siatkowa**

**FELLOWES INDEKS: 281957**

Ergonomiczna podpórka do redukcji napięcia pleców i utrzymania prawidłowej postawy przy pracy. Układ trzech poduszek podpierających plecy. Specjalne podparcie wykonane z pianki pamięciowej wspiera odcinek lędźwiowy. Możliwość regulacji wysokości ułatwia dopasowanie do potrzeb użytkownika. System napinający Tri-Tensioning™ pozwala na przymocowanie praktycznie do każdego fotela i eliminuje potrzebę regulacji. Oddychający siatkowy materiał zwiększa komfort użytkownika. Posiada certyfikat organizacji FIRA\*.

Fellowes

PROTECTION THAT LIVES ON  
**MICROBAN**



**Podpórka profesjonalna pod plecy**

**FELLOWES INDEKS: 276588**

Ergonomiczna podpórka do montażu na każdego rodzaju fotel biurowy. Trzyczęściowa poduszka w odcinku lędźwiowym kręgosłupa zapewnia jego optymalne podparcie oraz dostosowanie do kształtów ciała. Specjalne wypełnienie łatwo dostosowuje się do kształtu pleców. Potrójne mocowanie zapewnia stabilność zawieszania i eliminuje przesuwanie się podpórki na krześle. Kolorystyka i materiał dopasowany do większości foteli biurowych. Posiada certyfikat organizacji FIRA\*.

firainternational

\* FIRA - instytut działający od 1949 roku w zakresie testowania, badania i opiniowania produktów (szczególnie mebli) pod względem spełniania standardów w tym także ergonomii. Więcej informacji na [www.fira-international.com](http://www.fira-international.com)



300ML



### Antystatyczna pianka do czyszczenia sprzętu biurowego

**AF INDEKS: 263361**

Najwyższej klasy antystatyczna pianka do usuwania kurzu, pyłu i zabrudzeń z powierzchni plastikowych, obudów sprzętu oraz mebli. Po użyciu pozostawia warstwę zabezpieczającą, która ogranicza osadzanie się kurzu. Pojemność: 300 ml. Pojemnik pod ciśnieniem.



250ML



### Antystatyczny płyn do czyszczenia monitorów LCD

**AF INDEKS: 263363**

Antystatyczny płyn do czyszczenia ekranów LCD, TFT, CRT, filtrów monitorowych, lustek, soczewek, szyb i elementów optycznych kserokopiearek, skanerów itp. Nie pozostawia smug ani plam po użyciu. Pojemność: 250 ml w aerozolu.



100SZT



### Nasączone uniwersalne chusteczki do czyszczenia

**AF INDEKS: 263366**

Nasączone chusteczki czyszczące ogólnego stosowania. Przeznaczone do czyszczenia obudów i klawiatur. Niepalne. Bardzo wydajne i proste w użyciu. Zawartość: 100 chusteczek.



200ML



### Płyn czyszczący do usuwania etykiet

**AF INDEKS: 263367**

Usuwa naklejki samoprzylepne (etykiety, cenówki) ze wszystkich wodoodpornych powierzchni. Działa szybko i efektywnie. Końcówka wyposażona w szczotkę do nanoszenia preparatu. Pojemność: 200 ml.



400ML

**Nie wywołuje elektrostatyczności**



100SZT



### Sprężone powietrze

**AF INDEKS: 263364**

Niepalny sprężony antystatyczny gaz do wydmuchiwania kurzu i zanieczyszczeń z niedostępnych przestrzeni sprzętu biurowego. Nie zawiera freonu, bezpieczny dla elektroniki. Możliwość pracy w pozycji odwróconej o 180°. Dzięki załączonej rurce możliwość precyzyjnego skierowania strumienia gazu do czyszczonego miejsca. Pojemność: 400 ml w aerozolu.



100SZT



### Nasączone chusteczki do monitorów LCD

**AF INDEKS: 275067**

Chusteczki do czyszczenia ekranów monitorowych oraz filtrów monitorowych. Chusteczki nasączone są specjalnym preparatem nie zawierającym alkoholu ani innych substancji mogących uszkodzić matrycę LCD.



200SZT



### Chusteczki bezpyłowe

**AF INDEKS: 263365**

Najwyższej jakości bezpyłowe chusteczki papierowe. Pakowane w kartonowe pudełko, ułatwiające wyjmowanie kolejnych chusteczek. Skutecznie absorbujące, doskonałe do czyszczenia na sucho i na mokro. Zawartość: 200 szt.



tracer®

400ML

**Sprężone powietrze****TRACER INDEKS: 273432**

Sprężony gaz do usuwania kurzu z trudno dostępnych miejsc w urządzeniach biurowych, takich jak: klawiatury, obudowy komputerowe, drukarki, faksy itp. Dzięki kapilarnej rurce możliwe jest precyzyjne skierowanie strumienia gazu w zabrudzone miejsce. Pojemność 400 ml.

tracer®

250ML

**Płyn do czyszczenia ekranów LCD****TRACER INDEKS: 273480**

Płyn do czyszczenia zabrudzeń z monitorów oraz wszelkiego rodzaju powierzchni szklanych. Nie zawiera alkoholu ani innych składników mogących uszkodzić powłokę ochronną ekranu. Butelka z atomizerem. Pojemność 250 ml.

tracer®

200ML

**Pianka do czyszczenia ekranów LCD****TRACER INDEKS: 273483**

Pianka do czyszczenia ekranów ciekokrystalicznych LCD, TFT, notebooków, PDA oraz powierzchni szklanych. Aktywna piana działa antybakteryjnie i antystatycznie zapobiegając osadzeniu się kurzu. Nie pozostawia smug. Pojemność 200 ml.

tracer®

400ML

**Pianka do czyszczenia plastiku****TRACER INDEKS: 273433**

Pianka do czyszczenia obudów sprzętu komputerowego (myszy, klawiatur, głośników i obudów monitorów) oraz sprzętu biurowego. Aktywna piana działa antybakteryjnie i antystatycznie zapobiegając osadzeniu się kurzu. Nie pozostawia smug. Pojemność 400 ml.

09

AKCESORIA KOMPUTEROWE



Prezentowana w katalogu oferta jest **tylko fragmentem dostępnego asortymentu**.  
Odwiedź nasz sklep internetowy, by zobaczyć więcej. **Zapraszamy na [www.sklep.lobos.pl](http://www.sklep.lobos.pl)**

tracer®

100SZT

**Ściereczki nasączone do czyszczenia ekranów LCD****TRACER INDEKS: 273482**

Zestaw ściereczek do czyszczenia wszelkiego rodzaju powierzchni szklanych oraz monitorów LCD, telewizorów, telefonów komórkowych. Chusteczki działają antystatycznie i bakterioobójczo. Praktyczny dyspenser ułatwia wyjmowanie pojedynczych chusteczek i chroni pozostałe przed wyschnięciem. Produkt jest przyjazny dla środowiska (ulega biodegradacji). Ilość 100 sztuk.

Fellowes



Fellowes



09

**Podstawa na dokumenty czarna**

**FELLOWES INDEKS: 281945**

Składana, łatwa do przechowywania w szufladzie lub kieszeni torby na laptopa. Może służyć także jako podpórka do notowania. Klips jest w stanie utrzymać dokumenty o grubości do 125 kartek. Posiada zdejmowaną, przezroczystą linijkę.

**Podstawa na dokumenty Memo Board**

**FELLOWES INDEKS: 263389**

Podstawa zawiera podkładkę Memo Board do notowania markerem ścieralnym. Klips może utrzymać dokumenty o grubości do 150 kartek. Wypinana podpórka umożliwia wykorzystanie podstawki jako podkładki do notowania. 5 pozycji nachylenia, miejsce na długopis.

AKCESORIA KOMPUTEROWE

Fellowes



**Ramiona na monitory Fellowes PLATINUM Series**

**FELLOWES**

W pełni niezależne, regulowane ramiona na 1, 2 lub 3 monitory w układzie poziomym. Zastosowanie sprężyny gazowej umożliwia łatwe dostosowanie monitora do pracy oraz współdzielenie ekranu. Wbudowany HUB USB 3.0 dla wygodnego podłączania peryferii. Intuicyjny system zarządzania okablowaniem minimalizuje bałagan. Łatwe do zamocowania za pomocą zacisku lub oczka w blacie biurka. Zgodne ze standardem VESA 75x75 i 100x100. Dostępne w kolorach: biały, czarny, srebrny.

Rodzaj	Kolor - Indeks
Ramię na 1 monitor Fellowes Platinum czarne	■ - 846211
Ramię na 1 monitor Fellowes Platinum białe	□ - 846210
Ramię na 1 monitor Fellowes Platinum srebrne	■ - 846212
Ramię na 2 monitory Fellowes Platinum czarne	■ - 846213
Ramię na 2 monitory Fellowes Platinum białe	□ - 846214
Ramię na 2 monitory Fellowes Platinum srebrne	■ - 846215
Ramię na 3 monitory Fellowes Platinum czarne	■ - 846216





Etui, teczki konferencyjne	274
Torby	274 - 279
Plecaki	279 - 282
Walizki	275
Torby i plecaki Kensington	276, 279, 280, 282

# 10

# TORBY I PLECAKI



**Torba Valencia z filcu**

**IDEA HOME**

Praktyczna, mocna i stylowa torba do przechowywania i transportowania. Uszyta z grubego, sztywnego i wytrzymałego filcu syntetycznego. Ma wiele zastosowań. Poskładana zajmuje niewiele miejsca. Wykonana z materiałów pochodzących z odnawialnych źródeł, które można poddać recyklingowi - to świetna alternatywa dla torby z tworzyw sztucznych, ponieważ jest trwała, wytrzymała i przyjazna dla środowiska. Dostępna w 5 kolorach wypełnienia. Wymiary: dt. 40 cm x szer. 27 cm x wys. 27 cm. Pojemność 30 l.

Kolor	Indeks
Czarny	874511
Pomarańczowa	874512
Różowa	874513
Turkusowa	874514
Zielona	874515



**Teczka A4 Taormina**

**INDEKS: 674977**

Wykonana z ekoskóry atrakcyjna cenowo czarna teczka wyposażona w kieszonkę na wizytówki - mieści 20 wizytówek, przegródkę na dokumenty oraz wkład papierowy A4. Kartka w linie. Długopis nie jest dołączony.

Ukazane wyposażenie nie jest przedmiotem sprzedaży

10

TORBY I PLECAKI



Ukazane wyposażenie nie jest przedmiotem sprzedaży

**Teczka konferencyjna A4 Vicenza z rączką**

**INDEKS: 674979**

Wykonana z ekoskóry czarna teczka konferencyjna z poręcznym uchwytem. Wyposażona w kalkulator, wkład papierowy A4, metalowy ring, kieszonkę z zamkiem oraz uchwyt na długopis. Posiada także kieszonki na wizytówki oraz przegródki na dokumenty. Kalkulator zasilany 1 baterią AG10 dołączoną do produktu. Długopis nie jest dołączony.



Ukazane wyposażenie nie jest przedmiotem sprzedaży

**Teczka konferencyjna na zamek A4 Solarino**

**INDEKS: 666568**

Wykonana z ekoskóry czarna teczka konferencyjna A4 z kalkulatorem, zapinana na zamek. Posiada aż 6 kieszonek, przegródki na dokumenty, uchwyt na długopis i kieszeń z zamkiem. Praktyczna teczka biznesowa wyposażona we wkład papierowy A4. Kalkulator zasilany 1 baterią AG10 dołączoną do produktu. Może pomieścić 20 wizytówek. Wyposażenie nie jest dołączone.

**Kensington**

**NOWOŚĆ**



**Etui Simply Portable EQ na laptopa**

**KENSINGTON**

Profesjonalne, stylowe i minimalistyczne etui, które chroni laptopy i akcesoria przed zadrapaniami, uderzeniami i upadkami. Dzięki wykorzystaniu plastikowych butelek każde etui jest częściowo wykonane z poliestru pochodzącego z recyklingu użytkowego (PCR) - 12" (55%), 14" (58%) i 16" (60%). Posiada wysokiej jakości zamki błyskawiczne i szwy, wyściętą przegrodę oraz zewnętrzną kieszeń zapinaną na zamek błyskawiczny, która umożliwia przechowywanie i ochronę urządzeń peryferyjnych (dot. etui 12" i 14"). Ograniczona dwuletnia gwarancja.\*

\* - opis warunków gwarancji na stronie: [www.kensington.com/pl-pl/warranty](http://www.kensington.com/pl-pl/warranty)



**NOWOŚĆ**

Cale	Wymiary etui	Indeks
12"	33,0 x 23 x 2,5 cm	876820
14"	36 x 25 x 2,5 cm	876826
16"	40,6 x 27,3 x 2,5 cm	876828

Ukazane wyposażenie nie jest przedmiotem sprzedaży



**WENGER****LEITZ**

Ukazane wyposażenie nie jest przedmiotem sprzedaży

**Torba na laptopa Source****WENGER**

Usztywniona przegroda na laptopa, a także dedykowana kieszonka na tablet lub czytnik 10"/25 cm z wyściółką zapobiegającą zarysowaniom. Posiada rozdzielacz na dokumenty ułatwiający organizację. Kieszonka Quik Pocket zapewnia łatwy dostęp do niezbędnych akcesoriów, a powstały przez rozpięcie zamka błyskawicznego tylnej kieszonki pasek Pass-Thru ułatwia podróżowanie z bagażem na kółkach. Torba posiada regulowany, miękki pasek na ramię oraz wyścielane uchwyty. Stworzona z nylonu, PVC i poliestru. Kolor czarny.

Całe	Wymiary torby	Indeks
14"	39 x 26 x 8 cm	531246
16"	41 x 28 x 12 cm	531247

**Torba Smart Leitz Complete 15,6"****LEITZ** INDEKS: 366091

Lekka torba z dwiema przegródkami i kieszenią z przodu. Przednia kieszeń pozwala na szybki dostęp do podręcznych artykułów, miejsca na urządzenia mobilne, laptop, dokumenty A4, łącznie 18 kieszeni. Posiada usztywnione skórzane rączki, regulowany pas na ramię oraz uchwyt mocujący do wózków lotniskowych. W komplecie oddzielne dodatkowe etui na ładowarki i kable, ściereczka do czyszczenia ekranu i uchwyt na klucze. Wymiary: 41 x 31 x 13 cm.

10

TORBY I PLECAKI

**tracer**

Ukazane wyposażenie nie jest przedmiotem sprzedaży

**tracer**

Ukazane wyposażenie nie jest przedmiotem sprzedaży

**Torba na notebooka Simple****TRACER** INDEKS: 276364

Torba na notebooka 15,6". Lekka i funkcjonalna konstrukcja, osobna komora na notebooka, pasek zabezpieczający położenie komputera, wzmocnione ścianki boczne, przednia zewnętrzna kieszeń zapinana na rzep, dwukierunkowe suwaki, wygodny pasek na ramię oraz dodatkowe kieszenie na podręczne drobiazgi. Wymiary przegrody na komputer: 39 x 29 x 5 cm. Kolor czarny.

**Torba na notebooka Balance****TRACER** INDEKS: 288235

Dostępna w wersji na komputer z ekranem 17". Posiada zewnętrzną, zamykaną na suwak kieszeń na wszelkie drobiazgi. Wzmocniona konstrukcja torby zapewnia bezpieczeństwo notebooka. Wymiary przegrody na komputer: 37,5 x 30 x 8,5 cm. Kolor czarny.

Kensington®



Ukazane wyposażenie nie jest przedmiotem sprzedaży

Kensington®



Ukazane wyposażenie nie jest przedmiotem sprzedaży

### Torba Neoprene 15.6"

**KENSINGTON** INDEKS: 295037

Pokrowiec z neoprenu o wysokiej gęstości zapewnia ochronę laptopa lub ultrabooka o przekątnej ekranu do 15,6". Ma wyściełane miękką tkaniną wewnątrz i wygodne uchwyty do przenoszenia. Zewnętrzne i wewnętrzne kieszenie zapewniają odpowiednią ilość miejsca na akcesoria i dokumenty. Posiada przypinany pasek naramienny z miękką podkładką. Ograniczona dożywotnia gwarancja\*.

\* - opis warunków gwarancji na stronie: [www.kensington.com/pl-pl/warranty](http://www.kensington.com/pl-pl/warranty)

### Torba SP40 Lite 15,6"

**KENSINGTON** INDEKS: 270252

Wytrzymała nylonowa torba, ładowana od góry. Umożliwia bezpieczne przechowywanie laptopa lub ultrabooka o przekątnej ekranu do 15,6". Posiada liczne przegrrody na laptopa i akcesoria, a także przednią kieszeń na najpotrzebniejsze przedmioty. Przypinany pasek naramienny z miękką podkładką ułatwia podróżowanie. Ograniczona dożywotnia gwarancja\*.

\* - opis warunków gwarancji na stronie: [www.kensington.com/pl-pl/warranty](http://www.kensington.com/pl-pl/warranty)

Kensington®



### Torba SP 15.6" Clamshell Case

**KENSINGTON** INDEKS: 270734

Posiada odporny na zużycie, sztywny futerał z nylonu, który chroni i zabezpiecza komputer przenośny o przekątnej ekranu do 15,6" (39,6 cm). Dołączony pasek naramienny z wkładką zapewnia wolne ręce i ułatwia podróżowanie. Wiele kieszeni na akcesoria ułatwia organizację w podróży. Wymiary wewn. przedziału komputerowego 40 x 34,3 x 7,6 cm. Kolor czarny. Ograniczona dożywotnia gwarancja\*.

\* - opis warunków gwarancji na stronie: [www.kensington.com/pl-pl/warranty](http://www.kensington.com/pl-pl/warranty)

Kensington®



### Torba Simply Portable EQ 16"

**KENSINGTON** INDEKS: 876830

Mieści laptopa o przekątnej do 16" (w tym notebooki 15,6"). Najważniejsze cechy: nowoczesny design typu clamshell, wewnętrzna wyściełana przegroda na laptopa, pasek do przymocowania do walizki, miejsce na dokumenty i akcesoria oraz kieszeń z przodu zapinana na zamek błyskawiczny. Wymiary: 40,6 x 29,1 x 7 cm. Ograniczona dwuletnia gwarancja\*.

\* - opis warunków gwarancji na stronie: [www.kensington.com/pl-pl/warranty](http://www.kensington.com/pl-pl/warranty)



**WENGER****WENGER**

Ukazane wyposażenie nie jest przedmiotem sprzedaży

**Torba na laptopa Insight 15,6"****WENGER INDEKS: 531245**

Wiele kieszeni i przegród, które ułatwiają organizację. Kieszonka Quik Pocket zapewnia łatwy dostęp do niezbędnych akcesoriów, a pasek Pass-Thru wsuwa się na system uchwyty bagażu na kółkach, umożliwiając bezproblemowe podróżowanie z torbą. Pasek naramienny odporny na rozdzarcia. Stworzona z poliestru oraz winylu. Wymiary: 41 x 31 x 14 cm. Kolor czarny.

**Torba na laptopa Slim Legacy 17"****WENGER INDEKS: 531249**

Lekka i cienka – wygodna w przenoszeniu, nadająca się do podróżowania. Ułatwia kontrolę. Określana jako organizator na niezbędne akcesoria. Posiada przegródę na dokumenty, miękkie uchwyty oraz pasek na ramię odporny na rozdzarcia. Wysuwany pasek Pass-Thru – system uchwyty bagażu na kółkach. Wymiary: 44 x 34 x 8 cm. Waga: 0,87 kg, pojemność: 12 litrów. Torba wykonana z poliestru. Kolor czarny.

**WENGER**

Ukazane wyposażenie nie jest przedmiotem sprzedaży

**WENGER****Torba pilotka Potomac 17"****WENGER INDEKS: 613921**

Dwuczęściowy zestaw, złożony z torby na kółkach, z komorą do spakowania odzieży na jednodniowy wyjazd i pasującym do niej etui na laptopa. Torba Comp-U-Roller posiada usztywnioną przegródę, która chroni laptopa o rozmiarze do 17"/43 cm. Organizator na niezbędne akcesoria pozwala zachować porządek. Posiada rozszerzaną przegródkę na teczki oraz komorę z pasem kompresyjnym. Zamki błyskawiczne z blokadą umożliwiają w razie potrzeby zabezpieczenie przegródki laptopa przy użyciu blokady. Pasujące do torby, wyjmowane etui na laptopa chroni laptopa o przekątnej ekranu do 15,4". Wymiary: 44 x 42 x 25 cm. Waga 3,5 kg. Pojemność 28 l. Kolor czarny.

**Torba pilotka Granada 17"****WENGER INDEKS: 476418**

Nowoczesna wersja biznesowej torby na kółkach. Przegródka na komputer może pomieścić większość szerokoekranowych 17-calowych laptopów. Posiada organizator wyposażony w kieszenie i otwory na długopisy, telefon, iPod, wizytówki, karty itd. oraz rozszerzalną przegródkę na dokumenty. Mocowanie na waliszce pozwala w prosty sposób umieścić torbę na waliszce na kółkach. Wymiary: 42 x 35 x 25 cm. Kolor czarno-szary.

10

TORBY I PLECAKI

**WENGER**

Ukazane wyposażenie nie jest przedmiotem sprzedaży

**WENGER**

10

**Torba pilotka Patriot 17"****WENGER** INDEKS: 476325

Dwuczęściowa torba na ubrania oraz notebooki. Komplet zawiera walizkę na kółkach z wieloma przegrodami (notebook do 17") oraz dopasowaną do niej zdejmowalną cienką torbę na laptopa 15,4". Posiada 4 niezależne komory z organizerami oraz teleskopową rączkę. Wymiary: 43 x 41 x 31 cm. Waga: 4,06 kg. Kolor czarno-szary.

Posiada dodatkową torbę na laptopa

**Torba na notebooka Legacy 17"****WENGER** INDEKS: 476324

Posiada zamykaną przegrodę na komputer, 2 przegrody na dokumenty oraz jedną wyposażoną w organizer na akcesoria. Pasek Pass-Thru umożliwia zawieszenie na wysuwanej rączce od walizki. Wymiary: 42 x 32 x 21 cm. Wymiary komory na notebooka: 40 x 30 cm. Waga 1,27 kg. Kolor czarno - szary.

TORBY I PLECAKI

**WENGER****WENGER****Torba na laptopa Slim Sherpa 16"****WENGER** INDEKS: 531248

Lekka, cienka, posiadająca dwie przegrody. Pasek na ramię odporny na rozdarcia oraz podwójne uchwyty ułatwiają korzystanie z torby. Pas Pass-Thru wsuwa się na system uchwyty bagażu na kółkach, ułatwiając dzięki temu podróżowanie. Wymiary: 41 x 32 x 6 cm. Waga: 0,62 kg. Pojemność: 10 litrów. Kolor czarny.

**Torba na laptopa Prospectus 16"****WENGER** INDEKS: 523643

Przegroda na laptopa o rozmiarze do 16"/41cm wyściełana materiałem zapobiegającym zarysowaniom. Posiada ochronną neoprenową kieszeń na tablet/czytnik 10"/25cm. Wyposażona w organizator na niezbędne akcesoria, podwójne przegrody, regulowany miękki pasek na ramię, podwójne uchwyty oraz pasek przelotowy ułatwiający podróżowanie z bagażem na kółkach. Wymiary: 42 x 33 x 15 cm. Kolor czarny.



LEITZ®

NOWOŚĆ



Ukazane wyposażenie nie jest przedmiotem sprzedaży

### Torba Fabric na laptopa do pracy przy "gorących biurkach"

LEITZ INDEKS: 876819

Składana torba do przechowywania rzeczy podczas pracy przy „gorącym biurku”. Pomieści laptopa o przekątnej do 18 cali, pełnowymiarową klawiaturę, mysz, kabel do ładowania, zestaw słuchawkowy, notatnik, butelkę na wodę i inne przedmioty codziennego użytku. Posiada 2 uchwyty, 3 przegródki do porządkowania zawartości, z centralną sekcją przeznaczoną na przechowywanie laptopa oraz zawieszek imienną ułatwiającą identyfikację torby w biurze. Wykonana w 57% z materiałów pochodzących z recyklingu i w 98% nadaje się do ponownego przetworzenia, można ją całkowicie zdemontować. Wymiary: 46,5 x 21 x 20 cm.

10

TORBY I PLECAKI

Kensington®



Ukazane wyposażenie nie jest przedmiotem sprzedaży

Kensington®



### Plecak Triple Trek Backpack 14"

KENSINGTON INDEKS: 473351

Odporny na zużycie plecak z nylonu balistycznego o grubości 1680 den. Umożliwia bezpieczne przechowywanie ultrabooka i akcesoriów do niego. Wyposażony w paski naramienne z wkładkami, które zmniejszają zmęczenie szyi i ramion oraz odbłaskowe zamki błyskawiczne zapewniające lepszą widoczność w nocy. Wiele kieszeni na akcesoria ułatwia organizację w podróży. Wymiary przegródki na komputer: 33 x 23 x 2,5 cm. Kolor czarny. Ograniczona trzyletnia gwarancja\*.

\* - opis warunków gwarancji na stronie: [www.kensington.com/pl-pl/warranty](http://www.kensington.com/pl-pl/warranty)

### Plecak SP25 na laptopa 15,6"

KENSINGTON INDEKS: 799162

Wykonany z wytrzymałego nylonu plecak zapewnia bezpieczne przechowywanie laptopa lub ultrabooka o przekątnej ekranu do 15,6". Posiada liczne zamki na suwak kieszenie i przegródki na akcesoria. Paski naramienne z miękką podkładką zmniejszają zmęczenie mięśni szyi i ramion. Ograniczona trzyletnia gwarancja\*.

\* - opis warunków gwarancji na stronie: [www.kensington.com/pl-pl/warranty](http://www.kensington.com/pl-pl/warranty)

**WENGER**

Ukazane wyposażenie nie jest przedmiotem sprzedaży

**WENGER**

Ukazane wyposażenie nie jest przedmiotem sprzedaży

**Plecak Pillar 16"****WENGER INDEKS: 531242**

Dzięki zastosowaniu trzywarstwowej pianki o wysokiej gęstości, przegroda wyścielona osłoną Triple Protect chroni laptopa o rozmiarze 16" ze wszystkich stron. Plecak posiada platformę stabilizującą CaseBase, która utrzymuje go w pozycji stojącej, gdy zostanie umieszczony na podłodze. Stworzony z poliestru, wyposażony w komfortowe paski naramienne, dopasowane do konturu ramion. Wymiary: 38 x 48 x 25 cm. Kolor czarno-szary.

**WENGER**

Ukazane wyposażenie nie jest przedmiotem sprzedaży

**Plecak Reload****WENGER**

Posiada usztywniony tylny panel, co pozytywnie wpływa na kręgosłup użytkownika. Przegroda na laptopa, a także dedykowana kieszeń na tablet/czytnik 10"/25 cm. Komfort zapewniają paski naramienne, dopasowane do konturu ramion, z dodatkową wygodną wyściółką. Miękki uchwyt gwarantuje natomiast wygodę podczas noszenia plecaka w rękę. Kieszeń Quik Pocket zapewnia łatwy dostęp do przedmiotów najczęściej używanych. Plecak wykonany z poliestru. Kolor czarny.

Cale	Wymiary plecaka	Indeks
14"	28 x 42 x 17 cm	531243
16"	31 x 44 x 18 cm	531244

**Plecak Cobalt 16"****WENGER INDEKS: 565886**

Lekki, posiada wiele kieszeni, przegroda Triple Protect chroni laptopa o rozmiarze 16". Plecak posiada platformę stabilizującą, która utrzymuje plecak w pozycji pionowej. Tylna wyściółka umożliwia przepływ powietrza. Wyposażony w organizator na niezbędne akcesoria, siatkowe kieszenie boczne oraz rączkę Pass-Thru. Wymiary: 35 x 46 x 23 cm. Kolor niebieski.

**Kensington****Plecak Simply Portable EQ na laptopa****KENSINGTON**

Nowoczesny i lekki. Mieści laptopy o przekątnej do 14" i 16". Wykonany w 42% z poliestru pochodzącego z recyklingu użytkowego (PCR). Każda sztuka wykonana jest z 14,5 (przypadku plecaka 14") lub 17,3 (w przypadku plecaka 16") plastikowych butelek o pojemności 250 ml. Charakterystyczne cechy: wyścielane plecy i paski na ramiona, wewnętrzna wyścielana przegroda na laptopa, miejsce na dokumenty i akcesoria, kieszeń z przodu zapinana na zamek błyskawiczny oraz podwójne kieszenie boczne. Ograniczona trzyletnia gwarancja.\*

Cale	Wymiary plecaka	Indeks
14"	28 x 41 x 9 cm	876831
16"	29,5 x 43 x 12,7 cm	876832

\* - opis warunków gwarancji na stronie: [www.kensington.com/pl-pl/warranty](http://www.kensington.com/pl-pl/warranty)

**Infolinia:** 801 555 556  
**Kraków:** tel. 12 413 20 00

**Katowice:** tel. 32 353 40 06  
**Kielce:** tel. 41 346 21 07

**Nowy Sącz:** tel. 18 443 76 34  
**Nowy Targ:** tel. 18 264 00 62

**Tarnów:** tel. 14 627 28 22  
**Rzeszów:** tel. 17 853 99 88



**WENGER**

Ukazane wyposażenie nie jest przedmiotem sprzedaży

**WENGER**

Ukazane wyposażenie nie jest przedmiotem sprzedaży

**Plecak Carbon Apple 17"****WENGER INDEKS: 476416**

Przegroda na notebooka dopasowana do rozmiarów Macbook Pro 17". Posiada usztywnioną, wyściętą przegrodę na komputer, kieszeń Quik Pocket zapewniającą łatwy dostęp do niezbędnych akcesoriów, amortyzujące paski naramienne oraz wzmocniony ergonomiczny uchwyt. Tylna wyściółka umożliwia przepływ powietrza między plecakiem a plecami, podnosząc komfort użytkownika. Wyposażony w platformę stabilizującą CaseBase, która zapobiega przewróceniu się plecaka, uchwyt Pass-Thru umożliwia zawieszenie na wysuwanej ręczce od walizki. Wymiary: 36 x 50 x 25 cm. Waga: 1,44 kg. Kolor czarny.

**Plecak Gigabyte 15"****WENGER INDEKS: 476327**

Posiada usztywnioną, wyściętą przegrodę na komputer oraz kieszeń na tablet. Wyposażony w platformę stabilizującą CaseBase, która zapobiega przewróceniu się plecaka. Wymiary: 34 x 45 x 21 cm. Wymiary komory na notebooka: 42 x 28 cm. Waga: 1,04 kg. Kolor czarny.

**WENGER**

Ukazane wyposażenie nie jest przedmiotem sprzedaży

**WENGER**

Ukazane wyposażenie nie jest przedmiotem sprzedaży

**Plecak Legacy 16"****WENGER INDEKS: 476417**

Posiada usztywnioną, wyściętą przegrodę na komputer Triple Protect, kieszeń Quik Pocket zapewniającą łatwy dostęp do niezbędnych akcesoriów, amortyzujące paski naramienne oraz wzmocniony ergonomiczny uchwyt. Wyposażony w platformę stabilizującą CaseBase, która zapobiega przewróceniu się plecaka. Uchwyt Pass-Thru umożliwia zawieszenie na wysuwanej ręczce od walizki. Wymiary: 35 x 45 x 25 cm. Wymiary komory na notebooka: 40 x 31 cm. Waga: 1,49 kg. Kolor czarno-szary.

**Plecak Synergy 16"****WENGER INDEKS: 476420**

Posiada usztywnioną, wyściętą przegrodę na komputer Triple Protect, dodatkową przegrodę na tablet do 10", kieszeń Quik Pocket zapewniającą łatwy dostęp do niezbędnych akcesoriów, amortyzujące paski naramienne oraz wzmocniony ergonomiczny uchwyt. Wyposażony w platformę stabilizującą CaseBase, która zapobiega przewróceniu się plecaka. Uchwyt Pass-Thru umożliwia zawieszenie na wysuwanej ręczce od walizki. Wymiary: 36 x 46 x 26 cm. Waga: 1,60 kg. Kolor czarno-szary.

# Kensington Contour™ 2.0

Linia toreb Contour™ otrzymała aprobatę ergonomistów. Charakteryzuje się chronionymi patentem wyprofilowanymi panelami oraz systemem rozłożenia ciężaru, których zadaniem jest przenoszenie ciężaru bliżej silniejszych i bardziej wytrzymałych partii mięśni.



Bagaż podróży



## Zrównoważony rozkład ciężaru

Torby są tak zaprojektowane, aby cięższe rzeczy znajdowały się bliżej ciała, co sprzyja angażowaniu silniejszych partii mięśni do przenoszenia ciężaru



## Ochronna wyściółka

Wyścielane od wewnątrz sekcje chronią zawartość przed uszkodzeniem wskutek upadku lub uderzenia



## Amortyzująca wstrząsy podkładka w pasku na ramieniu

Zwiększa komfort i przejmuje siłę wstrząsu w razie nierówności lub przesuwania się paska na ramieniu.



## Ograniczona 5-letnia gwarancja\*

Zapewnia Ci spokój i jest gwarancją jakości

10

## Plecaki Contour 2.0 na laptopa

- Odprowadzający ciepło tylny panel przylega do ciała i przesuwają ciężar tak, aby był bliżej środka ciężkości
- Amortyzująca wstrząsy podkładka w pasku na ramieniu i wzmocniony, wyścielany uchwyt do przenoszenia plecaka w rękę
- Pasek umożliwiający przytwierdzenie do górnego uchwytu wózka
- Bezproblemowy dostęp do laptopa i innych rzeczy
- Wygodna kieszeń z przodu / sekcja robocza



1



2



3



4



## Teck i Contour 2.0 na laptopa

- Pasek umożliwiający przytwierdzenie do górnego uchwytu wózka
- Bezproblemowy dostęp do kieszeni teczeki
- Wygodne wyścielane uchwyty
- Zamykany, odporny na przebicia suwak chroni zawartość komory przeznaczony na laptopa

## Torby na kółkach Contour™ 2.0 na laptopa

- Komora na laptopa z zabezpieczeniem zawartości na wypadek upadku
- Ergonomiczne wzornictwo - wyprofilowany panel przylega do ciała i przesuwają ciężar tak, aby był bliżej środka ciężkości
- Zamykany, odporny na przebicie zamek błyskawiczny
- Solidne, podwójne teleskopowe rączki

Lp	Model Contour 2.0	Cale	Wymiary torby	Indeks
1	Plecak Contour 2.0 Business	15,6"	37,0 cm x 45,5 cm x 21,5 cm	617377
2	Plecak Contour 2.0 Pro	17"	39,5 cm x 47,5 cm x 22,0 cm	617381
3	Torba Contour 2.0 Business	15,6"	41,9 cm x 30,5 cm x 14,6 cm	617358
4	Torba na kółkach Contour 2.0 Business	17"	45,0 cm x 42,0 cm x 23,0 cm	617384

\* - opis warunków gwarancji na stronie: [www.kensington.com/pl-pl/warranty](http://www.kensington.com/pl-pl/warranty)



Identyfikatory, holdery, akcesoria do identyfikatorów	284 - 286
Systemy organizacji dokumentów	286 - 288
Półki na ulotki i katalogi, stojaki	289 - 290
Ramki zatrzaskowe, tabliczki przydrzwiowe, piktogramy	290 - 291
Ramki samoprzylepne, magnetyczne, kieszenie	291 - 294
Szafki na klucze, zawieszki na klucze	294 - 296
Apteczki	296



# ORGANIZACJA BIURA



W komplecie kartonik z wydrukowaną ramką

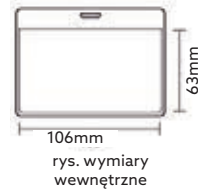
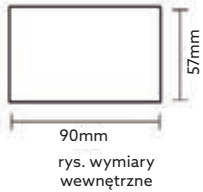

**Identyfikator CT123**

ARGO INDEKS: 260609

Zbudowany z przezroczystego, sztywnego tworzywa, wyposażony w klips sprężynujący i niewielką agrafkę. W komplecie kartonik z wydrukowaną ramką, wymiary wewnętrzne: 90 x 57 mm, op. 50 szt.

**Kieszonka PLD**

ARGO INDEKS: 260602

Wykonana z elastycznej, przezroczystej folii, otwarta od góry, wycięcie do założenia paska z klipsem np. CT210, wymiary zewnętrzne 108 x 77 mm, wymiary wewnętrzne: 106 x 63 mm, op. 50 szt.

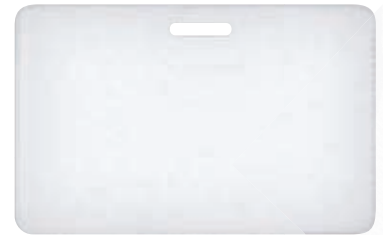
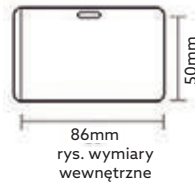
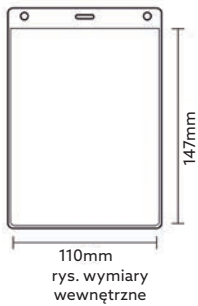

**Identyfikator targowy**

ARGO INDEKS: 441434

Kieszonka z elastycznej, przezroczystej folii, otwarta od góry, wycięcie do założenia paska z klipsem np. CT210, dwa dodatkowe otwory do przyłączenia sznurka, wymiary zewnętrzne 115 x 165 mm, wymiary wewnętrzne: 110 x 147 mm, op. 50 szt.

**Kieszonka PLM**

ARGO INDEKS: 260603

Stworzona z elastycznej, przezroczystej folii, otwarta z boku, wycięcie do założenia paska z klipsem np. CT210, wymiary zewnętrzne 92 x 60 mm, wymiary wewnętrzne: 86 x 50 mm, op. 50 szt.

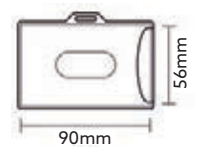
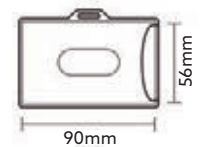
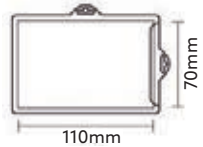
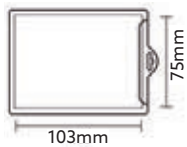
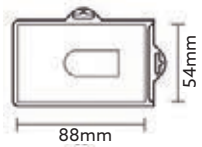

Holder typ K-karta



Holder typ L-legitymacja



Holder typ P-przepustka

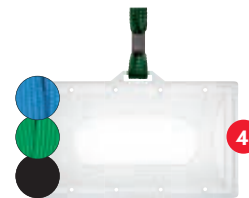

Holder z taśmą



Holder z klipsem

**Holdery**

ARGO

Sztywne osłony do dokumentów, kart plastikowych i wizytówek. Op. 50 szt.

Lp	Produkt	Max. wym. dok.	Indeks
1	Holder typ K-karta	54 x 88 mm	260599
2	Holder typ L-legitymacja	75 x 103 mm	260600
3	Holder typ P-przepustka	70 x 110 mm	260601

Lp	Produkt	Max. wym. dok.	Indeks
	Holder z taśmą niebieską	56 x 90 mm	274968
4	Holder z taśmą zieloną	56 x 90 mm	444976
	Holder z taśmą czarną	56 x 90 mm	274967
5	Holder z klipsem	56 x 90 mm	260605

Infolinia: 801 555 556  
Kraków tel. 12 413 20 00

Katowice tel. 32 353 40 06  
Kielce tel. 41 346 21 07

Nowy Sącz tel. 18 443 76 34  
Nowy Targ tel. 18 264 00 62

Tarnów tel. 14 627 28 22  
Rzeszów tel. 17 853 99 88





**Taśma do holderów**

**ARGO**  
Szerokość 8 mm, zaczepek w formie klipsa, zastosowanie do wszystkich typów holderów. Op. 50 szt.

Kolor-Indeks
■ - 266093, ■ - 266834

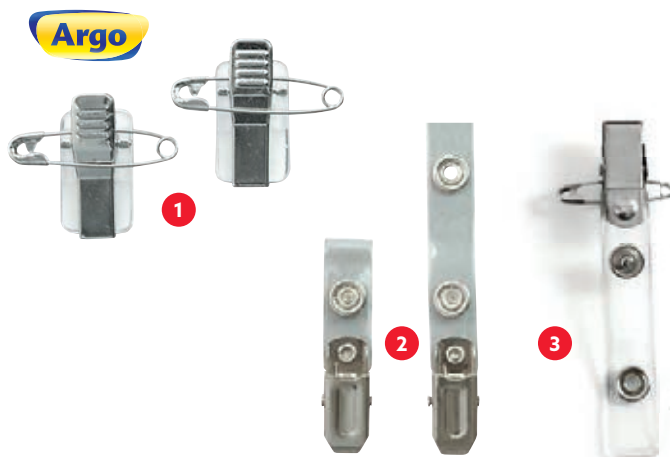

**Klips**

**ARGO**  
Metalowy klips mocujący do identyfikatorów i holderów. Op. 100 szt.

Lp	Produkt	Mocowanie	Indeks
1	Klips CT 218	Agrafka	260608
2	Klips CT 210	Pasek z zatrzaskiem	260607
3	Klips CT 212	Pasek z zatrzaskiem i agrafką	573255



**Taśma wypinająca z mechanizmem ściągającym**

**ARGO**  
Uniwersalna taśma 10 mm, do holderów, identyfikatorów, przepustek i kart kontroli dostępu. Posiada zabezpieczenie, które rozpina się przy nagłym pociągnięciu.

Rodzaj	Kolor-Indeks
Z karabińczykiem	■ - 838687 ■ - 838686
Z klipsem i zawieszką	■ - 874750 ■ - 874751



**Taśma wypinająca z karabińczykiem**

**ARGO**  
Uniwersalna taśma 10 mm, do holderów, identyfikatorów, przepustek i kart kontroli dostępu. Posiada zabezpieczenie, które rozpina się przy nagłym pociągnięciu.

Kolor-Indeks
■ - 838685, ■ - 838684

**DURABLE**

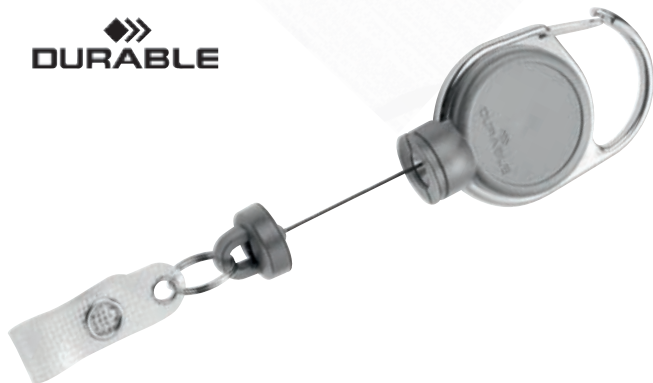

**Mechanizm ściągający Jojo Extra Strong**

**DURABLE**  
Mechanizm ściągający do ciężkich uchwytów na karty lub do zestawów kluczy. Z metalowym klipsem i małym metalowym kółkiem oraz wzmocnionym zaciskiem na kartę. Zabezpiecza ciężar do 300 g. Długość linki: 60 cm.

Kolor-Indeks
■ - 603601, ■ - 603600, ■ - 603599, ■ - 531258

**DURABLE**



**Etui na kartę z mechanizmem ściągającym Jojo Extra Strong**

**DURABLE**  
Etui w otwartej wersji, na 1 kartę. Do zastosowania w pionie lub w poziomie. Mechanizm ściągający Jojo EXTRA STRONG z karabińczykiem, małym kółkiem na klucze i wzmocnionym paskiem na zatrzask. Magnes utrzymuje zwiniętą linkę identyfikatora przy maksymalnym obciążeniu do 300 g. Długość linki: 60 cm. Wymiary wewnętrzne etui: 54 x 87 mm.

Kolor-Indeks
■ - 603603, ■ - 603605, ■ - 603604

**DURABLE**



**Taśma z mechanizmem ściągającym i karabińczykiem 8223**

**DURABLE INDEKS: 260615**

Mechanizm ze smyczą tekstylną o szerokości 10 mm. Średnica obudowy mechanizmu 25 mm. Taśma posiada specjalny zatrzask otwierający się w momencie szarpnięcia. Długość smyczy 44 cm. Długość linki ściągającej 80 cm. Kolor czarny.

**DURABLE**



**Mechanizm ściągający z kółkiem i wyciąganą linką 8222**

**DURABLE INDEKS: 260614**

Średnica obudowy mechanizmu 25 mm. Kolor: antracyt. Posiada metalowe zapięcie w kształcie kółka. Długość wysuwanej linki: 80 cm. Kolor linki: czarny. Posiada klips umożliwiający zapięcie np. na pasku lub kieszonce.

**DURABLE**

**Mechanizm ściągający Jojo Style z wyciąganą linką 8324**

**DURABLE**

Jest przeznaczony do identyfikatorów. Posiada klip JOJO STYLE, a także opakowanie detaliczne. Długość linki: 80 cm.

Kolor - Indeks

■ - 442640, ■ - 442642, ■ - 442641, □ - 543130



**DURABLE**

**Taśma do holderów SOFT Colour 8127**

**DURABLE**

Tekstylna taśma z zapięciem zabezpieczającym, wykonana z jedwabście miękkiej tkaniny. Metalowy karabińczyk gwarantuje pewne mocowanie i nadaje się do wszystkich identyfikatorów DURABLE, które są wyposażone w wycięcie na klip lub agrafkę. Szerokość taśmy: 1,5 cm, długość taśmy: 44 cm, szerokość karabińczyka: 1,2 cm.

Kolor-Indeks

■ - 482219, ■ - 482220



11

ORGANIZACJA BIURA



Prezentowana w katalogu oferta jest **tylko fragmentem dostępnego asortymentu**.  
Odwiedź nasz sklep internetowy, by zobaczyć więcej. **Zapraszamy na [www.sklep.lobos.pl](http://www.sklep.lobos.pl)**.

**DURABLE**



**Zestaw SHERPA® na biurku Soho 5 5540**

**DURABLE INDEKS: 266017**

5 paneli informacyjnych w formacie A4 do postawienia na biurku lub stole. Zajmuje wyjątkowo mało miejsca. Dzięki swojej budowie jest bardzo stabilny. Panele w kolorze czarnym.







### Zestaw SHERPA® na biurko STYLE TABLE 10 5855

**DURABLE** INDEKS: 286004

10 paneli informacyjnych w formacie A4 do postawienia na biurku lub stole. Do obu stron wykorzystania do wszelkich informacji: cenników, stron katalogowych, zdjęć itd. Antyrefleksyjne ramki, z przezroczystą folią, umożliwiającą skanowanie informacji. Do ramek dotychczas są indeksy z etykietkami do zadrukowania. Panele w kolorze czarnym.





### Zestaw SHERPA® ścienny STYLE WALL 10 5854

**DURABLE** INDEKS: 402296

10 paneli w formacie A4 do powieszenia na ścianę. Do obu stron wykorzystania do wszelkich informacji: cenników, stron katalogowych, zdjęć itd. Antyrefleksyjne ramki, z przezroczystą folią, umożliwiającą skanowanie informacji. Do ramek dotychczas są indeksy z etykietkami do zadrukowania. Panele w kolorze czarnym.





### Zestaw VARIO® ścienny 10 / na biurko 10

**DURABLE**

Moduł ścienny lub na biurko wykonany z metalu z kolorowymi panelami informacyjnymi z polipropylenu i indeksami. Przeznaczony szczególnie do warsztatów, sal sprzedażowych i ekspozycyjnych. Do montażu na ścianie (ścianka z dziurkami) lub do postawienia na regałach ekspozycyjnych.



Ilość paneli	Kolory ramek w zestawie	Model	Indeks
10 paneli ściennych	2 czarne, 2 czerwone, 2 żółte, 2 zielone, 2 granatowe	5567	260388
10 paneli na biurko	2 czarne, 2 czerwone, 2 żółte, 2 zielone, 2 granatowe	5570	292831

# System DJOIS X TARIFOLD

Skompletuj z dostępnych elementów systemowych zestaw do powieszenia na ścianie lub ustawienia na płaskiej powierzchni. System można łatwo rozbudować dokupując dodatkowe moduły.

**djois**  
made by Tarifold



## Uchwyt ścienny na panele prezentacyjne A4

**DJOIS X TARIFOLD INDEKS: 477483**

Produkt przeznaczony do montażu ramek obrotowych. Wykonany z metalu. Stanowi bazę do montażu paneli A4. Posiada 4 ograniczniki, dzięki którym panele prezentacyjne układają się wachlarzowo.

11

**djois**  
made by Tarifold

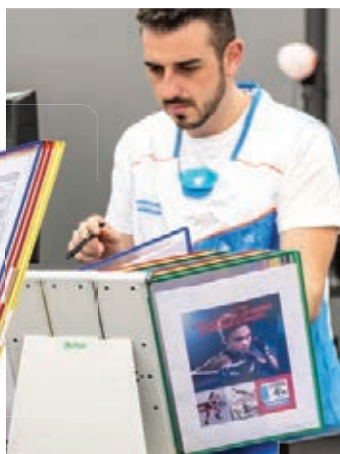

## Podstawa biurkowa na panele prezentacyjne A4

**DJOIS X TARIFOLD INDEKS: 282184**

Wykonana z metalu i bardzo wytrzymała, przystosowana do obrotowych paneli A4. Poprzez dodanie jednego lub dwóch elementów do części centralnej można z łatwością rozbudować podstawkę biurkową. Posiada specjalne otwory montażowe, które umożliwiają jej mocowanie do ściany.

**djois**  
made by Tarifold

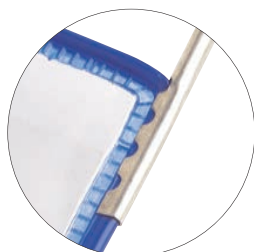

## Panele prezentacyjne A4

**DJOIS X TARIFOLD**

Panele wykonane są według opatentowanej technologii firmy Tarifold. Specjalny stalowy drut powleczone kolorowym tworzywem powoduje, że panele są bardzo elastyczne i zarazem wytrzymałe na wszelkiego rodzaju zgięcia. Matowy materiał PVC eliminuje refleksy świetlne ułatwiając czytanie nawet przy bezpośrednio padającym świetle. Dostarczane są w opakowaniach po 10 sztuk wraz z 5 zakładkami indeksującymi umożliwiającymi organizację prezentowanych treści.



Ilość	Kolor - Indeks
10 paneli	■ - 266004, ■ - 267235, ■ - 371785, ■ - 266777, mix - 440834

**Infolinia:** 801 555 556  
**Kraków:** tel. 12 413 20 00

**Katowice:** tel. 32 353 40 06  
**Kielce:** tel. 41 346 21 07

**Nowy Sącz:** tel. 18 443 76 34  
**Nowy Targ:** tel. 18 264 00 62

**Tarnów:** tel. 14 627 28 22  
**Rzeszów:** tel. 17 853 99 88



**DURABLE**



Do powieszenia

Do postawienia

**Mały zestaw Combiboxx A4 8578**

**DURABLE** INDEKS: 260391

Zestaw na katalogi formatu A4 o maksymalnym wymiarze 311 x 240 mm i pojemności 24 mm. Może być postawiony na stole lub powieszony na ścianie.

**DURABLE**



Do powieszenia

Do postawienia

**Duży zestaw Combiboxx A4 set L8580**

**DURABLE** INDEKS: 260389

Zestaw składający się z 3 półek na katalogi w formacie A4 (311 x 240 mm). Pojemność półki do 24 mm. Może być postawiony na stole lub powieszony na ścianie.

**DURABLE**



Do powieszenia

Do postawienia

**Mały zestaw Combiboxx 1/3 A4 8590**

**DURABLE** INDEKS: 260404

Zestaw na ulotki 1/3 A4 lub A6. Pojemność do 24 mm. Może być postawiony na stole lub powieszony na ścianie.

**DURABLE**

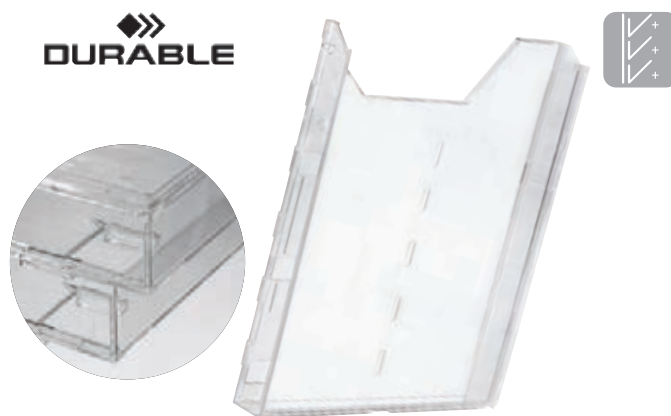

**Moduł do rozbudowy Combiboxx A4 extension 8579**

**DURABLE** INDEKS: 260392

Służy do rozbudowy małego i dużego zestawu Combiboxx A4 oraz Combiboxx pro.

**DURABLE**



Do powieszenia

Do postawienia

**Duży zestaw Combiboxx 1/3 A4 set L 8599**

**DURABLE** INDEKS: 260406

Zestaw składający się z 3 półek na ulotki formatu 1/3 A4 lub A6. Pojemność półki do 24 mm. Może być postawiony na stole lub powieszony na ścianie.

**DURABLE**



**Półki na dokumenty Flexiplus**

Zestaw półek na dokumenty do powieszenia na ścianie. Kolory: czarny, przezroczysty.

Lp	Typ	Wymiary	Kolor	Indeks
1	Poziome 2 półki	340 x 250 x 105 mm	Czarny	276581
			Przezroczysty	276582
2	Pionowe 2 półki	247 x 360 x 100 mm	Czarny	276579
			Przezroczysty	276580
3	Pionowe 6 półek	247 x 745 x 100 mm	Czarny	289169
			Przezroczysty	439433



**NOWOŚĆ**



**Stojak podłogowy z aluminiową ramką zatrząskową**

**DURABLE**

Stojak informacyjny do szybkiego montażu z wytrzymałą składaną ramą aluminiową. Okrągła podstawa z dołączonym gumowym pierścieniem zapobiega rysowaniu podłogi. Regulacja wysokości (od 770 mm do 1205 mm). Składaną ramę można łatwo obrócić z formatu pionowego do poziomego. Idealne rozwiązanie do gastronomii, handlu detalicznego, muzeów, wystaw, hal targowych, recepcji i poczekalni, sal konferencyjnych itp.



Lp	Przeznaczenie	Format	Indeks
1	Do wieszania lub stawiania na płaskiej powierzchni	11 x 21 cm	274183
		15 x 21 cm	274184
		21 x 29,7 cm	274185
2	Do stawiania na płaskiej powierzchni	11 x 21 cm	274186
		15 x 21 cm	274187
		21 x 29,7 cm	274188

Rodzaj	Wymiary zewn. (W x S x G)	Indeks
Stojak z ramką A4	770-1205 x 250 x 250 mm	877150
Stojak z ramką A3	860-1290 x 250 x 250 mm	876373

**Stojaki na ulotki**

Wykonane z odlewane akrylu. Do wieszania na ścianie lub stawiania na płaskiej powierzchni.

11



**Piktogramy**

**DURABLE**

Wykonane ze stali nierdzewnej, odpornej na zadrapanie i ścieranie. Mocowane na dołączonym krążku samoprzylepnym. Średnica 83 mm.

Lp	Nazwa	Indeks
1	"WC DAMSKI"	273674
2	"WC MĘSKI"	273675
3	"WC NIEPEŁNOSPRAWNI"	273676
4	"WC"	273677
5	"DLA NIEPALĄCYCH"	273678
6	"WC: dla pań i panów"	273733

Prezentowana w katalogu oferta jest **tylko fragmentem dostępnego asortymentu**. Odwiedź nasz sklep internetowy, by zobaczyć więcej. **Zapraszamy na [www.sklep.lobos.pl](http://www.sklep.lobos.pl)**.



**Tabliczki informacyjne przydrzwiowe InfoSign**

**DURABLE**

Do użytku wewnątrz budynków. Profil aluminiowy w kolorze srebrnym. Karta z informacją zabezpieczona przeciwrefleksyjną szybką akrylową. Prosty w użyciu mechanizm zatrząsków umożliwia szybką zmianę ekspozowanej treści. W komplecie elementy mocujące.



Symbol	Wymiary	Indeks
4800	149 x 52,5 mm	260946
4801	149 x 105,5 mm	260947
4802	149 x 148,5 mm	260948
4803	149 x 210,5 mm	260949
4805	210 x 148,5 mm	260950
4806	210 x 297 mm	260951
4807	297 x 210 mm	270757

**Infolinia:** 801 555 556  
**Kraków:** tel. 12 413 20 00

**Katowice:** tel. 32 353 40 06  
**Kielce:** tel. 41 346 21 07

**Nowy Sącz:** tel. 18 443 76 34  
**Nowy Targ:** tel. 18 264 00 62

**Tarnów:** tel. 14 627 28 22  
**Rzeszów:** tel. 17 853 99 88





### Tabliczki informacyjne przydrzwiowe Crystal-Sign

**DURABLE**

Do użytku wewnątrz budynków. Wykonane z najwyższej jakości akrylu. W komplecie elementy mocujące.



Symbol	Wymiary	Indeks
4820	105 x 105 mm	270766
4821	148 x 105 mm	270767
4822	148 x 148 mm	270768
4823	210 x 148 mm	270769
4824	210 x 210 mm	270770
4825	210 x 297 mm	270771
4826	297 x 420 mm	270772



### Tabliczki informacyjne przydrzwiowe Snap Frame Technology

**2X3**

Wykonane z zatraskowego profilu aluminiowego 25 mm w kolorze srebrnym. Idealne do zastosowania wewnątrz budynków użyteczności publicznej jak szkoły, urzędy, banki czy szpitale. Kartka z informacją graficzną zabezpieczona folią. W komplecie elementy mocujące.



Wymiary	Indeks
210 x 297 mm	260933
210 x 148 mm	260934
148 x 105 mm	260935
50 x 148 mm	280375



### Ramki zatraskowe Impression Pro

**NOBO**

Mocowana do ściany, stylowa, niskoprofilowa ramka ze ściętymi, bezpoinowymi narożnikami. Innowacyjny mechanizm wymiany materiałów poprzez dociśnięcie i zatrask ramy. Zapewnia prostą i szybką wymianę zamieszczanych informacji.



Format	Kolor - Indeks
A4	■ - 776057, ■ - 776052
A3	■ - 776054, ■ - 776055



### Ramki zatraskowe aluminiowe

**DURABLE**

Wytrzymała aluminiowa rama zatraskowa z folią ochronną o niskim współczynniku odbicia światła, odporna na promieniowanie UV. Posiada odporny na uderzenia tylny panel z polistyrenu oraz ścięte narożniki. Mocownie w pionie i w poziomie. W komplecie zestaw montażowy składający się ze śrub, kołków i czterech pasków samoprzylepnych.



Format	Indeks
A4	877144
A3	876363
A2	877147
A1	877149

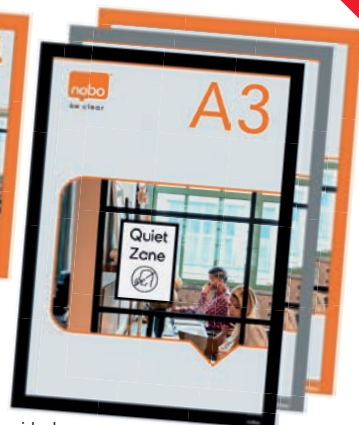

### Samoprzylepne ramki magnetyczne

**NOBO**

Samoprzylepna, magnetyczna ramka - idealne rozwiązanie do ekspozycji plakatów i informacji. Dzięki innowacyjnemu magnetycznemu paskowi wymiana zawartości jest szybka i łatwa. Przezroczysty matowy wierzch chroni materiały, a samoprzylepna podkładka zapewnia mocne trzymanie na różnych powierzchniach. Opak. zawiera 2 szt.

Format	Jedn. sprzed.	Kolor - Indeks
A4	2 szt.	■ - 874861
		■ - 874862
		■ - 874860
A3	2 szt.	■ - 874866
		■ - 874865
		■ - 874864

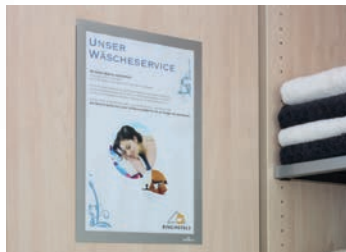

Format	Kolor - Indeks
A6	■ - 276903
	■ - 276904
A5	■ - 276905
	■ - 276906
A4	■ - 279276
	■ - 276907
	■ - 276908
	■ - 279277
	■ - 279278
	■ - 283698
	■ - 462268
■ - 827325	
A3	■ - 473318
	■ - 276909
	■ - 276910
	■ - 474560

**Duraframe® samoprzylepne ramki informacyjne z uchylną przednią stroną**

**DURABLE**

Samoprzylepne magnetyczne ramki informacyjne z podnoszoną przednią stroną. Mogą być przyklejone na gładkiej, sztywnej powierzchni (również na szkło). Łatwa wymiana treści poprzez odgięcie folii z paskiem magnetycznym. Przezroczyste z obu stron.



**Wodoodporne kieszenie na informacje**

**DURABLE**

Do umieszczania informacji na zewnątrz, w miejscach, gdzie możliwy jest kontakt z wodą (centra ogrodnicze, sauny, baseny, bramy i tablice informacyjne). Wodoszczelne zamknięcie dociskowe chroni zawartość kieszeni, szczególnie podczas deszczu, w warunkach wilgoci i brudu. Wykonane z tworzywa odpornego na promieniowanie UV i zarysowania. Mogą być używane w pionie i poziomie. Mocowane za pomocą samoprzylepnych podkładek, opasek zaciskowych lub magnetycznie. Produkt przetestowany zgodnie z normą IPX5. 2 arkusze 160 g/m<sup>2</sup> w zestawie.



Kieszenie	Format	Indeks
Samoprzylepne	A4	776006
	A3	776007
Magnetyczne	A4	776017
	A3	776019
Na opaski	A4	776032
	A3	776036



**Duraframe® Poster samoprzylepne ramki informacyjne**

**DURABLE**

Do prezentacji informacji w rozmiarach plakatowych na płaskich powierzchniach, które nie są bezpośrednio wystawione na działanie promieni słonecznych. Szybka wymiana informacji dzięki uchylnej magnetycznej ramce. Łatwy montaż na gładkich powierzchniach bez użycia dodatkowych narzędzi. Ramki mogą być łatwo odklejane, na przykład z powierzchni szklanych. Dwustronna czytelność materiałów informacyjnych. Do zastosowania w pionie i w poziomie.



Format	Kolor - Indeks
A2 (42 x 59,4 cm)	■ - 775990, ■ - 775992
B2 (50 x 70 cm)	■ - 775994, ■ - 775995
A1 (59,4 x 84,1 cm)	■ - 775997, ■ - 775999
B1 (70 x 100 cm)	■ - 776001, ■ - 776002



**Duraframe® Note samoprzylepne ramki informacyjne do bezpośredniego opisywania**

**DURABLE**

Dzięki uchylnej, magnetycznej ramce istnieje możliwość szybkiej wymiany informacji. Łatwy montaż ramki na twardej i gładkich powierzchniach, bez użycia dodatkowych narzędzi. Pojemność: do 5 arkuszy o gramaturze 80g/m<sup>2</sup>.



Format	Kolor - Indeks
A4	■ - 499941
	■ - 531262
A5	■ - 531264
	■ - 531265





Magnetyczne ramki przeznaczone do prezentacji informacji na metalowych powierzchniach takich jak np. tablice suchościeralne, tablice prezentacyjne, szafki a także przy produkcji. Dzięki zastosowaniu magnetycznych pasków na tylnej stronie ramki można nie tylko łatwo i szybko wymieniać informację, ale również samą ramkę. Zastosowanie w układzie pionowym i poziomym.

# MAGNETYCZNE RAMKI INFORMACYJNE DURAFRAME



### Najważniejsze cechy:

Wyraźna prezentacja na tablicy.

Pewność przyklepania na metalowych powierzchniach.

Szybka i łatwa wymiana informacji.

Możliwość stosowania w układzie pionowym lub poziomym.

Formaty od A6 do A3.

11

ORGANIZACJA BIURA

### Ramka magnetyczna DURAFRAME® MAGNETIC

**DURABLE**

Ramka magnetyczna, dostępna w 4 formatach i 5 kolorach: czarny, czerwony, granatowy, pomarańczowy, srebrny (konkretne modele dostępne w wybranych kolorach).



Format	Kolor - Indeks
A6	■ - 462589, ■ - 462592
A5	■ - 462590, ■ - 462591
A4	■ - 288778, ■ - 426759, ■ - 288722, ■ - 289346, ■ - 289703, ■ - 827327, ■ - 827328
A3	■ - 426994, ■ - 462586

### Ramka magnetyczna DURAFRAME® MAGNETIC TOP

**DURABLE**

Ramka magnetyczna do prezentacji nagłówków. Możliwe zastosowanie do formatu A4 pionowo i A5 poziomo, lub A3 pionowo i A4 poziomo. Kolory: czarny, srebrny.



Do formatów	Pasuje do	Kolor - Indeks
210 x 40 mm	A4 pionowo, A5 poziomo	■ - 462596, ■ - 462598
297 x 40 mm	A3 pionowo, A4 poziomo	■ - 462595, ■ - 462597

### Kieszonka magnetyczna DURAFRAME® MAGNETIC PLUS A4

**DURABLE**

Magnetyczna kieszonka do umieszczenia informacji A4. Bezpieczne przechowywanie i łatwe mocowanie dzięki zastosowaniu magnetycznych pasków na tylnej ścianie ramki. Kolory: czarny, srebrny.

Do formatów	Kolor - Indeks
A4	■ - 462600, ■ - 462601



**Ramki (kieszenie) na dokumenty A4 ekonomiczne**

**DURABLE**

**Samoprzylepne:** przyklejanie do gładkich powierzchni w pomieszczeniach wewnątrz budynków. Samoprzylepne dzięki trzem paskom, które można usunąć bez pozostawiania śladów. Wymiary: zewn. 236 x 323 mm, wewn. 214 x 301 mm (szer. x wys.). Dostępny kolor: szary antracytowy.

**Magnetyczne:** umożliwiają mocowanie informacji do metalowych powierzchni. Magnetycznie przylegają np. tablic, metalowych szafek - dzięki trzem paskom magnetycznym umieszczonym z tyłu, które można usunąć bez pozostawiania śladów. Wymiary: zewn. 236 x 323 mm, wewn. 211 x 298 mm (szer. x wys.). Dostępny kolor: szary antracytowy.



Rodzaj	Indeks
Samoprzylepna	861906
Magnetyczna	861907



**Duraframe® Magnetic Note A4 magnetyczne ramki informacyjne do bezpośredniego opisywania**

**DURABLE**

Zastosowanie: do raportów ze sprzątnięcia toalet publicznych, dokumentów rejestracyjnych, procedur w pracy, takich jak np. kontrole bezpieczeństwa. Służą do bezpośredniego zapisywania danych na kartce umieszczonej w ramce. Pojemność do 5 kartek o gramaturze 80g/m2. Posiada uchwyt na długopis.



Format	Kolor - Indeks
A4	■ - 566872
	■ - 566873



**Ramki informacyjne Duraframe® Wallpaper**

**DURABLE**

Idealne rozwiązanie wyświetlania informacji na delikatnych powierzchniach takich jak ściana, tapeta, drewno czy delikatne tworzywa. Szybki montaż na delikatnych powierzchniach za pomocą samoprzylepnych plastrów. Samoprzylepne paski gwarantują usunięcie ramki bez uszkodzenia powierzchni, nie pozostawiając żadnych śladów lub pozostałości. W komplecie 4 dodatkowe plasty samoprzylepne. Do stosowania w pionie i w poziomie.

Format	Kolor - Indeks
A4	■ - 566881
	■ - 566882
A3	■ - 566884
	■ - 566885



**Szafki na klucze**

**DURABLE**

Wykonane z aluminium. Zamykanie na zamek z kluczem. W komplecie 2 kluczyki, arkusz z etykietami do opisania na komputerze. Woreczek z 6 zawieszkami jako zapas, wkręty do montażu. Kolor: srebrny.

Wymiary (S x W x G)*	Il. zawieszek	Model	Indeks
302 x 160 x 118 mm	12	1960	260401
	18	1951	260377
	36	1952	260378
302 x 280 x 118 mm	54	1953	260379
	48	1954	260380
	72	1955	260381

Szafka na 36 zawieszek



Szafka na 48 zawieszek





**Dostępny  
na zamówienie**

### Szafki na klucze z zamkiem szyfrowym

**DURABLE**

Aluminiowa skrzynka na klucze z zamkiem szyfrowym. Kod szyfrowy z możliwością indywidualnego ustawiania kodu oferuje 1000 możliwości. Na wewnętrznej stronie drzwiczek miejsce do wsunięcia opisu zawartości skrzynki. W komplecie 6 zawieszek.

Wymiary (S x W x G)*	Ilość zawieszek	Model	Indeks
302 x 280 x 118 mm	36	1966	275773
	18	1969	288206
	54	1977	288191
302 x 400 x 118 mm	48	1976	292671
	72	1967	275657

\* - Szerokość x wysokość x głębokość





### Szafki na klucze z zawieszkami

**ARGO**

Wykonane z metalu. Zamek na klucz, zawieszki w komplecie.

Wymiary (S x W x G)*	Ilość zawieszek w komplecie	Poj. szafki	Model	Indeks
200 x 150 x 78 mm	20 zawieszek	22 klucze	HF 200C-22K	273820
250 x 200 x 78 mm	40 zawieszek	32 klucze	HF 250N-32K	273758
300 x 230 x 78 mm	60 zawieszek	52 klucze	HF 300C-52K	273759
	100 zawieszek	100 kluczy	HF 300C-100K	273760

\* - Wysokość x szerokość x głębokość

### Szafka na klucze

**HF 550T-50K**
**ARGO INDEKS: 273761**

Wykonana z metalu ze szklanymi drzwiczkami. Pojemność 50 kluczy. Zamek cylindryczny, w komplecie 60 zawieszek, kolor jasnopopielaty. Wymiary: 550 x 380 x 80 mm.

**11**
**ORGANIZACJA BIURA**

Prezentowana w katalogu oferta jest **tylko fragmentem dostępnego asortymentu**.  
Odwiedź nasz sklep internetowy, by zobaczyć więcej. **Zapraszamy na [www.sklep.lobos.pl](http://www.sklep.lobos.pl)**.



Klucz pod zawieszka zawsze w jednej pozycji



Okienko do opisu przeznaczenia klucza



Szybki zatrzaskowy mechanizm do włożenia klucza

**Zawieszki na klucze**  
**Key Clip 1957**

**DURABLE**

Dedykowane do szafek Durable z otwieranym okienkiem do opisu, zamykane na mechanizm zaciskowy, miejsce na 2-3 klucze.

Kolor	Indeks
Czarny	266018
Czerwony	266360
Żółty	267343
Granatowy	266460



**Szafka na klucze ewakuacyjne HF 150T-3K**

**ARGO** INDEKS: 273762

Stworzona z metalu. Przeznaczona do przechowywania kluczy ewakuacyjnych. Zamykana na klucz, kolor czerwony. Pojemność 3 klucze. Wymiary: 150 x 120 x 80 mm.



**Zawieszki na klucze**

**ARGO**

Zawieszki z otwieranym okienkiem do opisu, przeznaczone do szafek na klucze. Sprzedawane w opakowaniach po 100 szt.

Kolor - Indeks									
■	- 288428,	■	- 288429,	■	- 371759,	■	- 371768	■	- 431773
Mix kolorów - 260359									

11

ORGANIZACJA BIURA



**Apteczki HF072B / HF087**

**ARGO**

Produkty z funkcjonalnym rozkładem półek. Posiadają wygodne uchwyty do przenoszenia. Kolor biały - na drzwiczkach biały krzyż na zielonym tle.

Lp	Wymiary (W x S x G)*	Ilość półek	Model	Indeks
1	290 x 230 x 80 mm	3	HF072B	273420
2	415 x 350 x 145 mm	3	HF087	273421

\* - Wysokość x szerokość x głębokość



**Apteczka**

**DURABLE** INDEKS: 260402

Wykonana z aluminium. Zawiera dwie obrotowe szufladki na materiały opatrunkowe. Arkusz znajdujący się na drzwiczkach apteczki umożliwia podanie informacji o zawartości apteczki oraz wpisanie numerów kontaktowych pierwszej pomocy. Drzwiczki zamykane na klucz. Wymiary: 302 x 280 x 118 mm.



**Apteczka uniwersalna w pudełku**

**CERVA** INDEKS: 287902

Duża, dobrze wyposażona apteczka w pudełku z tworzywa. Zawiera: kompresy (10 x 10cm), opaski elastyczne (4 m x 6 cm, 4 m x 8 cm), plastry (10 x 6 cm, 5 m x 2,5 cm), opatrunki indywidualne sterylne, chusty opatrunkowe (40 x 60 cm, 60 x 80 cm), chusty trójkątne, koc ratunkowy, nożyczki, rękawice, chusteczki alkoholowe, ustnik, instrukcję pierwszej pomocy.





Baterie, akumulatory, ładowarki	298 - 299
Zegary, przedłużacze	300
Listwy przeciwprzepięciowe, przedłużacze, kable, organizery	301
Lampy	302

# 12

## ARTYKUŁY ELEKTRYCZNE



**Energizer****Baterie ALKALINE POWER****ENERGIZER**

Podstawowe baterie alkaliczne do urządzeń pobierających małą i średnią ilość energii. Działają znacznie dłużej w stosunku do zwykłych baterii węglowo-cynkowych. Ulepszone konstrukcja chroni przed ewentualnym wylaniem baterii. Do sprzętów codziennego użytku: pilotów, zegarów, latarek, zabawek itp.

Lp.	Kod	Rozmiar	Typ	Napięcie	Opakowanie	Indeks
1	EN-246599	LR6	AA	1,5 V	4 szt.	460152
2	EN-410662	LR3	AAA	1,5 V	4 szt.	460153
3	EN-297409	6LR61	E	9 V	1 szt.	460151
4	EN-297324	LR14	C	1,5 V	2 szt.	460154
5	EN-297331	LR20	D	1,5 V	2 szt.	460155

12

ARTYKUŁY ELEKTRYCZNE

**Baterie MAX PLUS****ENERGIZER**

Baterie alkaliczne segmentu Premium - do urządzeń o dużym poborze mocy. Wyprodukowane w technologii PowerBoost, dzięki której urządzenia działają do 70% dłużej aniżeli standardowe baterie alkaliczne. Rekomendowane do cyfrowych aparatów fotograficznych, odtwarzaczy MP3, krótkofalówek, nawigacji satelitarnej itp. Nieużywane nie rozładują się i zachowują moc do 12 lat.

Lp.	Kod	Rozmiar	Typ	Napięcie	Opak.	Indeks
1	EN-423211	LR6	AA	1,5 V	4 szt.	536319
2	EN-423051	LR3	AAA	1,5 V	4 szt.	536320
3	EN-423389	6LR61	E	9 V	1 szt.	460163
4	EN-423334	LR14	C	1,5 V	2 szt.	536321
5	EN-423358	LR20	D	1,5 V	2 szt.	460167

**Baterie INDUSTRIAL****ENERGIZER**

Przeznaczone dla klientów instytucjonalnych (nie do obrotu na rynku konsumenckim). Produkty te charakteryzują się najwyższą wydajnością i trwałością przy niskiej cenie zakupu.

Kod	Rozmiar	Typ	Napięcie	Opak.	Indeks
EN-361056	LR6	AA	1,5 V	10 szt.	460157
EN-361063	LR3	AAA	1,5 V	10 szt.	460158
EN-361094	6LR61	E	9 V	12 szt.	460156
EN-361070	LR14	C	1,5 V	12 szt.	460159
EN-361087	LR20	D	1,5 V	12 szt.	460160

**Baterie SPECJALISTYCZNE****ENERGIZER**

Baterie specjalistyczne do takich urządzeń jak e-booki, gry i zabawki elektroniczne, organizatory osobiste, kalkulatory, systemy bezkluczowe, piloty do bram garażowych, termometry cyfrowe, ciśnieniomierze elektroniczne czy domowe sprzęty medyczne.



Kod	Rozmiar	Napięcie	Opak.	Indeks
EN-083071	A76	1,5 V	2 szt.	460168
EN-248340	CR2016	3 V	2 szt.	460169
EN-248333	CR2025	3 V	2 szt.	460170
EN-248357	CR2032	3 V	2 szt.	460172
EN-295641	E23A	12 V	2 szt.	460174

Infolinia:  
Kraków 801 555 556  
tel. 12 413 20 00

Katowice tel. 32 353 40 06  
Kielce tel. 41 346 21 07

Nowy Sącz tel. 18 443 76 34  
Nowy Targ tel. 18 264 00 62

Tarnów tel. 14 627 28 22  
Rzeszów tel. 17 853 99 88



# Energizer



## Baterie ULTIMATE LITHIUM

### ENERGIZER

Działają do 11 razy dłużej niż standardowe baterie alkaliczne, także w temperaturach ekstremalnych od -40 °C do +60 °C. Bardzo lekkie - aż o 33% lżejsze niż baterie alkaliczne. Doskonale nadają się do nowoczesnych urządzeń hi-tech. Konstrukcja odporna na wycieki. Napięcie 1,5 V. 20-letni okres ważności.

Lp.	Kod	Rozmiar	Typ	Opakowanie	Indeks
1	EN-262643	HR6	AA	4 szt.	460161
2	EN-273267	HR3	AAA	4 szt.	460162

## Akumulatorki EXTREME

### ENERGIZER

Wykonane w technologii Super Lattice Alloy. Wytrzymują do 6 x dłużej w stosunku do zwykłych baterii alkalicznych Energizer. Już 4 akumulatorki zastępują do 3200 baterii alkalicznych. Dostarczają niezbędną moc urządzeniom o zwiększonym poborze. Gotowe do użycia w momencie zakupu. Utrzymują moc do 1 roku od momentu naładowania. Napięcie 1,2 V. Działają do 5 lat.

Lp.	Kod	Rozmiar	Typ	Pojemność	Opak.	Indeks
1	EN-416893	HR6	AA	2300 mAh	4 szt.	460143
2	EN-416879	HR3	AAA	800 mAh	4 szt.	460144



## Akumulatorki POWER PLUS

### ENERGIZER

Podstawowe akumulatorki do regularnego stosowania w urządzeniach codziennego użytku. Wytrzymują do 4 x dłużej w stosunku do zwykłych baterii alkalicznych Energizer. Już 4 akumulatorki zastępują do 2400 baterii alkalicznych. Dostarczają niezbędną moc urządzeniom o zwiększonym poborze. Gotowe do użycia w momencie zakupu. Utrzymują moc do 1 roku od momentu naładowania. Działają do 5 lat.

Lp.	Kod	Rozmiar	Typ	Napięcie	Poj.	Opak.	Indeks
1	EN-417012	HR6	AA	1,2 V	2000 mAh	4 szt.	460146
2	EN-417005	HR3	AAA	1,2 V	700 mAh	4 szt.	460147
3	EN-138771	HR22	E	9 V	175 mAh	1 szt.	460145



## Ładowarki

### ENERGIZER

Umożliwiają szybkie i bezpieczne ładowanie baterii w czasie od 3 godzin (model PRO CHARGER). Posiadają 2 podwójne kanały ładowania. Automatyczny wyłącznik czasowy chroni przed przeładowaniem i przebiegowaniem.

Kod	Nazwa	Akumulatorki w zestawie	Indeks
EN-321401	MAXI	4szt. Power Plus AA	440764
EN-398373	PRO CHARGER	4szt. Power Plus AA	651664
EN-423716	UNIVERSAL	Brak	460179



**Zegar ścienny Cosy**

LEITZ

Nowoczesny, kwadratowy, analogowy zegar ścienny z cichym mechanizmem kwarcowym. Wykonany z hartowanego, odpornego na zarysowania szkła. W zestawie suchościerny pisak do wpisywania terminów lub notatek. Rodzaj zasilania: bateria 1xAAA (niedołączona do zestawu). Wymiary zegara: 300 x 40 x 300 mm.

Kolor	Indeks
Żółty	609931
Niebieski	609932
Szary	609933



12

ARTYKUŁY ELEKTRYCZNE

**Zegar ścienny Warsaw**

Q-CONNECT INDEKS: 289777

Zegar ścienny wykonany z tworzywa sztucznego z okrągłą białą tarczą otoczoną ramą i zabezpieczony plastikową szybką. Dwie czarne wskazówki plus jedna - czerwona - sekundowa. Zegar wyposażony w mechanizm kwarcowy zasilany 1 baterią AA. Średnica: 34 cm, grubość: 5 cm, kolor obwódki: biały.

**Zegar ścienny Wels**

Q-CONNECT INDEKS: 565744

Zegar ścienny wykonany z tworzywa sztucznego z okrągłą białą tarczą otoczoną ramą i zabezpieczony plastikową szybką. Dwie czarne wskazówki plus jedna - czerwona - sekundowa. Zegar wyposażony w mechanizm kwarcowy zasilany 1 baterią AA. Średnica: 34 cm, grubość: 5 cm, kolor obwódki: czarny

**Przedłużacze z uziemieniem**

Przedłużacze z uziemieniem, z trzema lub czterema gniazdami. Prąd znamionowy 10A. Wtyczka zatopiona na kablu.

Długość	Ilość gniazd	Indeks
1,5 m	3	371765
3,0 m	3	371761
5,0 m	3	371763
1,5 m	4	389384
3,0 m	4	389385
5,0 m	4	263684



Infolinia: 801 555 556  
Kraków: tel. 12 413 20 00

Katowice: tel. 32 353 40 06  
Kielce: tel. 41 346 21 07

Nowy Sącz: tel. 18 443 76 34  
Nowy Targ: tel. 18 264 00 62

Tarnów: tel. 14 627 28 22  
Rzeszów: tel. 17 853 99 88



acar

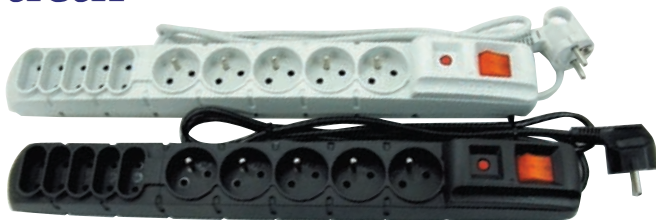

## Listwa przeciwprzebieciowa

ACAR

Posiada 8 lub 10 gniazd, podświetlany wyłącznik, zwłoczny bezpiecznik automatyczny. Ochrona poprzez warystor, czas reakcji poniżej 25 ns. Długość przewodu: 1,5 lub 3,0 m. Dostępna w kolorze szarym lub czarnym. Gwarancja 10 lat.

Długość	Ilość gniazd	Kolor - Indeks
1,5 m	8	■ - 276591, ■ - 276589
	10	■ - 276598, ■ - 276600
3,0 m	8	■ - 276593, ■ - 276595
	10	■ - 276601, ■ - 410115

acar



## Listwa przeciwprzebieciowa

ACAR

Listwa przeciwprzebieciowa, pięciogniazdowa z zabezpieczeniem (bezpiecznik do ochrony sprzętu komputerowego i elektronicznego). Gwarancja 5 lat.

Długość	Ilość gniazd	Indeks
1,5 m	5	263433
3,0 m	5	263429
5,0 m	5	263431



## Kable i przedłużacze USB

	Rodzaj kabla	Długość	Indeks
1. Kable USB 2.0	USB, A - B (męski - męski) HQ Laser	1,8 m	263662
	USB, A - B (męski - męski) HQ Laser	3 m	263681
	USB, A - B (męski - męski) HQ Laser	4,5 m	269245
2. Przedłużacze USB 2.0	USB, A - A (męski - żeński)	1,8 m	263674
	USB, A - A (męski - żeński)	3 m	274951



## Kable zasilające

Rodzaj kabla	Długość	Indeks
Kabel zasilający	1,8 m	263642
Kabel zasilający	3 m	263644

tracer



## Listwa przeciwprzebieciowa PowerGuard

TRACER

Listwa zasilająca z podświetlanym wyłącznikiem, 5 gniazd z uziemieniem. Układ przeciwprzebieciowy: 1 warystor, bezpiecznik 10A, napięcie znamionowe: AC 230V, maksymalne napięcie chwilowe: 6000V, czas reakcji: < 25ns, ochrona przeciw porażeniu przy próbie kontaktu z przewodem fazowym (bezpieczna dla dzieci). Gwarancja 2 lata.

Długość	Ilość gniazd	Indeks
1,8 m	5	273390
3,0 m	5	273391
5,0 m	5	273393

tracer



## Listwa przeciwprzebieciowa Power Gear

TRACER

Ekonomiczna listwa przeciwprzebieciowa. Posiada 5 gniazd, bezpiecznik oraz układ przeciwprzebieciowy. Gwarancja 2 lata.

Długość	Ilość gniazd	Indeks
1,5 m	5	707631
3,0 m	5	707632

## Fellowes



## Organizator kabli - CABLEZIP

FELLOWES

Przeznaczony do organizowania i ochrony kabli. Łatwy w obsłudze aplikator pozwala na szybkie wsunięcie kabli w osłonę. Długość osłony - 2 m (można ją przyciąć na żądaną długość), średnica 2 cm. Wykonany z wytrzymałego polipropylenu.

Kolor	Indeks
Biały	888552
Srebrny	888553
Czarny	263414



## Kable HDMI

Rodzaj kabla	Długość	Indeks
HDMI	1,8 m	269013
HDMI	3 m	270021
HDMI	4,5 m	273241

MAUL



7w

769  
LUMENÓW**Lampka Led MAULjoy****MAUL**

Lampka biurowa. Wykonana z wytrzymałego tworzywa sztucznego i metalu. Posiada regulowane ramię. Wyjątkowo stabilna dzięki specjalnemu obciążeniu podstawy. Temperatura barwowa: 3000 K. Strumień świetlny: 769 lumenów. Gwarancja 2 lata.

**Kolor - Indeks**

- 833883, ■ - 833889

UNILUX

400  
LUMENÓW**Lampka biurowa Popy****UNILUX**

Mała, kompaktowa lampka z regulacją barwy i intensywności światła. Możliwość podłączenia do kontaktu lub portu USB. 2 źródła światła: klosz i podstawa. Szklana podstawa emituje delikatne światło, dzięki czemu może służyć jako lampka nocna. Lampkę można złożyć na płasko i zabrać ze sobą w podróż. Moc strumienia świetlnego 400 lumenów. Barwa światła: 3000K / 4000K / 6000K. Wykonana z aluminium, podstawa ze szkła. Gwarancja 2 lata.

**Kolor - Indeks**

- 791270, ■ - 791268

UNILUX

5w

500  
LUMENÓW**Lampka LED Unilux Terra srebrna****UNILUX****INDEKS: 567757**

Źródło światła LED 5W. Wykonana z aluminium i tworzywa ABS. Moc strumienia świetlnego 500 lumenów. Dotykowy włącznik i regulacja intensywności świecenia. Barwa światła 3000K.

MAUL

20w

1160  
LUMENÓW**Lampka MAULoffice****MAUL****INDEKS: 286522**

Lampa wyposażona w żarówkę 20 W (na gwint E27) o temperaturze bieli 2700 K. Natężenie światła 1300 Lux z odległości 35 cm, 1160 Lumen. Obrotowa i składana głowica w rozmiarze 21,5 x 9 cm. Ramię wykonane z aluminium, stabilna podstawa w kolorze antracytu o średnicy 23 cm. W zestawie alternatywny, metalowy uchwyt mocujący do blatu o max. grubości 5,5 cm. Kolor: srebrno-czarny. Gwarancja 2 lata.

MAUL

**Lampa biurkowa MAULstudy z klipsem****MAUL**

Klasyczna i profesjonalna lampa. Zapewnia doskonałe oświetlenie przestrzeni roboczej. Wytrzymała i solidna, z możliwością regulacji w każdym kierunku. Do żarówki LED o mocy do 9,5 W (trzon E27). Lampa sprzedawana jest bez żarówki. Mocowana na zacisk do blatu biurka. Gwarancja 2 lata.

**Kolor - Indeks**■ - 542414  
■ - 550508

MAUL

**Lampa biurkowa MAULstudy z bazą****MAUL**

Klasyczna i profesjonalna lampa. Zapewnia doskonałe oświetlenie przestrzeni roboczej. Wytrzymała i solidna, z możliwością regulacji w każdym kierunku. Do żarówki LED o mocy do 9,5 W (trzon E27). Lampa sprzedawana jest bez żarówki. Wyposażona w solidną dociążaną podstawę. Gwarancja 2 lata.

**Kolor - Indeks**■ - 880925  
■ - 880923



Monitory interaktywne  
Wizualizery Epson  
Zestawy interaktywne  
Roboty edukacyjne  
Tablety naukowe, czujniki

304 - 305  
306  
307  
308 - 309  
310

$$\begin{array}{r} 12 \quad 13 \\ \times 11 \quad 16 \\ \hline 36 \\ + 40 \\ \hline 76 \end{array}$$
$$\begin{array}{r} 12 \quad 13 \\ \times 6 \\ \hline 72 \\ + 78 \\ \hline 156 \end{array}$$
$$\begin{array}{r} 2 \quad 1 \quad 13 \\ 2 \quad 1 \quad 12 \\ \hline 4 \quad 1 \quad 25 \end{array}$$

# 13

# EDUKACJA INTERAKTYWNA



Avtek



5 lat gwarancji w tym 2 lata wymiany One-to-One (wymiana produktu na wolny od wad w siedzibie klienta przez autoryzowany serwis Lobos)



### Monitor interaktywny Avtek TS 8 Connect 75" / 86" / 92"

AVTEK

Wysokiej jakości monitor LCD z podświetleniem LED z wbudowaną tablicą interaktywną sterowaną wielodotykowo. Powierzchnia wykonana z antyrefleksyjnego szkła bezpiecznego. Łatwy w instalacji i obsłudze. Monitor posiada możliwość rozbudowy poprzez dotychczasanie komputera do zabudowy w monitorze.

- przekątna 75", 86", 92"
- rozdzielczość: 4K (3840 x 2160) / 5K (5120 x 2160)
- jasność 450 / 500 cd/m<sup>2</sup>
- metoda obsługi funkcji interaktywnych: multidotyk IR
- podczerwień
- wbudowane głośniki 2 x 8W + 18W / 2 x 20W + 20W
- Android 13



Model	Panel	Rozdzielczość	Jasność	Kontrast	Komunikacja	Głośniki	Indeks
TouchScreen 8 Connect	75"	3840 x 2160	450 cd/m <sup>2</sup>	5000:1	HDMI x 4, USB 3.0 x 4, USB-C x 2	2 x 8 W	860630
TouchScreen 8 Connect	86"	3840 x 2160	500 cd/m <sup>2</sup>	5000:1	HDMI x 4, USB 3.0 x 4, USB-C x 2	2 x 8 W	861487
TouchScreen 8 Connect	92"	5120 x 2160	500 cd/m <sup>2</sup>	5000:1	HDMI x 4, USB 3.0 x 6, USB-C x 2	2 x 20 W	888681



Avtek



5 lat gwarancji w tym 2 lata wymiany One-to-One (wymiana produktu na wolny od wad w siedzibie klienta przez autoryzowany serwis Lobos)



### Monitor interaktywny Avtek TS 7 Lite 65" / 75" / 86"

AVTEK

Wysokiej jakości monitor LCD z podświetleniem LED z wbudowaną tablicą interaktywną sterowaną wielodotykowo. Powierzchnia wykonana z antyrefleksyjnego szkła bezpiecznego. Łatwy w instalacji i obsłudze. Monitor posiada możliwość rozbudowy poprzez dotychczasanie komputera do zabudowy w monitorze.

- przekątna 65", 75", 86"
- rozdzielczość: 4K (3840 x 2160)
- jasność 420 cd/m<sup>2</sup>
- metoda obsługi funkcji interaktywnych: multidotyk IR
- podczerwień
- wbudowane głośniki 2 x 16W
- Android 11



Model	Panel	Rozdzielczość	Jasność	Kontrast	Komunikacja	Głośniki	Indeks
TouchScreen 7 Lite	65"	3840 x 2160	420 cd/m <sup>2</sup>	4000:1	HDMI x 3, VGA, USB 3.0 x 4, USB-C x 1	2 x 16 W	797286
TouchScreen 7 Lite	75"	3840 x 2160	420 cd/m <sup>2</sup>	4000:1	HDMI x 3, VGA, USB 3.0 x 4, USB-C x 1	2 x 16 W	798671
TouchScreen 7 Lite	86"	3840 x 2160	420 cd/m <sup>2</sup>	4000:1	HDMI x 3, VGA, USB 3.0 x 4, USB-C x 1	2 x 16 W	798673



Avtek



5 lat gwarancji w tym 2 lata wymiany One-to-One (wymiana produktu na wolny od wad w siedzibie klienta przez autoryzowany serwis Lobos)



### Monitor interaktywny Avtek TS 8 Mate 65" / 75" / 86"

AVTEK

Wysokiej jakości monitor LCD z podświetleniem LED z wbudowaną tablicą interaktywną sterowaną wielodotykowo. Powierzchnia wykonana z antyrefleksyjnego szkła bezpiecznego. Łatwy w instalacji i obsłudze. Monitor posiada możliwość rozbudowy poprzez dotychczasanie komputera do zabudowy w monitorze.

- przekątna 65", 75", 86"
- rozdzielczość: 4K (3840 x 2160)
- jasność 350 cd/m<sup>2</sup>
- metoda obsługi funkcji interaktywnych: multidotyk IR
- podczerwień
- wbudowane głośniki 2 x 16W
- Android 13



Model	Panel	Rozdzielczość	Jasność	Kontrast	Komunikacja	Głośniki	Indeks
TouchScreen 8 Mate	65"	3840 x 2160	350 cd/m <sup>2</sup>	5000:1	HDMI x 3, VGA, USB 3.0 x 4, USB-C x 1	2 x 16 W	886608
TouchScreen 8 Mate	75"	3840 x 2160	350 cd/m <sup>2</sup>	5000:1	HDMI x 3, VGA, USB 3.0 x 4, USB-C x 1	2 x 16 W	879671
TouchScreen 8 Mate	86"	3840 x 2160	350 cd/m <sup>2</sup>	5000:1	HDMI x 3, VGA, USB 3.0 x 4, USB-C x 1	2 x 16 W	888608



# HIKVISION



## Monitor interaktywny HIKVISION seria RB/A 65" / 75" / 86"

**HIKVISION**

Wysokiej jakości monitor LCD z podświetleniem LED z wbudowaną tablicą interaktywną sterowaną wielodotkowo. Powierzchnia wykonana z antyrefleksyjnego szkła bezpiecznego. Łatwy w instalacji i obsłudze. Monitor posiada możliwość rozbudowy poprzez dołączanie komputera do zabudowy w monitorze.

- przekątna 65", 75", 86"
- rozdzielczość: 4K (3840 x 2160)
- jasność 400 cd/m<sup>2</sup>
- metoda obsługi funkcji interaktywnych: multidotyk IR,
- podczerwień
- wbudowane głośniki 2 x 20W + 25W
- Android 13



Model	Panel	Rozdzielczość	Jasność	Kontrast	Komunikacja	Głośniki	Indeks
DS-D5 B65 RB/A	65"	3840 x 2160	400 cd/m <sup>2</sup>	5000:1	HDMI x 3, USB 3.0 x 4, USB-C x 2	2 x 20 W + 25 W	867145
DS-D5 B75 RB/A	75"	3840 x 2160	400 cd/m <sup>2</sup>	5000:1	HDMI x 3, USB 3.0 x 4, USB-C x 2	2 x 20 W + 25 W	867147
DS-D5 B86 RB/A	86"	3840 x 2160	400 cd/m <sup>2</sup>	5000:1	HDMI x 3, USB 3.0 x 4, USB-C x 2	2 x 20 W + 25 W	867148

# HIKVISION



## Monitor interaktywny HIKVISION seria RB/C 65" / 75" / 86"

**HIKVISION**

Wysokiej jakości monitor LCD z podświetleniem LED z wbudowaną tablicą interaktywną sterowaną wielodotkowo. Powierzchnia wykonana z antyrefleksyjnego szkła bezpiecznego. Łatwy w instalacji i obsłudze. Monitor posiada możliwość rozbudowy poprzez dołączanie komputera do zabudowy w monitorze.

- przekątna 65", 75", 86"
- rozdzielczość: 4K (3840 x 2160)
- jasność 350 cd/m<sup>2</sup>
- metoda obsługi funkcji interaktywnych: multidotyk IR,
- podczerwień
- wbudowane głośniki 2 x 16W
- Android 11



Model	Panel	Rozdzielczość	Jasność	Kontrast	Komunikacja	Głośniki	Indeks
DS-D5 B65 RB/C	65"	3840 x 2160	350 cd/m <sup>2</sup>	1200:1	HDMI x 2, USB 3.0 x 4, USB-C x 1	2 x 16 W	798843
DS-D5 B75 RB/C	75"	3840 x 2160	350 cd/m <sup>2</sup>	1200:1	HDMI x 2, USB 3.0 x 4, USB-C x 1	2 x 16 W	798842
DS-D5 B86 RB/C	86"	3840 x 2160	350 cd/m <sup>2</sup>	1200:1	HDMI x 2, USB 3.0 x 4, USB-C x 1	2 x 16 W	798840

# LG Business Solutions



## Monitor interaktywny LG Seria TR3DK-B 65" / 75" / 86"

**LG**

Wysokiej jakości monitor LCD z podświetleniem LED z wbudowaną tablicą interaktywną sterowaną wielodotkowo. Powierzchnia wykonana z antyrefleksyjnego szkła bezpiecznego. Łatwy w instalacji i obsłudze. Monitor posiada możliwość rozbudowy poprzez dołączanie komputera do zabudowy w monitorze.

- przekątna 65", 75", 86"
- rozdzielczość: 4K (3840 x 2160)
- jasność 350 cd/m<sup>2</sup>
- metoda obsługi funkcji interaktywnych: multidotyk
- podczerwień
- wbudowane głośniki 2 x 15W
- Android 11



Model	Panel	Rozdzielczość	Jasność	Kontrast	Komunikacja	Głośniki	Indeks
LG 65TR3DK-B	65"	3840 x 2160	350 cd/m <sup>2</sup>	1200:1	HDMI x 3, VGA, USB 3.0 x 4, USB 2.0 x 1	2 x 15 W	888669
LG 75TR3DK-B	75"	3840 x 2160	350 cd/m <sup>2</sup>	1200:1	HDMI x 3, VGA, USB 3.0 x 4, USB 2.0 x 1	2 x 15 W	888670
LG 86TR3DK-B	86"	3840 x 2160	350 cd/m <sup>2</sup>	1200:1	HDMI x 3, VGA, USB 3.0 x 4, USB 2.0 x 1	2 x 15 W	888671

**Wizualizer Epson ELPD07**
**INDEKS: 561856**

- Kamera Full HD 1080p i częstotliwość odświeżania ekranu 30 kl./s
- 8-krotny zoom cyfrowy, automatyczne ustawianie ostrości za pomocą jednego dotknięcia i funkcja stop-klatki
- Zasilanie i sygnał obrazu są doprowadzone jednym kablem USB, nie wymaga dodatkowego źródła zasilania
- Odpowiedni do prezentowania treści dwu- i trójwymiarowych: Regulowana wysokość, obrotowa głowica (90°) i nasadka z mikroskopem
- Lekki i przenośny: Łatwy do przenoszenia, waży mniej niż 1 kg, miękki futerał w zestawie
- Przystawka do mikroskopu w zestawie



Prezentowana w katalogu oferta jest tylko fragmentem dostępnego asortymentu. Odwiedź nasz sklep internetowy, by zobaczyć więcej. Zapraszamy na [www.sklep.lobos.pl](http://www.sklep.lobos.pl)

**Wizualizer Epson ELPD13**
**INDEKS: 561855**

- Kamera Full HD 1080p i częstotliwość odświeżania ekranu 30 kl./s
- 16-krotny zoom cyfrowy, automatyczne ustawianie ostrości za pomocą jednego dotknięcia i funkcja stop-klatki
- Duży obszar przechwytywania w formacie A3: Doskonały do wyświetlania map, szczegółowych diagramów i obiektów 3D
- Podświetlenie słabo widocznych obiektów: Wbudowana lampa LED
- Przystawka do mikroskopu w zestawie
- Blokada Kensington i pasek zabezpieczający chronią przed kradzieżą

**Wizualizer Epson ELPD21**
**INDEKS: 561858**

- Kamera Full HD 1080p i częstotliwość odświeżania ekranu 30 kl./s
- 12-krotny zoom optyczny i 10-krotny zoom cyfrowy, automatyczne ustawianie ostrości za pomocą jednego dotknięcia i funkcja stop-klatki
- Duży obszar przechwytywania w formacie A3: Doskonały do wyświetlania map, szczegółowych diagramów i obiektów 3D
- Podświetlenie słabo widocznych obiektów: Wbudowana lampa LED
- Przystawka do mikroskopu w zestawie
- Blokada Kensington i pasek zabezpieczający chronią przed kradzieżą



Oprogramowanie edukacyjne dostarczane do tablic interaktywnych jest łatwe w użyciu przy przygotowywaniu oraz prowadzeniu lekcji. Posiada wiele funkcji i materiałów, które ułatwiają nauczanie przedmiotów oraz sprawiają, że są one ciekawsze i bardziej stymulujące.

- zestawy posiadają wbudowane narzędzia grafiki, które umożliwiają odręczne nanoszenie uwag oraz pozwalają na rozpoznawanie pisma odręcznego (m.in. w j. polskim)
- interaktywne narzędzia do geometrii: linijka, ekierka, kątomierz, cyrkiel, funkcja umożliwiająca podświetlenie i zwrócenie uwagi słuchaczy na odpowiednią część ekranu
- wbudowaną bazę obiektów pomocnych w przeprowadzaniu zajęć
- bazę figur geometrycznych - pozwala na łatwe wstawianie figur oraz brył geometrycznych do prezentacji
- zapisywanie materiału powstałego na tablicy w czasie zajęć

**EPSON**  
EXCEED YOUR VISION



### Zestaw z projekтором Epson EB-760Wi

**INDEKS: 609941**

- projektor ultrashort interaktywny Epson EB-760Wi z uchwytem (działanie: pisaki interaktywne - 2 pióra + dotyk)
- tablica ceramiczna (suchościernalno-magnetyczna) 200 x 120 cm
- gwarancja na urządzenie 5 lat lub 12000h
- laserowe źródło światła

**EPSON**  
EXCEED YOUR VISION



### Zestaw z projekтором Epson EB-770Fi

**INDEKS: 609942**

- projektor ultrashort interaktywny Epson EB-770Fi z uchwytem (działanie: pisaki interaktywne - 2 pióra + dotyk)
- tablica ceramiczna (suchościernalno-magnetyczna) 200 x 120 cm
- gwarancja na urządzenie 5 lat lub 12000h
- laserowe źródło światła

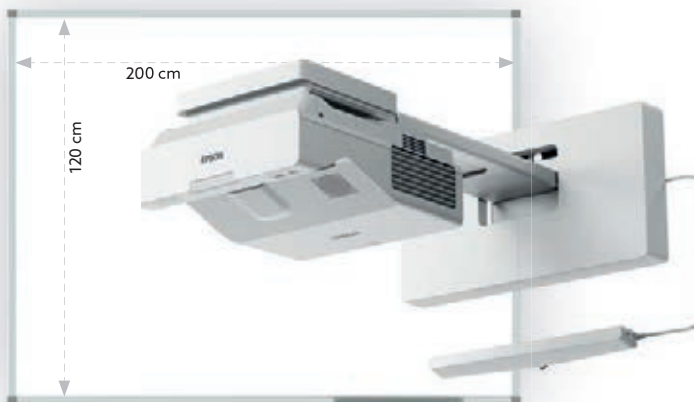

13

EDUKACJA INTERAKTYWNA





**VEX**  
ROBOTICS



13

EDUKACJA INTERAKTYWNA



Infolinia: 801 555 556  
Kraków: tel. 12 413 20 00

Katowice: tel. 32 353 40 06  
Kielce: tel. 41 346 21 07

Nowy Sącz: tel. 18 443 76 34  
Nowy Targ: tel. 18 264 00 62

Tarnów: tel. 14 627 28 22  
Rzeszów: tel. 17 853 99 88



VEX V5

**VEX V5 klasowy zestaw startowy****INDEKS:** 692948

- robot do nauki programowania przeznaczony dla uczniów w wieku 14-18 lat
- zawiera metalowe elementy konstrukcyjne, odporne na silne przeciążenia, baterię litowo-jonową, jednostkę centralną, kontroler wraz z odbiornikiem, 4 silniki, czujnik wizyjny
- programowanie przez Bloki VEX code oraz VEX code

VEX GO

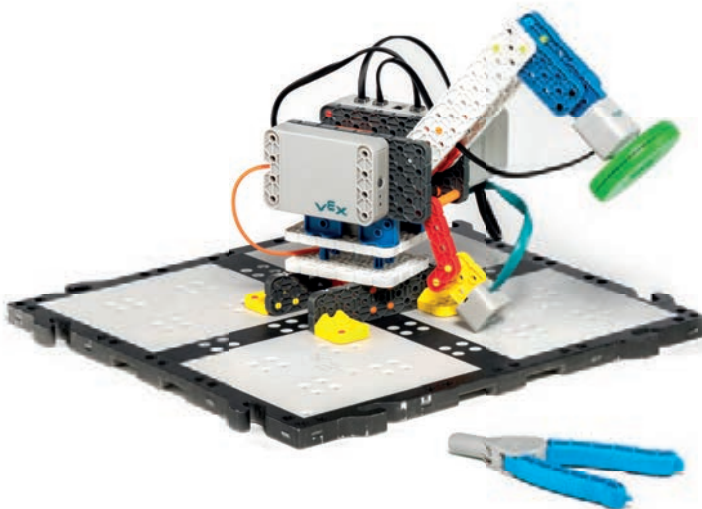
**VEX GO zestaw z pojemnikiem do przechowywania****INDEKS:** 692950

- robot do nauki programowania
- zawiera plastikowe elementy zatrzaskowe, baterię litowo-jonową, jednostkę centralną, 3 silniki, 2 czujniki, dwie walizki ułatwiające organizację elementów
- programowanie przez Bloki VEX code oraz VEX code

Po więcej zapraszamy na [www.sklep.lobos.pl](http://www.sklep.lobos.pl)

VEX IQ

**VEX IQ 2 generacja****INDEKS:** 692949

- robot do nauki programowania przeznaczony dla uczniów w wieku 8-14 lat
- zawiera plastikowe elementy zatrzaskowe, baterię litowo-jonową, jednostkę centralną, kontroler wraz z odbiornikiem, 4 silniki, 7 czujników
- pojemnik i taca do przechowywania
- programowanie przez Bloki VEX code oraz VEX code

VEX 123

**VEX 123 + tabliczka kodująca**

- robot do nauki programowania, nie zawiera drobnych elementów
- wbudowana bateria litowo-jonowa
- tabliczka kodująca
- 50 bloczków kodu
- programowanie za pomocą przycisków dotykowych, bloczków kodu i tabliczki kodującej oraz VEXcode 123

Lp	Klocki Jimu	Indeks
1	VEX 123 zielony + tabliczka kodująca	692951
2	VEX 123 niebieski + tabliczka kodująca	692952
3	VEX 123 czerwony + tabliczka kodująca	692953

13

EDUKACJA INTERAKTYWNA

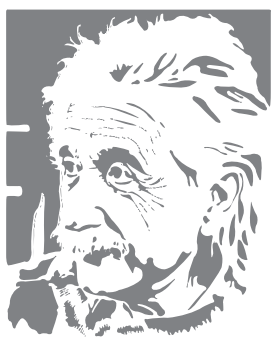

## System pomiarów laboratoryjnych

Einstein™ zamienia zajęcia z przedmiotów ścisłych we wciągającą przygodę z nauką, łączy rozbudzające ciekawość eksperymenty z interaktywnymi ćwiczeniami multimedialnymi i przyjaznymi dla użytkownika aplikacjami analitycznymi, działającymi na dowolnym tablecie i komputerze.



### Rejestratory danych + czujniki

Poznanie otaczającego nas świata wymaga posiadania właściwych narzędzi, takich jak rejestratory danych: Einstein™ Tablet +3 oraz odpowiednich czujników.



### Oprogramowanie

Zaprojektowane aplikacje do badań i analiz są nie tylko ciekawe dla najmłodszych uczniów, ale także oferują na tyle duże możliwości, aby zaintrygować uczniów szkół średnich.



### Tematy i Aktywności

Platforma Einstein™ to także instrukcje eksperymentów i ćwiczeń. Użytkownicy zyskują dostęp do dziesiątek materiałów, spośród których zawsze znajdują się pomoce odpowiadające potrzebom konkretnych zajęć.



### Zasoby dla nauczycieli

Platforma Einstein™ zawiera szereg ćwiczeń multimedialnych, a także materiałów przeznaczonych dla nauczycieli oraz uczniów.

## Cyfrowe laboratoria szkolne



### 12 wbudowanych czujników:

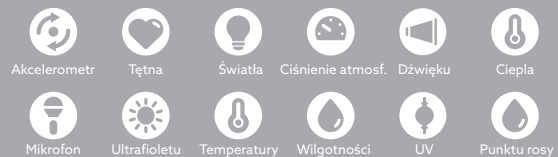

13

### einstein™ Tablet +3

**EINSTEIN INDEKS: 587912**

Tablet + to w pełni funkcjonalny tablet Android z wbudowanym laboratorium naukowym. Zawiera 12 wbudowanych czujników używanych w większości programów nauczania fizyki, chemii i biologii. Można podłączyć aż 12 czujników zewnętrznych (do wyboru jest ponad 50 dodatkowych czujników einstein™). Zawiera aplikację einstein™World, która umożliwia dostęp do działalności ze sklepu einstein™ActivityStore. Aplikacja einstein™ActivityMaker™ umożliwia nauczycielom i uczniom tworzyć i przeprowadzać swoje własne doświadczenia naukowe. Zawiera software MiLAB™ do zbierania danych, ich kolejnej analizy i przetwarzania.

Platforma Einstein™ pomaga nauczycielowi i inspirowuje ucznia dzięki zapewnieniu pełnego, praktycznego zestawu do doświadczeń dla nauk ścisłych: łączy eksperymenty bazujące na czujnikach z interaktywnymi aktywnościami i przyjaznymi dla użytkownika aplikacjami do analizy na komputerze oraz tablecie. Einstein™ to wybór kompletnej platformy STEM, na którą składają się urządzenia, w pełni darmowe oprogramowanie w języku polskim, szkolenia dla nauczycieli oraz gotowe podręczniki dla nauczyciela, w których znajduje się ponad 100 dokładnie opisanych eksperymentów.



Avtek

### Wózek do ładowania laptopów Avtek Charging Cart 20

**AVTEK INDEKS: 609944**

Mobilna szafka do ładowania laptopów to wyjątkowo proste i praktyczne urządzenie, dzięki któremu łatwo przechowamy, naładujemy oraz przewieziemy laptopy oraz inne urządzenia mobilne.

- Pojemność: 20 laptopów/tabletów do 15,6"
- Ładowanie sekwencyjne, zabezpieczenia przeciwspięciowe
- Zamknięcie na klucz
- Wbudowany organizer kabli
- Wsuwane szuflady z urządzeniami
- Schowki na zasilacze
- Gumowe kółka z blokadą
- Uchwyty ułatwiające przewożenie



EDUKACJA INTERAKTYWNA





### Zestaw Biologia+

**EINSTEIN INDEKS: 533361**

Zestaw czujników: Biologia umożliwia przeprowadzenie wielu eksperymentów z dziedziny biologii, przy zastosowaniu kilku czujników jednocześnie. M.in.:

- fermentacja alkoholowa przy udziale drożdży
- regulacja temperatury ludzkiego ciała - utrata ciepła przez wytwarzanie potu: pomiar utraty ciepła na opuszkach palców za pomocą czujników wilgotności i temperatury
- zakwaszenie mleka

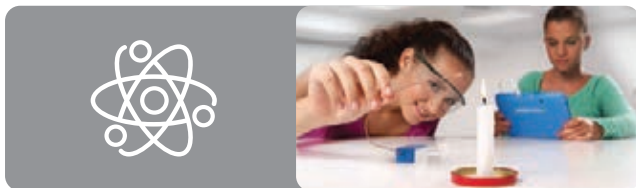

### Zestaw Fizyka+

**EINSTEIN INDEKS: 533359**

Zestaw czujników: Fizyka umożliwia przeprowadzenie wielu eksperymentów z zagadnień fizyki, przy zastosowaniu kilku czujników jednocześnie. M.in.:

- opór przewodów
- ładowanie i rozładowywanie kondensatora
- ruch harmoniczny prosty



### Zestaw Chemia

**EINSTEIN INDEKS: 533357**

Zestaw czujników: Chemia umożliwia przeprowadzenie wielu eksperymentów chemicznych, przy zastosowaniu kilku czujników jednocześnie. M.in.:

- miareczkowanie alkacymetryczne: reakcja NaOH z HCl
- reakcje egzotermiczne: rozpuszczanie NaOH w wodzie
- reakcje redukcji i utleniania: reakcja chlorku miedzi z aluminium

Zestaw zawiera:

- **kolorymetr** - czujnik do oznaczania stężeń roztworów metodą pomiaru ich barwy, przydaje się np. w badaniu wpływu światła na zawartość chlorofilu w roślinach, prawa Beera-Lamberta i wielu innych zastosowań, długości fal: niebieskie (480 nm) | zielone (500 nm) | czerwone (650 nm)
- **czujnik wilgotności** - narzędzie do uzyskiwania danych o respiracji, warunkach biotycznych i badania zależności meteorologicznych między wilgotnością a temperaturą (zakres: od 0% do 100% wilgotności względnej)
- **czujnik pH z normalną elektrodą** - czujnik mierzący zmiany pH w trakcie reakcji chemicznych, pozwalający śledzić przebieg miareczkowania kwas-zasada i monitorować zmiany zachodzące w zbiornikach wodnych w długich przedziałach czasu (zakres: od 0 do 14 pH)
- **czujnik temperatury x 2** - uniwersalny czujnik temperatury szczególnie dobrze sprawdza się w pomiarach temperatury wody i innych cieczy (zakres: od -40°C do 140°C (od -40°F do 284°F))
- **czujnik ciśnienia x 2** (150 do 1150 mbar) - ten czujnik można wykorzystać jako wysokościomierz lub barometr i używać w wielu różnych pomiarach meteorologicznych. Inne jego zastosowania to badanie transpiracji, pomiar tempa respiracji kiełkujących nasion i doświadczenia z równaniem stanu gazu doskonałego (zakres: od 15 do 115 kPa lub od 0,148 do 1,134 atm lub od 150 do 1150 mbar)

Zestaw zawiera:

- **czujnik napięcia elektrycznego (+/- 25V)** - miernik o niskim i średnim zakresie pomiarowym, mierzący zarówno napięcie prądu przemiennego (AC), jak i stałego (DC). Przydatny w doświadczeniach badających siłę elektromotoryczną i opór wewnętrzny, obwody elektryczne, opór przewodów, czy prawo Ohma (zakres: +/- 25V)
- **czujnik prądu** - czujnik o szerokim zakresie pomiarów, służący do pomiaru prądu stałego i przemiennego (zakres: +/- 2,5A)
- **czujnik siły** - czujnik umożliwiający badanie zjawiska tarcia, prostego ruchu harmonicznego, zderzeń i siły dośrodkowej (zakres: +/-10N - +/- 50N)
- **czujnik odległości** - mierzy odleganie nieruchomych i ruchomych przedmiotów, zarówno tych znajdujących się blisko, jak i dalekich. Uniwersalny czujnik o nieograniczonej liczbie zastosowań: uczniowie mogą używać go do badania ruchu wózka na torze, przyspieszenia ciał swobodnie spadających i w wielu innych eksperymentach (zakres: od 0,2 do 10m)
- **czujnik ładunku elektrycznego** - dwuzakresowy czujnik znajdujący zastosowanie np. w pomiarze ładunku wytwarzanego przez tarcie. Działa na zasadzie indukcji i przydaje się np. przy badaniu materiałów izolacyjnych i określaniu związku między ładunkiem, a spadkiem napięcia między okładkami kondensatora. Zakres: 0,25 C | 0,025 C.

Zestaw zawiera:

- **czujnik pH z normalną elektrodą** - czujnik mierzący zmiany pH w trakcie reakcji chemicznych, pozwalający śledzić przebieg miareczkowania kwas-zasada i monitorować zmiany zachodzące w zbiornikach wodnych w długich przedziałach czasu (zakres: od 0 do 14 pH)
- **czujnik ciśnienia** (150 do 1150 mbar) - ten czujnik można wykorzystać jako wysokościomierz lub barometr i używać w wielu różnych pomiarach meteorologicznych. Inne jego zastosowania to badanie transpiracji, pomiar tempa respiracji kiełkujących nasion i doświadczenia z równaniem stanu gazu doskonałego (zakres: od 15 do 115 kPa lub od 0,148 do 1,134 atm lub od 150 do 1150 mbar)
- **czujnik temperatury** - uniwersalny czujnik temperatury szczególnie dobrze sprawdza się w pomiarach temperatury wody i innych cieczy (zakres: od -40°C do 140°C (od -40°F do 284°F))
- **czujnik termopary** (0°C do 1200°C) - czujnik temperatury TC-K jest przeznaczony do stosowania w ekstremalnie wysokich temperaturach, np. w monitorowaniu procesów chemicznych wiążących się z powstawaniem dużych ilości ciepła, pomiaru stref temperaturowych płomienia lub po prostu do monitorowania temperatury panującej w piecach (zakres: od 0°C do 1200°C | od 32°F do 2192°F | od 273,15 K do 1473,15 K)

13

EDUKACJA INTERAKTYWNA

# Najlepsze rozwiązania do średnich i dużych sal konferencyjnych

- Niewiarygodnej jakości obraz 4K
- Wymienne optyki pozwalające na szeroki zakres instalacji (w odległości od 1m do nawet 50m od ekranu)
- Wysokie jasności do 20 000 lumenów pozwalające na instalacje w jasnych pomieszczeniach
- Doskonałe odwzorowanie kolorów dzięki technologii 3LCD



**EPSON®**



Projektory	314 - 316
Uniwersalne uchwyty do projektorów i monitorów	317 - 318
Statywy, piloty do prezentacji	319
Systemy do bezprzewodowej transmisji obrazu	320
System mobilny Move & Meet	321
Ekran	322 - 323
Ścianki moderacyjne, potykacze	324 - 325
Flipcharty, tablice magnetyczne, tablice korkowe	326 - 331
Planery magnetyczne, tablice i tabliczki szklane	332 - 333
Gabloty prezentacyjne	334
Ramki magnetyczne, ramki plakatowe, antyramy	335 - 336
Akcesoria do tablic, flipchartów	336 - 339
Tablice szklane i akrylowe	340 - 341



# 14

# PREZENTACJA



**Projektory multimedialne**

**EPSON**

Przenośna seria projektorów multimedialnych EB posiada szeroki wachlarz rozdzielczości od XGA do Full HD. Stanowi doskonały wybór dla domu i biura. Technologia 3LCD firmy Epson gwarantuje jednakowe natężenie światła białego i barwnego, jasny i żywy obraz oraz nawet trzykrotnie jaśniejsze kolory niż najlepsze projektory innych firm. Dzięki współczynnikowi kontrastu o wartości 16 000:1 na wyświetlanych obrazach widoczne są najmniejsze detale w doskonale głębokiej czerni z wyraźnie zróżnicowanymi cieniami. Olbrzymim walorem jest długa żywotność lamp do 12 000h oraz niski koszt nowej lampy na poziomie 300 zł netto.



Model	Technologia	Źródło światła	Rozdzielczość		Format	Jasność	Kontrast	HDMI	VGA	USB	WIFI	Interakcja	Indeks
EB-X49*	LCD	Lampa	1024 x 768	XGA	4:3	3600	16000:1	2 szt.	2 szt.	3in1	opcja	nie	623223
EB-W49*	LCD	Lampa	1280 x 800	WXGA	16:10	3800	16000:1	2 szt.	2 szt.	3in1	opcja	nie	623224
EB-FH52**	LCD	Lampa	1920 x 1080	1080p	16:10	4000	16000:1	2 szt.	1 szt.	3in1	tak/miracast	nie	621996
EB-W06*	LCD	Lampa	1280 x 800	WXGA	16:10	3700	16000:1	1 szt.	1 szt.	2in1	opcja	nie	623226
EB-FH06*	LCD	Lampa	1920 x 1080	1080p	16:10	3500	16000:1	2 szt.	1 szt.	2in1	opcja	nie	623227



**Projektory ultrashort (ultrabliska projekcja)**

**EPSON**

Urządzenia umożliwiające ultrakrótki rzut. Ta seria pozwala wyświetlać duże obrazy z krótkiej odległości. Wysokie natężenie światła białego i barwnego zapewnia wyraźny obraz wysokiej jakości nawet w warunkach dziennych. Posiada funkcję dzielenia ekranu, funkcję moderatora przydatną nauczycielom oraz opcjonalną łączność przewodową. Modele Wi/Fi posiadają funkcje interaktywne, pozwalające na sporządzanie notatek bezpośrednio na ekranie. Technologia 3LCD zapewnia nawet 3-krotnie żywsze kolory niż w innych rozwiązaniach. Uchwyt ścienny - wyposażenie opcjonalne.

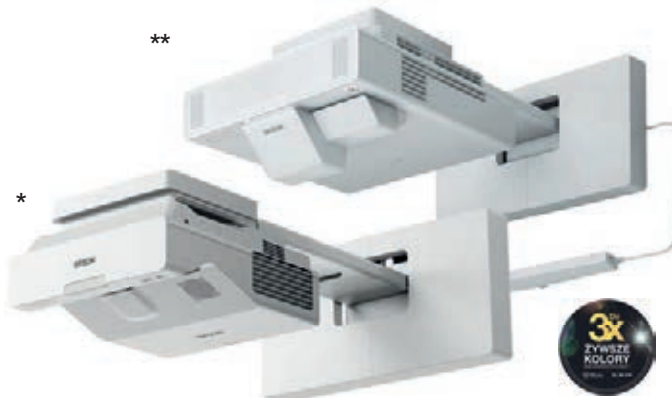

Model	Technologia	Źródło światła	Rozdzielczość		Format	Jasność	Kontrast	HDMI	VGA	USB	WIFI	Interakcja	Indeks
EB-685W	LCD	Lampa	1280 x 800	WXGA	16:10	3500	16000:1	3 szt.	2 szt.	3in1	opcja	nie	482712
EB-760W*	LCD	Laser	1280 x 800	WXGA	16:10	4100	2500000:1	3 szt.	2 szt.	3in1	tak/miracast	nie	856965
EB-770F*	LCD	Laser	1920 x 1080	1080p	16:9	4100	2500000:1	3 szt.	2 szt.	3in1	tak/miracast	nie	845564
EB-760Wi*	LCD	Laser	1280 x 800	WXGA	16:10	4100	2500000:1	3 szt.	2 szt.	3in1	tak/miracast	pisaki i dotyk	856966
EB-770Fi*	LCD	Laser	1920 x 1080	1080p	16:9	4100	2500000:1	3 szt.	2 szt.	3in1	tak/miracast	pisaki i dotyk	856967
EB-1485Fi**	LCD	Laser	1920 x 1080	1080p	16:9	5000	2500000:1	3 szt.	2 szt.	3in1	tak	pisaki i dotyk	575421



**Małe projektory instalacyjne**

**EPSON**

Małe projektory instalacyjne. Doskonale do sali konferencyjnej. Technologia 3LCD zapewnia wyjątkowej jakości obraz o nawet 3-krotnie żywszych kolorach niż w innych rozwiązaniach. Technologia laserowa obniża koszty i eliminuje konieczność konserwacji.



Model	Technologia	Źródło światła	Rozdzielczość		Format	Jasność	Kontrast	HDMI	VGA	USB	WIFI	Interakcja	Indeks
EB-L210W*	LCD	Laser	1280x800	WXGA	16:10	4500	2500000:1	2szt.	2szt.	3in1	tak/miracast	nie	856968
EB-L260F*	LCD	Laser	1920x1080	1080p	16:9	4600	2500000:1	2szt.	2szt.	3in1	tak/miracast	nie	838910
EB-L520U**	LCD	Laser	1920x1080	1080p	16:9	5200	2500000:1	2szt.	2szt.	3in1	opcja	nie	692761
EB-L720U**	LCD	Laser	1920x1080	1080p	16:9	7000	2500000:1	2szt.	2szt.	3in1	opcja	nie	668335



EPSON®



## Projektory ultramobilne

EPSON

Seria EB-1700 to ultralekkie, profesjonalne projektory mobilne dedykowane dla osób pracujących w terenie z klientem lub przemieszczających się z sali do sali. Dzięki równemu natężeniu światła białego i kolorowego na poziomie 3000-3200 lumenów zapewnią doskonałej jakości obraz w każdym pomieszczeniu, nawet salach o słabym zaciemnieniu lub ostrym świetle. Charakteryzują się bardzo wysokim kontrastem oraz rozdzielczością od WXGA do Full HD. Seria ta oferuje szereg sposobów komunikacji: HDMI, VGA, USB, wi-fi, Miracast i NFC. Odbierzmy walorem jest długa żywotność lamp do 10 000 h oraz niski koszt nowej lampy na poziomie ok. 400 zł netto. Wymiary: 292 x 313,44 mm (format A4) - 1,8 kg.



Model	Technologia	Rozdzielczość		Format	Jasność	Kontrast	HDMI	VGA	USB	WIFI	Interakcja	Indeks
EB-1780W	LCD	1280 x 800	WXGA	16:10	3000	10 000 : 1	1 szt.	1 szt.	3in1	tak	nie	480853
EB-1795F	LCD	1920 x 1080	1080p	16:9	3200	10 000 : 1	1 szt.	1 szt.	3in1	tak/miracast	gesty	480855

EPSON®



## Projektory short (bliska projekcja)

EPSON

Projektory umożliwiające wyświetlanie z odległości 1 m obrazu o przekątnej 100". Zaletą tego rozwiązania jest: ograniczenie cienia na prezentowanym obrazie, brak oślepienia prowadzącego. Walorem tej serii są niskie koszty eksploatacji. Idealne uzupełnienie tablic interaktywnych dzięki bliskiej projekcji oraz szeregu złącz: HDMI/VGA/USB/LAN/opcjonalnie Wi-Fi. Wbudowane głośniki 16W zapewniają możliwość wzbogacenia prezentacji dźwiękiem wysokiej jakości. Technologia 3LCD oraz równe natężenie światła białego i kolorowego powodują, że obraz jest 3x wyraźniejszy, a kolory bardziej nasycone niż w rozwiązaniach 1-chipowych DLP. Żywotność w modelach laserowych do 20 000h (gwarancja 5 lat lub 20 000h).



Model	Technologia	Źródło światła	Rozdzielczość		Format	Jasność	Kontrast	HDMI	VGA	USB	WIFI	Interakcja	Indeks
EB-L210SW	LCD	Laser	1280 x 800	WXGA	16:10	4000	2500000:1	2 szt.	2 szt.	3in1	tak/miracast	nie	857426
EB-L210SF	LCD	Laser	1920 x 1080	1080p	16:9	4000	2500000:1	2 szt.	2 szt.	3in1	tak/miracast	nie	856969



## Projektory przenośne dla biznesu i edukacji

VIVITEK

4000 lumenów, kontrast 30 000:1 w połączeniu z technologią BrilliantColor pozwalają na uzyskanie jasnego, żywego obrazu z intensywnymi barwami. To bezfiltrowe projektory o niskich kosztach eksploatacji. Lampa o żywotności do 10 000 h wyświetla obraz w technologii DLP. Urządzenia wyposażone są w głośnik o mocy 10W, 2 złącza HDMI i 2 złącza VGA oraz funkcję 3D Ready.



Model	Technologia	Rozdzielczość		Format	Jasność	Kontrast	HDMI	VGA	USB	WIFI	Interakcja	Indeks
DX330	DLP	1024 x 768	XGA	4:3	4000	30000:1	1 szt.	1 szt.	USB A	-	nie	888822
DW350	DLP	1280 x 800	WXGA	16:10	4000	30000:1	1 szt.	1 szt.	USB A	-	nie	888821
DH380	DLP	1920 x 1080	Full HD	16:9	4000	30000:1	1 szt.	1 szt.	USB A	-	nie	888820



### Projektory krótkoogniskowe

#### VIVITEK

To wszechstronny projektor krótkoogniskowy o wysokiej jasności. Pozwala więc uzyskać jasny, wyraźny i dokładny obraz nawet wyświetlając go z bliskiej odległości. Wpływa na to także technologia DLP® i BrilliantColor™. Urządzenie jest niewielkie i mobilne, dzięki czemu łatwo można je przemieszczać. Długa żywotność lampy wskazuje na niski całkowity koszt posiadania i utrzymania projektora. Urządzenie posiada wbudowany głośnik oraz wejścia i wyjścia audio.



Model	Technologia	Rozdzielczość		Format	Jasność	Kontrast	HDMI	VGA	USB	WIFI	Interakcja	Indeks
DX335-ST	DLP	1024 x 768	XGA	4:3	3800	30000:1	1 szt.	1 szt.	USB A	-	nie	888823



Standard Edukacja

### Projektory ultrashort (ultrabliska projekcja)

#### VIVITEK

Projektory ultrakrótkoogniskowe marki Vivitek pozwalają prelegentom prowadzić doskonale pod względem technicznym prezentacje bez rzucania cienia na wyświetlany obraz. Ta seria projektorów pozwala na rzucenie obrazu od 80 do 100 cali z zaskakująco małej odległości. Wszystko to przy rozdzielczości sięgającej Full HD. Dzięki tak wysokim parametrom obrazu i technologii BrilliantColor firmie Vivitek udało się uzyskać jasny, żywy obraz z wiernie odwzorowanymi barwami.



Model	Technologia	Rozdzielczość		Format	Jasność	Kontrast	HDMI	VGA	USB	WIFI	Interakcja	Indeks
DW770UST	DLP	1280x800	WXGA	16:10	3000	10000:1	2szt.	1szt.	Zasilanie	-	-	623242
DW771USTi	DLP	1280x800	WXGA	16:10	3500	10000:1	2szt.	1szt.	Zasilanie	-	2 pióra	623244



### Projektory instalacyjne dla biznesu i edukacji

#### VIVITEK

5000 lumenów, kontrast 15 000:1 w połączeniu z technologią BrilliantColor pozwalają na uzyskanie jasnego, żywego obrazu z intensywnymi barwami. To bezfiltrowe projektory o niskich kosztach eksploatacji. Lampa o żywotności do 5 000 h wyświetla obraz w technologii DLP. Urządzenia wyposażone są w głośnik o mocy 10W, 2 złącza HDMI i 1 złącze VGA, oraz funkcję 3D Ready.



Model	Technologia	Rozdzielczość		Format	Jasność	Kontrast	HDMI	VGA	USB	WIFI	Interakcja	Indeks
DU857	DLP	1920x1200	WUXGA	16:9	5000	15000:1	2szt.	1szt.	power	-	-	623246
DH856e	DLP	1920x1200	WUXGA	16:9	5500	15000:1	2szt.	1szt.	power	-	-	857189





**Uchwyty sufitowe do projektorów**

**2X3**

Uchwyty do projektorów wykonane ze stali. Posiadają 4 regulowane ramiona z uniwersalnymi mocowaniami do instalacji projektora o maksymalnej wadze do 10 kg, możliwość pochylenia projektora do 30°. Długość: UPB1 - 15 cm, UPB2 - 40 cm.

Lp	Uchwyt do projektora	Długość	Indeks
1	Uchwyt sufitowy UPB1	15 cm	279317
2	Uchwyt sufitowy UPB2	40 cm	279318



**Aluminiowe uchwyty sufitowe do projektorów**

**2X3**

Uchwyty do projektorów wykonane z aluminium. Maksymalne obciążenie 10 kg, 3 regulowane, obrotowe ramiona, możliwość pochylenia projektora do 15°. Długość UPC1: 8 lub 17 cm, UPC2: 8-89 cm.

Lp	Uchwyt do projektora	Długość	Indeks
1	Uchwyt sufitowy UPC1	8 lub 17 cm	279319
2	Uchwyt sufitowy UPC2	8-89 cm	279320



**Uchwyt sufitowy do projektorów EasyMount**

**AVTEK**

**EasyMount:** Uniwersalny uchwyt do projektorów. Mocowanie bezpośrednie lub z regulacją 43 - 65 cm. Maksymalny udźwig - 10 kg. Możliwość regulacji pochylenia w osi uchwyty +/- 22.5°. Możliwość regulacji pochylenia na boki +/- 15°. **Przedłużenie do uchwyty EasyMount:** Płynna regulacja długości. Regulacja w zakresie 59 - 110 cm. Możliwość przeciągnięcia kabla bez końcówek.

Lp	Uchwyt do projektora	Długość	Indeks
1	EasyMount	43 - 65 cm	270578
2	Przedłużenie	59 - 110 cm	280827



**Uchwyt sufitowy do projektorów ProMount**

**AVTEK**

**ProMount Direct:** Maksymalny udźwig - 15 kg. Odległość od punktu mocowania: 13 cm. Możliwość regulacji pochylenia w osi uchwyty +/- 90°. Możliwość regulacji pochylenia na boki +/- 25°. Obrót 360°. **Przedłużenie do uchwyty ProMount Direct:** Przedłużenie do uchwyty sufitowego ProMount Direct. Regulacja długości co 3 cm. Regulacja w zakresie 44 - 100 cm. Możliwość przeciągnięcia kabla z końcówkami (szerokość do 2,5 cm).

Lp	Uchwyt do projektora	Długość	Indeks
1	ProMount Direct	13 cm	280415
2	Przedłużenie	44 - 100 cm	280393



**Uchwyt ścienny do projektorów**

**2X3**

Uchwyt ścienny do projektorów wykonany ze stali. Maksymalne obciążenie 10 kg, 3 regulowane, obrotowe ramiona, możliwość pochylenia projektora do 15°. Długość ramienia: 85-135 cm.

Uchwyt do projektora	Długość	Indeks
Uchwyt ścienny stalowy US1	85-135 cm	279316



**Uchwyty ścienne do projektorów WallMount Pro 1200 / 1500/ NEXT 1200**

**AVTEK**

Uchwyty ścienne do projektorów. Możliwość ukrycia kabli w uchwycie. Regulacja pochylenia w osi projektora +/- 42°. **WallMount Pro 1200:** maksymalne obciążenie 12 kg, odległość od punktu mocowania: 63,5 - 116,5 cm. **WallMount Pro 1500:** maksymalne obciążenie 10 kg, odległość od punktu mocowania: 83,5 - 146,5 cm. **WallMount Next 1200:** posiada maskownicę płyty ściennej, maksymalne obciążenie: 20 kg, możliwość obrotu: 360°.

Uchwyt do projektora	Długość	Indeks
WallMount Next 1200	78 - 120 cm	523061
WallMount Pro 1200	63,5-116,5 cm	275889
WallMount Pro 1500	83,5-146,5 cm	410267



**VENTRY - uchwyt do monitora ścienny, przegubowy BTV514/B**

**B-TECH INDEKS: 578972**

Uniwersalny uchwyt o standardzie VESA do 600 x 400 mm, na którym można umieścić monitor do 60". Posiada ruchome ramię, dzięki czemu ekran można oddalić od ściany bądź umieścić pod wymaganym kątem.



**Uchwyt sufitowy BT8424, wysięgnik 100 cm**

**B-TECH INDEKS: 591237**

Uchwyt sufitowy o standardzie VESA 400 x 400 mm, który można zwiększyć do 600 x 400 mm dzięki dołączonym adapterom. Dzięki temu jest to idealna propozycja do umieszczenia monitora nie tylko w poziomie, ale również w pionie.



**Uchwyt płaski, ścienny BT8442**

**B-TECH INDEKS: 620568**

Zaprojektowany do ekranów o dużych rozmiarach, BT8442 obsługuje ciężary do 80 kg i ma niskoprofilową konstrukcję, która montuje ekrany zaledwie 30 mm od ściany. Uniwersalny interfejs obsługuje standard VESA i nie VESA do 656 x 400 mm i jest wyposażony w śruby regulacyjne, które umożliwiają wy poziomowanie ekranu po zamontowaniu.



**Uniwersalny wózek lub stojak do monitora BT8506/BB Extra Large**

**B-TECH INDEKS: 572905**

Wózek jezdny, który idealnie sprawdzi się w biurze, urzędzie czy szkole. Dzięki wysokiemu maksymalnemu obciążeniu aż do 130 kg i standardowi VESA do 1100 x 730 mm można na nim umieścić monitor powyżej 65".



**Uniwersalny wózek na płaskie ekrany BT8562**

**B-TECH INDEKS: 620572**

BT8562 należy do topowej gamy wózków. Dostępne w trzech kolorach: czarnym, czarno srebrnym i białym. Pozwala na montaż poziomy lub pionowy monitora z możliwością wyregulowania poziomu wyświetlacza. Zintegrowany system prowadzenia kabli. Opcjonalnie półki na akcesoria. Rekomendowana wielkość monitora: do 70", 70 kg, VESA do 600 x 400 mm.



**Uniwersalny wózek na duże ekrany BT8564**

**B-TECH INDEKS: 620573**

BT8564 należy do topowej gamy wózków. Dostępne w trzech kolorach: czarnym, czarno srebrnym i białym. Pozwala na montaż poziomy lub pionowy monitora z możliwością wyregulowania poziomu wyświetlacza. Zintegrowany system prowadzenia kabli. Opcjonalnie półki na akcesoria. Rekomendowana wielkość monitora: 65" - 120", 130 kg, VESA do 1000 x 600 mm.

O pełną ofertę B-Tech zapytaj handlowca.

**Infolinia:** 801 555 556  
**Kraków:** tel. 12 413 20 00

**Katowice:** tel. 32 353 40 06  
**Kielce:** tel. 41 346 21 07

**Nowy Sącz:** tel. 18 443 76 34  
**Nowy Targ:** tel. 18 264 00 62

**Tarnów:** tel. 14 627 28 22  
**Rzeszów:** tel. 17 853 99 88

14 PREZENTACJA





**Avtek Electric Stand V3**

**AVTEK**      **INDEKS: 888662**

Statyw do monitora zapewniający pełną mobilność. Specjalna, solidna konstrukcja. Kółka z blokadą umożliwiają łatwe przesuwania produktu bez pomocy drugiej osoby. Płynna regulacja wysokości. Sterowanie pilotem, przyciskami lub z menu monitora Avtek.



**Avtek TouchScreen Mobile Stand Next**

**AVTEK**      **INDEKS: 567158**

TouchScreen Mobile Stand Next to mobilny stojak dla monitorów interaktywnych, który znacząco zwiększa możliwości instalacji monitora. Pozwala na komfortowe jego przemieszczanie na stabilnej konstrukcji, która dodatkowo odznacza się eleganckim minimalizmem designu, a kolor statywu świetnie komponuje się z monitorami Avtek TouchScreen.

**Kensington**



**Pilot do prezentacji Kensington 33374EU**

**KENSINGTON**      **INDEKS: 260986**

Mały i lekki pilot Plug&Play do prezentacji ze wskaźnikiem laserowym. Łączność radiowa 2,4 GHz. Umożliwia sterowanie prezentacją z odległości 20 m, obsługuje funkcje: do przodu, wstecz, stop, wygaszanie ekranu. Złącze USB.

**Kensington**



**Pilot do prezentacji Kensington K72425EU**

**KENSINGTON**      **INDEKS: 544699**

Pilot do prezentacji Plug&Play z wskaźnikiem laserowym. Łączność radiowa 2,4 Ghz. Umożliwia sterowanie prezentacją z odległości 20 m, obsługuje funkcje: do przodu, wstecz, stop, wygaszanie ekranu oraz dzięki 4 kierunkowemu joystickowi sterowanie kursorem myszy. Złącze USB.

**logitech**



**Pilot do prezentacji Wireless R400**

**LOGITECH**      **INDEKS: 273808**

Ergonomiczny prezynter do sterowania pokazem slajdów usprawniający poruszanie się po prezentacji. Czerwony wskaźnik laserowy (15 m). Bezprzewodowy odbiornik typu Plug&Play. Gwarancja 24 miesiące.

**LEITZ**



**Długopis Complete 4 w 1 Stylus**

**LEITZ**

4 funkcje w jednym urządzeniu: długopis, wskaźnik laserowy, mini latarka LED i rysik do urządzeń z dotykowym ekranem. Miękka silikonowa końcówka chroni ekran urządzenia przed odciskami palców i zarysowaniami. Zasilanie: 3 baterie LR41. Dostępny w kolorze białym lub czarnym.

Kolor	Indeks
Czarny	371927
Biały	410278



**EPSON**  
EXCEED YOUR VISION

**System do bezprzewodowej transmisji obrazu  
Epson ELPWP10**

**EPSON** INDEKS: 692835

Intuicyjny i ekonomiczny bezprzewodowy system prezentacji, który usprawnia współpracę dzięki możliwości wyświetlania treści z maksymalnie 4 urządzeń na dużym ekranie. System ELPWP10 sprawia, że bezprzewodowe udostępnianie treści z dowolnego urządzenia na wybrane projektory laserowe firmy Epson jest wyjątkowo proste – wystarczy trzy proste kroki: podłączyć, kliknąć i udostępnić.



**EPSON**

14

**System do bezprzewodowej transmisji obrazu  
Epson ELPWP20**

**EPSON** INDEKS: 692837

Bezprzewodowy system prezentacji ELPWP20 typu plug and play firmy Epson znacznie ułatwia współpracę – wystarczy podłączyć urządzenie do komputera, aby udostępnić treści na niemal każdym ekranie. System prezentacji ELPWP20 sprawia, że współpraca staje się łatwiejsza niż kiedykolwiek wcześniej. Kompaktowy nadajnik bezprzewodowy umożliwia udostępnianie treści jednym naciśnięciem przycisku. Wystarczy uruchomić dowolny program na laptopie, aby system ELPWP20 wyświetlił jego zawartość na projektorze ze złączem HDMI - niezależnie od używanego sprzętu.



**EPSON**

**Nadajnik do systemów ELPWP20  
oraz ELPWP10**

**EPSON** INDEKS: 692838

Dodatkowy button do systemów bezprzewodowego przekazywania treści ELPWP10 oraz ELPWP20.

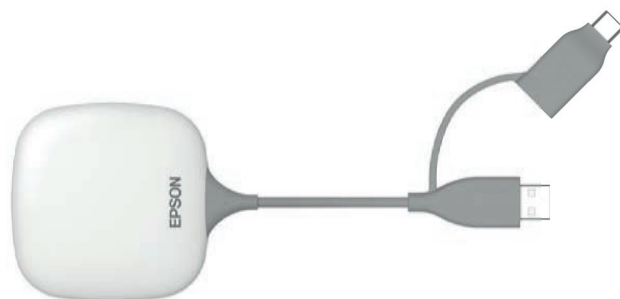

PREZENTACJA

Prezentowana w katalogu oferta jest **tylko fragmentem dostępnego asortymentu**.  
Odwiedź nasz sklep internetowy, by zobaczyć więcej. **Zapraszamy na [www.sklep.lobos.pl](http://www.sklep.lobos.pl)**



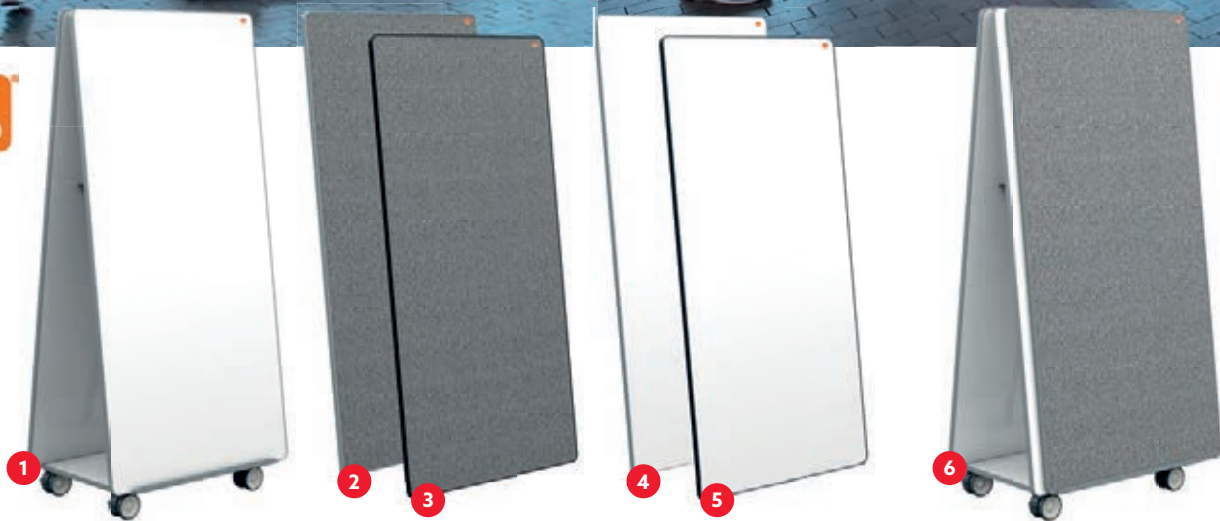

## Mobilny system Move & Meet

**NOBO**

Mobilny system Move & Meet to kompletne, elastyczne rozwiązanie, które zapewnia łatwą efektywną pracę zespołową w każdym środowisku pracy. Może być wyposażony w mobilną bazę oraz w 2 zdejmowane dwustronne tablice suchościernalne z powierzchnią magnetyczną oraz 2 dwustronne tablice sucho-

ścieralne (w sumie 8 tablic), tworzących obszerną powierzchnię do pisania lub ekspozycji, na której można zapisywać i demonstrować swoje plany i pomysły. Rozmiar każdej tablicy: 1800 x 900 mm.

14

PREZENTACJA



7



8



Lp.	Elementy systemu mobilnego Move&Meet	Indeks
1	Podstawowy system mobilny Move&Meet	798691
2	Tablica suchościernalna/ogłoszeniowa do systemu mobilnego Move&Meet, wykończenie szare	798692
3	Tablica suchościernalna/ogłoszeniowa do systemu mobilnego Move&Meet, wykończenie czarne	798694
4	Tablica podwójna suchościernalna do systemu mobilnego Move&Meet, wykończenie szare	798695
5	Tablica podwójna suchościernalna do systemu mobilnego Move&Meet, wykończenie czarne	798696
6	Pełny system mobilny Move&Meet, wykończenie szare	798697
7	Podstawowy zestaw startowy akcesoriów do systemu Move&Meet	798699
8	Zestaw startowy akcesoriów do systemu Move&Meet	798701



## Ekrany przenośne na trójnogu Pop

**2X3**

Metalowy trójnóg z regulacją wysokości górnej oraz dolnej krawędzi. Uchwyt dla ułatwienia przenoszenia. Format 4:3. Powierzchnia Matt-White. Czarna ramka dla poprawienia kontrastu. Posiadają specjalne ramię do ustawienia płaszczyzny ekranu pod odpowiednim kątem w stosunku do projektora (korekta efektu Keystone). Podstawa z gumowymi nóżkami.

Wymiary	Wymiary obrazu	Indeks
153 x 114 cm	147 x 108 cm	279313
171 x 128 cm	165 x 122 cm	279314
203 x 153 cm	195 x 145 cm	279315



## Ekrany przenośne na trójnogu

**NOBO**

Metalowy trójnóg z regulacją wysokości górnej oraz dolnej krawędzi. Uchwyt dla ułatwienia przenoszenia. Format 4:3. Powierzchnia typu Matt-White z czarną ramką dla poprawienia kontrastu. Ekran można odchylić od pionu, co pozwala na korektę efektu trapezowego (Keystone).

Wymiary	Wymiary obrazu	Indeks
150 x 113,8 cm	145 x 108,8 cm	260862
175 x 132,5 cm	170 x 127,5 cm	260863
200 x 151,3 cm	195 x 146,3 cm	260867



14



## Ekrany ściennie

**NOBO**

Ekrany z uchwyty do montażu na ścianie lub pod sufitem. Format 4:3 (XGA) lub 16:10 (WXGA, Full HD, WUXGA). Powierzchnia typu Matt-White z czarną ramką dla poprawienia kontrastu.

Wymiary	Wymiary obrazu	Indeks
175 x 132,5 cm	170 x 127,5 cm	260861
200 x 151,3 cm	195 x 146,3 cm	260865
240 x 181,3 cm	235 x 176,3 cm	260866
175 x 109 cm	170 x 104 cm	531626
200 x 135 cm	195 x 127 cm	573895
240 x 160 cm	235 x 147 cm	481308



## Ekrany sterowane elektrycznie

**NOBO**

Format 4:3 (XGA). Powierzchnia Matt-White, z czarną ramką dla poprawienia kontrastu. Możliwość montażu na ścianie lub suficie. Odbiornik pilota montowany w ścianie. Pilot radiowy o zasięgu do 10m - nie wymaga kierowania w stronę odbiornika. Płynna i bardzo cicha praca silnika.

Wymiary	Wymiary obrazu	Indeks
165 x 125 cm	160 x 120 cm	293099
197 x 149 cm	192 x 144 cm	293100
245 x 185 cm	240 x 180 cm	260864







## Ekrany ścienne Pop

**2X3**

Format 4:3 (XGA). Powierzchnia Matt-White. Czarna ramka dla poprawienia kontrastu. Możliwość montażu na ścianie lub suficie. Wyposażone w cichy mechanizm zwijający z napędem sprężynowym. Istnieje możliwość regulacji wysokości rozwiniętego materiału przy pomocy systemu blokowania.

Wymiary	Wymiary obrazu	Indeks
171 x 128 cm	165 x 122 cm	279310
203 x 153 cm	195 x 145 cm	279311
244 x 183 cm	236 x 175 cm	279312



## Ekrany Profi sterowane elektrycznie

**2X3**

Format 4:3 (XGA). Powierzchnia Matt-White. Czarna ramka dla poprawienia kontrastu. Możliwość montażu na ścianie lub suficie. Sterowanie przewodowe naścienne lub z użyciem pilota bezprzewodowego (zasięg do 20m). Cichy mechanizm zwijający ekran.

Wymiary	Wymiary obrazu	Indeks
153 x 114 cm	147 x 108 cm	276823
171 x 128 cm	165 x 122 cm	279307
203 x 153 cm	195 x 145 cm	279308
244 x 183 cm	236 x 175 cm	279309



Avtek

## Ekrany Business Electric sterowane elektrycznie

**AVTEK**

Format 16:10 (WXGA, WUXGA). Powierzchnia Matt-White. Czarna ramka dla poprawienia kontrastu. Czarny TOP pozwala na dopasowanie wysokości obrazu do poziomu oczu widza. Posiadają dolną belkę, która zapobiega fałdowaniu materiału oraz cichy silnik tubowy. Sterowanie ściennie i bezprzewodowe. Gwarancja: 2 lata lub 3 lata po rejestracji na stronie [www.avtek.eu/warranty](http://www.avtek.eu/warranty).

Wymiary	Wymiary obrazu	Indeks
200 x 200 cm	195 x 121,8 cm	282345
240 x 200 cm	235 x 146,8 cm	300043
270 x 220 cm	260 x 162,5 cm	410271
300 x 227,5 cm	290 x 181,2 cm	277125



Avtek

## Ekrany Video Electric sterowane elektrycznie

**AVTEK**

Format 4:3 (XGA). Powierzchnia Matt-White. Czarna ramka dla poprawienia kontrastu. Czarny TOP pozwala na dopasowanie wysokości obrazu do poziomu oczu widza. Posiadają dolną belkę, która zapobiega fałdowaniu materiału oraz cichy silnik tubowy. Sterowanie ściennie i bezprzewodowe. Gwarancja: 2 lata lub 3 lata po rejestracji na stronie [www.avtek.eu/warranty](http://www.avtek.eu/warranty).

Wymiary	Wymiary obrazu	Indeks
200 x 200 cm	195 x 146,2 cm	300205
240 x 200 cm	235 x 176,2 cm	269407
270 x 220 cm	260 x 195 cm	410270
300 x 227,5 cm	290 x 217,5 cm	290181



14

PREZENTACJA



## Ścianki moderacyjne

**2X3**

Ścianki moderacyjne to konstrukcja do samodzielnego montażu, w dowolnej konfiguracji i według własnego uznania. Tablica dostępna jest w wersji o powierzchni suchościerna, korkowej lub tekstylnej. Rama wykonana z profilu aluminiowego w kolorze srebrnym, wykończona eleganckimi, popielatymi narożnikami. Panele przymocowane są do systemu za pomocą specjalnych, wytrzymałych uchwytów. Tablice dostępne są w różnych rozmiarach, dlatego też możliwe jest zawieszanie ich zarówno w pionie, jak i w poziomie - w zależności od potrzeb. Istnieje możliwość zestawienia dowolnej ilości stóp i paneli, a także zakupienia kółek z hamulcem, zapewniających mobilność produktu. 2 lata gwarancji na produkt i 10 lat gwarancji na powierzchnię lakierowaną.



Ścianki moderacyjne (parawany) są doskonałym produktem podczas wystaw, galerii zdjęć, rysunków, a także różnego rodzaju ogłoszeń. Znajdują również idealne zastosowanie w miejscach, gdzie istnieje potrzeba fizycznego przedzielenia przestrzeni w estetyczny sposób.

PREZENTACJA 14

Wymiary	Kolor - Indeks
120 cm x 30 cm	☐ - 495972
120 cm x 60 cm	■ - 495983, ■ - 495987, ■ - 495991, ■ - 495979, ■ - 495995, ■ - 495976, ☐ - 495973
120 cm x 90 cm	■ - 495984, ■ - 495988, ■ - 495992, ■ - 495980, ■ - 495996, ■ - 495977, ☐ - 495974
120 cm x 120 cm	■ - 495985, ■ - 495989, ■ - 495993, ■ - 495981, ■ - 495997, ☐ - 495975
120 cm x 180 cm	■ - 495986, ■ - 495990, ■ - 495994, ■ - 495982, ■ - 495998, ■ - 495978, ☐ - 286518



## Akcesoria do ścianek moderacyjnych

**2X3**

Dodatkowe, najwyższej jakości akcesoria ułatwiające dowolne modelowanie powierzchni w zależności od potrzeb.

Akcesoria	Opis	Ilość sztuk	Indeks
Noga do tablic	Aluminium, wysokość 160 cm	1	260957
	Aluminium, wysokość 190 cm	1	260958
Kółka podstawy	Kółka do przemieszczania bloku moderacyjnego	2	260956
Uchwyty	Uchwyty do łączenia płaszczyzn ze sobą	2	285031

**Infolinia:** 801 555 556  
**Kraków:** tel. 12 413 20 00

**Katowice:** tel. 32 353 40 06  
**Kielce:** tel. 41 346 21 07

**Nowy Sącz:** tel. 18 443 76 34  
**Nowy Targ:** tel. 18 264 00 62

**Tarnów:** tel. 14 627 28 22  
**Rzeszów:** tel. 17 853 99 88





**Tablica kredowa (potykacz)**

**MEMOBE**

Tablica dwustronna z powierzchnią do pisania kredą, w lakierowanej, drewnianej ramie o szerokości 3,5 cm. Powierzchnia do pisania wykonana z HDF lakierowanego w kolorze czarnym. Od wewnętrznej strony zamontowany tańcuszek regulujący rozstaw tablicy. Idealna do wyposażenia restauracji, sklepów.

Wymiary	Indeks
70 cm x 50 cm	287531
120 cm x 60 cm	286893

**Tablica plakatowa (potykacz)**

**2X3**

Dwustronna tablica zatraskowa w profilu aluminiowym. Potykacz wyposażono w elastyczną folię antyrefleksyjną z filtrem UV, która tłumi refleksy światła, chroniąc plakat przed blaknięciem.

Format plakatu	Wymiary	Indeks
A2	42 cm x 59,4 cm	281914
A1	59,4 cm x 84,1 cm	269133
A0	84,1 cm x 118,9 cm	275843
B2	50 cm x 70 cm	285677
B1	70 cm x 100 cm	260926



**Stojak z podstawą do wypełnienia zewnętrzny**

**JANSEN DISPLAY**

Doskonały do ustawienia plakatu na zewnątrz. Posiada podstawę do wypełnienia piaskiem lub wodą. Wolnostojący potykacz zewnętrzny posiada bezpieczne narożniki. Jest stabilny i wytrzymały. Na przednim panelu folia antyrefleksyjna.

Format plakatu	Wymiary	Indeks
A1	59,4 x 84,1 cm	528311
A0	84,1 x 118,9 cm	528312
B2	50 x 70 cm	528313
B1	70 x 100 cm	528314

**Potykanz do wewnątrz**

**JANSEN DISPLAY**

Efektowny i designerski. To składany potykacz reklamowy typu A. Bardzo stabilny i wytrzymały. Szybka i prosta wymiana plakatu. Metalowa rama OWZ. Na przednim panelu folia antyrefleksyjna z filtrem UV.

Format plakatu	Wymiary	Indeks
A2	42 x 59,4 cm	528307
A1	59,4 x 84,1 cm	528308
B2	50 x 70 cm	528309
B1	70 x 100 cm	528310



### Flipchart szklany magnetyczny

**2X3**

Suchościeralna szklana powierzchnia o właściwościach magnetycznych i stałym kącie nachylenia (15 stopni). Mobilna podstawa została wyposażona w kółka z hamulcem. Konstrukcja nośna ze stali posiada możliwość regulacji wysokości (160-196 cm). Wymiary tablicy: 70 x 100 cm.

Oznaczenie	Kolor detali	Indeks
TFSZ CZAR	Czarny	524668
TFSZ BIAŁA	Biały	524669
TFSZ POM	Pomarańczowy	524670
TFSZ ZIELONY	Zielony	524672
TFSZ NIEB	Niebieski	524673



### Flipchart office PRO

**2X3**

Flipchart o powierzchni lakierowanej magnetycznej o rozmiarze 70 x 100 cm. Wyposażony w plastikowy docisk papieru, z płynną regulacją rozstawu uchwytów do zawieszania bloków papieru w formacie A1 i EURO oraz półkę na markery. Rama aluminiowa wykończona eleganckimi czerwonymi lub szarymi elementami. Regulowana wysokość do 186 cm. Gwarancja 10 lat na powierzchnię suchościerną.

Oznaczenie	Kolor detali	Indeks
TF15 V2	Czerwony	279323
TF19	Szary	293267



### Flipchart office PRO mobilny

**2X3**

Flipchart o powierzchni lakierowanej magnetycznej o rozmiarze 70 x 100 cm. Wyposażony w plastikowy docisk papieru, z płynną regulacją rozstawu uchwytów do zawieszania bloków papieru w formacie A1 i EURO oraz półkę na markery. Posiada mobilną podstawę na kółkach (3 kółka z blokadą). Rama aluminiowa wykończona eleganckimi czerwonymi lub szarymi elementami. Regulowana wysokość do 196 cm. Gwarancja 10 lat na powierzchnię suchościerną.

Oznaczenie	Kolor detali	Indeks
TF17	Czerwony	279325
TF21	Szary	285680



### Flipchart office PRO z ramionami

**2X3**

Flipchart o powierzchni lakierowanej magnetycznej o rozmiarze 70 x 100 cm. Wyposażony w plastikowy docisk papieru, z płynną regulacją rozstawu uchwytów do zawieszania bloków papieru w formacie A1 i EURO, dodatkowe ramiona wysuwane na boki oraz półkę na markery. Rama aluminiowa wykończona eleganckimi czerwonymi lub szarymi elementami. Regulowana wysokość do 186 cm. Gwarancja 10 lat na powierzchnię suchościerną.

Oznaczenie	Kolor detali	Indeks
TF16 V2	Czerwony	279324
TF20	Szary	293268



## Lobos

**Flipchart office PRO  
mobilny z ramionami**

2X3

Flipchart o powierzchni lakierowanej magnetycznej o rozmiarze 70 x 100 cm. Wyposażony w plastikowy docisk papieru, z płynną regulacją rozstawu uchwytów do zawieszania bloków papieru w formacie A1 i EURO, dodatkowe ramiona wysuwane na boki oraz półkę na markery. Posiada mobilną podstawę na kółkach (3 kółka z blokadą). Rama aluminiowa wykończona eleganckimi czerwonymi lub szarymi elementami. Regulowana wysokość do 196 cm. Gwarancja 10 lat na powierzchnię suchościerną.

Oznaczenie	Kolor detali	Indeks
TF18	czerwony	279326
TF22	szary	285622

**Flipchart magnetyczny  
mobilny z ramionami**

LOBOS INDEKS: 279327

Flipchart magnetyczny, o suchościerną powierzchnią, wymiary tablicy: 66 x 100 cm. Posiada dwa dodatkowe ramiona. Podstawa wyposażona w kółka z systemem blokowania. Regulowana wysokość od 175 do 195 cm. Półka na markery. Bloki w standardzie Euro 100 x 65 cm.

**Flipchart mobilny  
magnetyczny szklany Diamond**

NOBO INDEKS: 528153

3 razy łatwiejszy do wyczyszczenia, odporny na plamy z tuszu i markera oraz wgniecenia i zdrapania. Powierzchnia magnetyczna została wykonana ze szkła hartowanego. Flipchart jest bezramkowy, posiada jedynie aluminiową półkę na markery. Możliwa regulacja wysokości podstawy i blokada kół. Posiada dożywotnią gwarancję producenta. Wymiary: 70 x 185 x 74,5 cm.

**Flipchart magnetyczny  
Classic mobilny**

NOBO INDEKS: 268545

Flipchart o magnetycznej powierzchni suchościerną ze stali lakierowanej, wymiary tablicy: 67,5 x 100 cm. Posiada mobilną metalową podstawę na kółkach (3 kółka z blokadą). Regulowana wysokość od 175 do 187 cm. Regulowany rozstaw haków na papier umożliwia używanie różnych arkuszy papieru.

**Lobos**

**Flipchart magnetyczny  
Classic na trójnogu**
**NOBO INDEKS: 269773**

Flipchart o magnetycznej powierzchni suchościarnej ze stali lakierowanej, wymiary tablicy: 67,5 x 100 cm. Wysokość jest regulowana od 105 do 184 cm. Regulowany rozstaw haków na papier umożliwia używanie różnych arkuszy papieru.

**Flipchart magnetyczny**
**LOBOS INDEKS: 276822**

Flipchart o magnetycznej, suchościarnej lakierowanej powierzchni o rozmiarze 66 x 100 cm, wyposażony w uchwyt do podtrzymywania papieru oraz półkę na markery. Regulowana wysokość od 110 cm do 186 cm. Bloki w standardzie Euro 100 x 65 cm.

**Lobos**

**Flipchart magnetyczny  
Classic na trójnogu z ramionami**
**NOBO INDEKS: 260932**

Flipchart o magnetycznej powierzchni suchościarnej ze stali lakierowanej, o rozmiarze 68,5 x 100 cm, wyposażony w uchwyt do podtrzymywania papieru oraz wysuwane na boki dwa dodatkowe ramiona. Regulowana wysokość od 110 cm do 187 cm. Uchwyty na dwa markery. Bloki w standardzie Euro 100 x 65 cm.

**Flipchart magnetyczny z ramionami**
**LOBOS INDEKS: 277374**

Flipchart o magnetycznej, suchościarnej lakierowanej powierzchni o rozmiarze 66 x 100 cm, wyposażony w uchwyt do podtrzymywania papieru oraz wysuwane na boki dwa dodatkowe ramiona. Rozstaw ramion: 2 x 70 cm. Regulowana wysokość od 110 cm do 186 cm. Półka na markery. Bloki w standardzie Euro 100 x 65 cm.





### Tablica magnetyczna Nobo Essence - stalowa

**NOBO**

Ceramiczna magnetyczna tablica suchościerna z ramą z anodowanego aluminium i półką na suchościerna markery. Mocowana do ściany w narożnikach. Ceramiczna powierzchnia suchościerna tablicy magnetycznej zapewnia wysoki poziom ścieralności i odporności przy częstym użytkowaniu.

Wymiary	Indeks
60 x 45 cm	623252
90 x 60 cm	623257
120 x 90 cm	623258
120 x 120 cm	623259
150 x 100 cm	623260
150 x 120 cm	623261
180 x 90 cm	623263
180 x 120 cm	623265
240 x 120 cm	623266



W zestawie półka na markery, 15-letnia gwarancja na powierzchnię tablicy.



### Tablica magnetyczna Nobo Premium Plus - porcelanowa

**NOBO**

Ceramiczna magnetyczna tablica suchościerna z elegancką i stylową ramą z aluminium. Mocowana do ściany w narożnikach. Z pojemną półką umożliwiającą wygodne przechowywanie markerów i gąbek. Magnetyczna powierzchnia tablicy wykonana ze stali lakierowanej zapewnia wyższy poziom ścieralności przy częstym użytkowaniu.

Wymiary	Indeks
60 x 45 cm	623267
90 x 60 cm	623268
120 x 90 cm	623269
150 x 100 cm	623270
150 x 120 cm	623271
180 x 90 cm	623272
180 x 120 cm	623273
200 x 100 cm	623274
240 x 120 cm	623275
270 x 120 cm	623276
300 x 120 cm	623277



W zestawie półka na markery, 25-letnia gwarancja na powierzchnię tablicy.



### Tablica magnetyczna Nobo Premium Plus Widescreen - porcelanowa

**NOBO**

Ceramiczna magnetyczna tablica suchościerna w formacie panoramicznym z elegancką i stylową ramą z aluminium. Mocowana do ściany w narożnikach. Z pojemną półką umożliwiającą wygodne przechowywanie markerów i gąbek. Ceramiczna powierzchnia suchościerna tablicy magnetycznej zapewnia wysoki poziom ścieralności i odporności przy częstym użytkowaniu.

Wymiary	Indeks
32" / 71 x 40 cm	623278
40" / 89 x 50 cm	623279
55" / 122 x 69 cm	623280
70" / 155 x 87 cm	623281
85" / 188 x 106 cm	623282

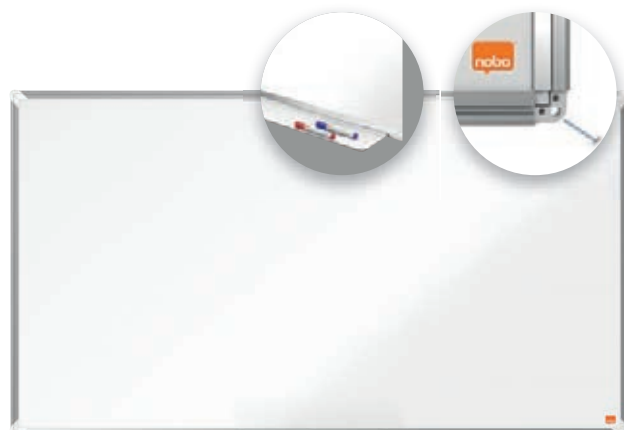

W zestawie półka na markery, 25-letnia gwarancja na powierzchnię tablicy.

14

PREZENTACJA

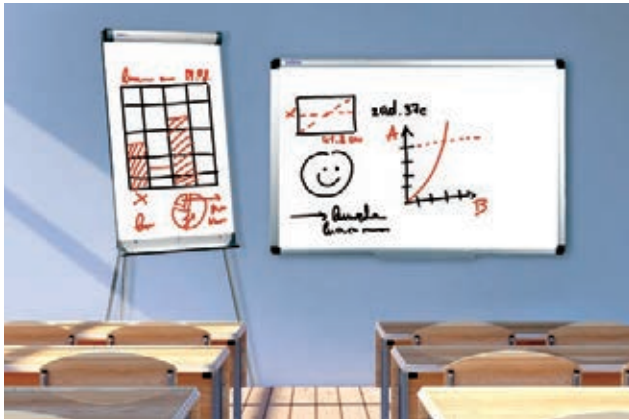

## Tablice suchościeralne magnetyczne

**LOBOS**

Białe tablice suchościeralne o powierzchni magnetycznej lakierowanej. Dostarczane z półką na markery oraz kompletem wkrętów. Rama z anodowanego aluminium. W zestawie komplet narożników w kolorze szarym. 10 lat gwarancji na powierzchnię tablicy.

Wymiary	Indeks
45 cm x 60 cm	278119
60 cm x 90 cm	278120
90 cm x 120 cm	278121
100 cm x 150 cm	278122



## Tablice magnetyczne rozkładane - tryptyk

**2X3**

Tablice magnetyczne o białej, lakierowanej, suchościeralnej powierzchni. Front i tył uchylnych skrzydeł tablic także magnetyczny i suchościeralny. Rama aluminiowa w kolorze popielatym. W komplecie do tablic półka na markery i elementy mocujące. Tablice dostępne również w wersji ceramicznej.

Format*	Indeks
90 cm x 120 / 240 cm	293172
100 cm x 150 / 300 cm	273332
120 cm x 180 / 360 cm	274678

\* - wysokość x szerokość / szerokość po otwarciu



## Tablice obrotowo - jezdne

**MEMOBE**

Powierzchnia tablic: dwustronna, lakierowana - magnetyczna. Możliwość obrotu tablic w poziomie. Rama aluminiowa w kolorze popielatym. Podstawa jezdna (kółka z hamulcem). Półka na markery.

Wymiary	Indeks
120 x 90 cm	573939
150 x 100 cm	573940
180 x 120 cm	573941
200 x 100 cm	573942



Infolinia: 801 555 556  
Kraków: tel. 12 413 20 00

Katowice: tel. 32 353 40 06  
Kielce: tel. 41 346 21 07

Nowy Sącz: tel. 18 413 70 01  
Nowy Targ: tel. 18 264 00 62

Rzeszów: tel. 17 827 20 22  
Rzeszów: tel. 17 853 99 88



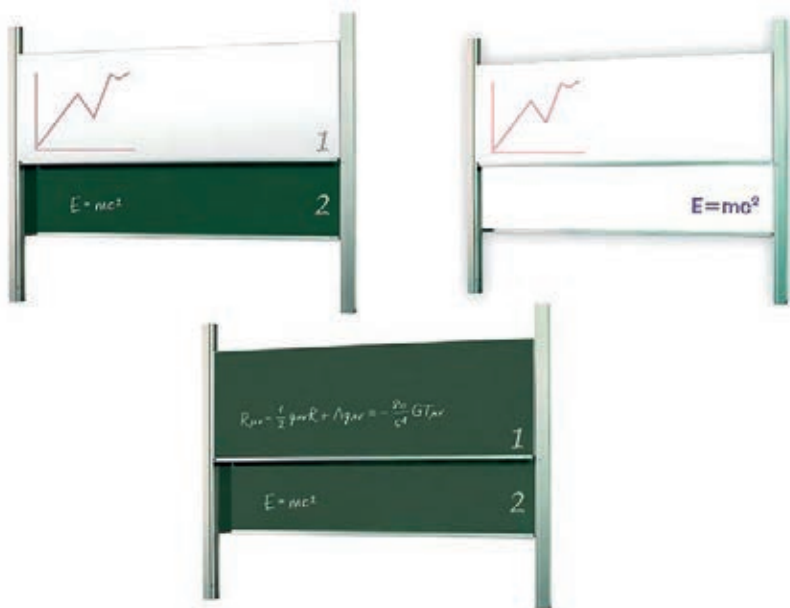

**Tablice akademickie kolumnowe**

**2X3**

System kolumnowy (system przesuwu niezależnego) umożliwia dowolne przesuwanie tablic w pionie niezależnie względem siebie. Powierzchnia tablic: ceramiczna (kredowa lub suchościeralna). Tablice są prowadzone przez 8 nylonowych rolek na łożyskach kulkowych. Każda z tablic wyposażona jest w półkę, spełniającą dodatkowo rolę uchwyty do przesuwania tablicy. Kolumny, po których poruszają się tablice wykonane są z anodowanego aluminium; standardowa wysokość kolumny wynosi 265 cm. Istnieje możliwość zamówienia systemu o wysokości 295 cm. Wysokość jednej tablicy 120cm, szerokość do 500cm.

Tablice dostępne również w opcji wieszanej na ścianie nieruchomo. Wysokość jednej tablicy 120cm, szerokość do 500cm. Powierzchnie suchościeralne lub kredowe. Tablice wykonywane na zamówienie, zapytaj handlowca. Gwarancja: 2 lata na produkt, dożywotnia na powierzchnię ceramiczną.

Tablice wykonywane na zamówienie - zapytaj handlowca.



**Tablice korkowe w ramie drewnianej**

**MEMOBE**

Tablice do przyczepiania kartek za pomocą pinetek. Mocowane do ściany w pionie lub w poziomie. Rama wykonana z naturalnego drewna sosnowego. W komplecie elementy mocujące.

Wymiary	Indeks
30 cm x 40 cm	260885
40 cm x 60 cm	260887
60 cm x 90 cm	260888
90 cm x 120 cm	260889
100 cm x 150 cm	260892
100 cm x 200 cm	260896



Istnieje możliwość wykonania tablic w nietypowych formatach. Dowiedz się więcej - zapytaj handlowca lub odwiedź [www.sklep.lobos.pl](http://www.sklep.lobos.pl)

14

PREZENTACJA



10 LAT GWARANCJI  
Powierzchnia lakierowana

GWARANCJA  
Powierzchnia ceramiczna

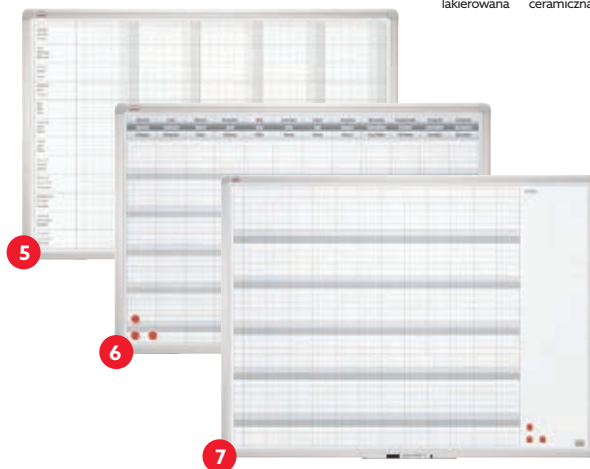
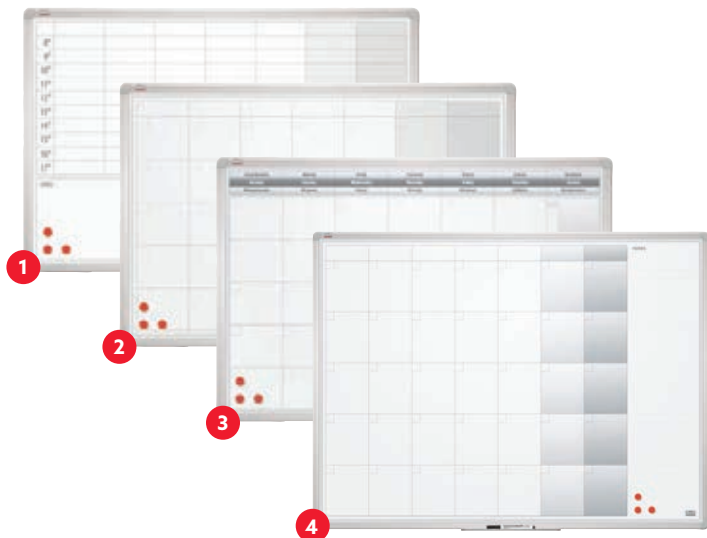

W zestawie: półka na markery (dł. 30 cm), elementy mocujące, marker i 3 magnesy.

### Planery magnetyczne officeBoard

2X3

Tablice do planowania, suchościeralne magnetyczne. Polecane do użytku w biurach i szkołach, np. jako grafik dyżurów (pokój nauczycielski, administracyjny). Pomocne w efektywnym planowaniu zadań zespołów w firmie. Do wyboru planery tygodniowe, miesięczne i roczne. Dożywotnia gwarancja na powierzchnię ceramiczną. 10 lat gwarancji na powierzchnię lakierowaną. Zadania można zapisywać markerami suchościeralnymi albo układać używając symboli lub pasków magnetycznych. W ofercie dostępne także samoprzylepne sztydy do tablic z nadrukowanymi cyframi lub dniami tygodnia.

Lp	Typ	Powierzchnia	Wymiary	Indeks
1	Tygodniowy	Porcelanowa	60 cm x 90 cm	460204
2	Miesięczny	Porcelanowa	60 cm x 90 cm	460205
3	Miesięczny	Lakierowana	60 cm x 90 cm	460206
4	Miesięczny	Lakierowana	90 cm x 120 cm	460207
5	Roczny	Porcelanowa	60 cm x 90 cm	460208
6	Roczny	Lakierowana	60 cm x 90 cm	300623
7	Roczny	Lakierowana	90 cm x 120 cm	460209

14 PREZENTACJA



### Planery magnetyczne

MEMOBE

Magnetyczne, suchościeralne tablice do planowania (tydzień lub miesiąc), wykonane z lakierowanej stali. Magnetyczna powierzchnia z nadrukowanym planem ułatwia czytelne przedstawianie informacji. W zestawie 3 markery, gąbka oraz zestaw do montażu na ścianie. Wymiary planera: 60 x 40 x 2,7 cm.

Lp	Planer	Wymiary	Indeks
1	Tygodniowy	60 cm x 40 cm	623283
2	Miesięczny	60 cm x 40 cm	623284



### Planery magnetyczne Performance

NOBO

Magnetyczne, suchościeralne tablice do planowania (tydzień, miesiąc, rok), wykonane z lakierowanej stali z wbudowaną gąbką i uchwytem magnetycznym na marker. Magnetyczna powierzchnia z nadrukowanym planem ułatwia czytelne przedstawianie informacji. W zestawie 1 marker oraz wkręty do montażu na ścianie. Wymiary planera: 90 x 60 x 2,7 cm.

Lp	Planer	Wymiary	Indeks
1	Tygodniowy	60 cm x 90 cm	298892
2	Miesięczny	60 cm x 90 cm	298894
3	Roczny	60 cm x 90 cm	298896





**2x3**  
THE BOARDS COMPANY



**Tablice szklane magnetyczne**

**2X3**

Tablice szklane, magnetyczne, świetnie nadające się do biura, restauracji, kuchni, holu, wykonane z tafli szkła (pokrytej od spodu warstwą farby) i zespolonej z nią na całej powierzchni blachy ocynkowanej, wyposażonej w otwory montażowe (wyprofilowane w jednorodnym materiale). Powierzchnia suchościerna pozwala na tradycyjne prowadzenie notatek. Tablice mogą być również bardzo ciekawym elementem wystroju wnętrza. Łatwy i szybki montaż. Gwarancja: 2 lata.

Wymiary	Kolor - Indeks
45 x 45 cm	■ - 412315, □ - 412316, ■ - 412317, ■ - 412318, ■ - 462508
40 x 60 cm	■ - 412319, □ - 412320, ■ - 412321, ■ - 412322, ■ - 462509
60 x 80 cm	■ - 412323, □ - 412324, ■ - 412325, ■ - 412326, ■ - 462510
120 x 90 cm	□ - 412327, ■ - 462511
150x100 cm	■ - 522819, □ - 468514, ■ - 524675, ■ - 524676
200x100 cm	□ - 524677

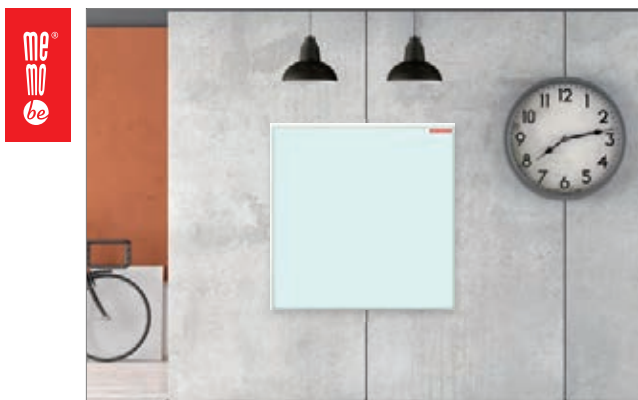

**MEMO**  
be

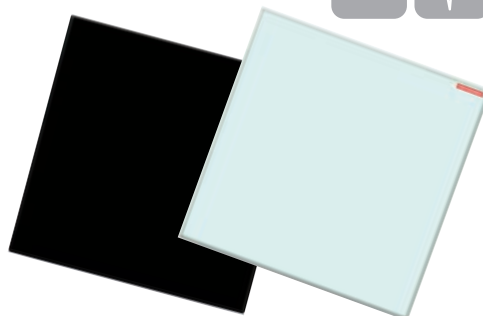

Wymiary	Kolor - Indeks
45 x 45 cm	■ - 474672, □ - 474589
40 x 60 cm	■ - 474740, □ - 474590
60 x 90 cm	■ - 474755, □ - 856970
90 x 120 cm	■ - 573983, □ - 573980
100 x 150 cm	■ - 573989, □ - 573988
100 x 200 cm	■ - 573994, □ - 573993

**Tablice szklane magnetyczne**

**MEMOBE**

Tablice szklane, magnetyczne, wykonane z hartowanego, lakierowanego szkła i zespolonej z nim blachy. Powierzchnia szklana pozwala na tradycyjne prowadzenie notatek. Tablice mogą być również bardzo ciekawym elementem wystroju wnętrza - świetnie nadają się do biura, restauracji, kuchni, holu. Łatwy i szybki montaż.



**nobo**



**Suchościeralne tabliczki magnetyczne**

**NOBO**

Tablice szklane, magnetyczne, wykonane z hartowanego, lakierowanego szkła i zespolonej z nim blachy. Powierzchnia szklana pozwala na tradycyjne prowadzenie notatek. Tablice mogą być również bardzo ciekawym elementem wystroju wnętrza - świetnie nadają się do biura, restauracji, kuchni, holu. Łatwy i szybki montaż.

Wymiary	Kolor - Indeks
36 x 36 cm	■ - 541221, □ - 531732, ■ - 541228, ■ - 536484, ■ - 541220, ■ - 541216



## Gabloty prezentacyjne ECO wewnętrzne

2X3

Powierzchnia korkowa, tekstylna lub suchościernalno-magnetyczna. Rama z profilu aluminiowych, z plastikowymi narożnikami w kolorze popielatym. Drzwiczki z pleksi, zamykane na kluczyk imbusowy. W zestawie: elementy mocujące, kluczyk (2 szt.). Gwarancja: 10 lat na powierzchnię lakierowaną, 2 lata na produkt.

Powierzchnia	Wymiary	Indeks
Tekstylna	90 x 60 cm	574015
Tekstylna	120 x 90 cm	574016
Tekstylna	150 x 120 cm	702877
Tekstylna	180 x 120 cm	702892
Lakierowana	90 x 60 cm	574013
Lakierowana	120 x 90 cm	574014
Lakierowana	150 x 120 cm	702862
Lakierowana	180 x 120 cm	702869
Korkowa	90 x 60 cm	574011
Korkowa	120 x 90 cm	574012
Korkowa	150 x 120 cm	702853
Korkowa	180 x 120 cm	702860



## Gabloty prezentacyjne wewnętrzne

2X3

Gabloty do użytku wewnątrz budynku, wykonane z profilu aluminiowego. Drzwiczki z pleksi zamykane na zamek imbusowy (w standardzie) lub klasyczny zamek na kluczyk (opcja). Plecy gablot wzmocnione blachą ocynkowaną. Powierzchnia korkowa, tekstylna (dostępna w kolorze szarym lub granatowym) lub lakierowana (biała suchościernalno-magnetyczna). Drzwiczki otwierane do góry. W zestawie: elementy mocujące, kluczyk.

Powierzchnia	Wymiary	Kolor - Indeks
Korkowa	60 x 90 cm	■ - 279330
Korkowa	90 x 120 cm	■ - 270736
Korkowa	100 x 150 cm	■ - 279331
Lakierowana	60 x 90 cm	■ - 268982
Lakierowana	90 x 120 cm	■ - 279336
Lakierowana	100 x 150 cm	■ - 279337



Powierzchnia	Wymiary	Kolor - Indeks
Tekstylna	60 x 90 cm	■ - 412332, ■ - 412333
Tekstylna	90 x 120 cm	■ - 412334, ■ - 412335
Tekstylna	100 x 150 cm	■ - 412336, ■ - 412337



## Gabloty prezentacyjne zewnętrzne

2X3

Gabloty wodoszczelne przeznaczone do użytkowania na zewnątrz budynków. Ramy z profilu aluminiowego. Drzwiczki z bezpiecznego i wytrzymałego szkła ESG\*; otwierane na bok (wymiar 53 x 70 cm) lub do góry (pozostałe wymiary). Zamykane na zamek imbusowy (w standardzie) lub klasyczny zamek na kluczyk (opcja). Powierzchnia korkowa, tekstylna (dostępna w kolorze szarym, granatowym, ciemnozielonym lub bordowym) lub lakierowana (biała suchościernalno-magnetyczna). Plecy wzmocnione blachą ocynkowaną. W zestawie: elementy mocujące, kluczyk.

Powierzchnia	Wymiary	Kolor - Indeks
Korkowa	53 x 70 cm	■ - 293185
Korkowa	70 x 75 cm	■ - 293186
Korkowa	75 x 101 cm	■ - 279335
Lakierowana	53 x 70 cm	■ - 293187
Lakierowana	70 x 75 cm	■ - 293188
Lakierowana	75 x 101 cm	■ - 279338



\* szkło ESG - szkło odporne na skoki temperatury oraz nagrzewanie przez promienie słoneczne. W przypadku rozbicia rozpada się na drobne kawałki o nieostrych krawędziach.

Powierzchnia	Wymiary	Kolor - Indeks
Tekstylna	53 x 60 cm	■ - 412347, ■ - 412348 ■ - 412349, ■ - 412350
Tekstylna	70 x 75 cm	■ - 412352, ■ - 412353 ■ - 412354, ■ - 412355
Tekstylna	75 x 101 cm	■ - 412357, ■ - 412358 ■ - 412359, ■ - 412360

Prezentowana w katalogu oferta jest tylko fragmentem dostępnego asortymentu. Odwiedź nasz sklep internetowy, by zobaczyć więcej. Zapraszamy na [www.sklep.lobos.pl](http://www.sklep.lobos.pl)





1



Ramki samoprzylepne - magnetyczne dwuwarstwowe. Spodnia warstwa klejąca umożliwia przyklejenie na każdej gładkiej powierzchni, warstwa wierzchnia otwierana, mocowana na magnes.



2



Ramki magnetyczne jednowarstwowe do zastosowania na wszystkich metalowych powierzchniach, takich jak: tablice, maszyny, drzwi czy szafy.

### Dwukolorowe ramki magnetyczne lub samoprzylepne - magnetyczne

**DURABLE**

Ramki przeznaczone do umieszczania instrukcji, środków ostrożności i zasad bezpieczeństwa, czy instrukcji dotyczących zachowania w przypadkach zagrożenia, np. wypadek, awaria, pożar, udzielenie pierwszej pomocy itp. Dwukolorowe ramki zgodne są z normą ISO 3864-4 dotyczącą kolorów bezpieczeństwa. Znaki bezpieczeństwa i instrukcje można szybko i łatwo wymienić. Do zastosowania w pionie i w poziomie. Grubość: 2,5mm. Kolor transparentny.

Ramki magnetyczne jednowarstwowe do zastosowania na wszystkich metalowych powierzchniach, takich jak: tablice, maszyny, drzwi czy szafy. Ramki samoprzylepne - magnetyczne dwuwarstwowe. Spodnia warstwa klejąca umożliwia przyklejenie na każdej powierzchni, warstwa wierzchnia otwierana, mocowana na magnes.



Lp	Typ ramki	Rodzaj znaków (kolory)	Indeks
1	Samoprzylepna magnetyczna	Ostrzegawcze (żółty / czarny)	299583
		Zakazy, pożarowe (czerwony / biały)	299586
		Ratunkowe (zielony / biały)	299585
2	Magnetyczna	Ostrzegawcze (żółty / czarny)	412559
		Zakazy, pożarowe (czerwony / biały)	412560
		Ratunkowe (zielony / biały)	412561





### Ramki plakatu

#### JANSEN DISPLAY

Ramy wykonane z anodowanego profilu aluminiowego 25 mm. Narożniki ostre lub zaokrąglone wykonane z tworzywa. Ramy przeznaczone do użytku wewnątrz i na zewnątrz obiektów. Wydruk chroniony folią antyrefleksyjną z filtrem UV. Mocowanie treści poprzez odchylenie na zewnątrz profili.

Format	Indeks - naroża zaokrąglone	Indeks - naroża ostre
A5 (148 mm x 210 mm)	260923	274651
A4 (210 mm x 297 mm)	260922	269317
A3 (297 mm x 420 mm)	260921	269318
A2 (420 mm x 594 mm)	260920	269316
A1 (594 mm x 841 mm)	302086	284143
A0 (841 mm x 1189 mm)	260919	302087
B1 (700 mm x 1000 mm)	260925	442654
B2 (500 mm x 700 mm)	260924	463684



### Folia do prezentera EasyFlip®

#### LEITZ INDEKS: 260987

Rollka folii polipropylenowej do prezenterów EasyFlip®, samoprzylepna dzięki ładunkowi elektrostatycznemu, długość 20 m, szerokość 600 mm.

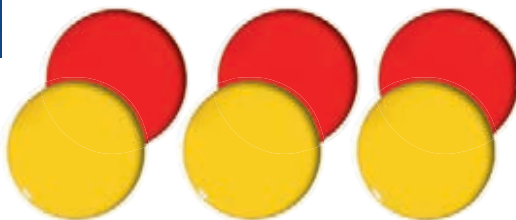

### Magnesy do tablic

#### TETIS

Zestawy magnesów w kolorze żółtym lub czerwonym do przytwierdzania dokumentów i notatek do metalowego podłoża. Dostępne w pięciu rozmiarach. Pakowane w blistry.

Średnica	Ilość w opak.	Kolor - Indeks
20 mm	8 szt.	■ - 278187, ■ - 278186
30 mm	6 szt.	■ - 278189, ■ - 278188
35 mm	5 szt.	■ - 470074, ■ - 286918
40 mm	4 szt.	■ - 287291, ■ - 424558
50 mm	3 szt.	■ - 302384, ■ - 302383



### Antyrama ze szkła A4

#### INDEKS: 285584

Szlifowane szkło o grubości 2 mm. Twarda płyta HDF o grubości 3 mm zapobiega odkształceniom i uszkodzeniom. Bielone boki.

### Antyrama z pleksi A4

#### INDEKS: 282058

Plexi o grubości 0,85 mm. Twarda płyta HDF o grubości 3 mm zapobiega odkształceniom i uszkodzeniom. Bielone boki.



### Prezenter EasyFlip®

#### LEITZ INDEKS: 293109

Aluminiowy prezenter wyposażony w regulowane uchwyty, które pozwalają na zawieszenie go na każdej powierzchni wystającej, nożyk (pozwala odciąć folię o dowolnej długości), rolkę folii EasyFlip® i pasek ułatwiający jego przenoszenie. Wymiary: 97 x 97 x 720 mm.



### Magnesy do tablic szklanych magnetycznych

#### 2X3

Bardzo mocne magnesy przeznaczone do tablic szklanych magnetycznych.

Tworzywo	Wymiary*	Opak.	Indeks
Metal	10×10×4 mm	6 szt.	412330





**Płyny do czyszczenia tablic suchościeralnych**

**NOBO**  
 Płyny do czyszczenia tablic suchościeralnych: Everyday Board Cleaner - do częstego czyszczenia lekkich zabrudzeń. Pojemność 250 ml. Board Renovator - do czyszczenia głębokich zabrudzeń. Pojemność 250 ml. Pianka czyszcząca Deepplene - przeznaczona do gruntownego czyszczenia i konserwacji tablic. Pojemność 150ml.

Lp	Nazwa produktu	Indeks
1	Everyday Board Cleaner	261008
2	Board Renovator	261009
3	Pianka Deepplene	260998



**Gąbka magnetyczna do tablic suchościeralnych**

**NOBO**  
 Do powierzchni suchościeralnych. Posiada wbudowany magnes oraz możliwość wymiany wkładek z filcu.

Nazwa produktu	Indeks
Gąbka magnetyczna	573928
Wkłady filcowe (10szt.)	575055



**Gąbka magnetyczna do tablic szklanych**

**NOBO INDEKS: 543714**  
 Gąbka magnetyczna przeznaczona do tablic szklanych. Silny magnes, dwustronna filcowa wkładka z dwiema powierzchniami czyszczącymi.



**Paski, symbole magnetyczne**

**2X3**  
 Wykonane z folii magnetycznej. Symbole: komplet zawiera 4 arkusze symboli w kształcie: prostokąta, trójkąta, koła oraz strzałki. Paski magnetyczne: komplet zawiera 4 paski (dt. 60 x 0,9 cm). Możliwość skracania pasków za pomocą nożyczek. Kolory: żółty, czerwony, niebieski, zielony.

Lp	Nazwa produktu	Indeks
1	Symbole magnetyczne	276937
2	Paski magnetyczne	260979



**Czyściki magnetyczne**

**2X3**  
 Czyścik magnetyczny do powierzchni suchościeralnych. Posiada wbudowany magnes oraz możliwość wymiany wkładek z filcu.

Nazwa produktu	Indeks
Czyścik magnetyczny Slim	282061
Czyścik magnetyczny Duo	281827
Wkłady filcowe 10 szt. do gąbki	282062



**Ścierak do tablic suchościeralnych z magnesem**

**TETIS INDEKS: 277905**  
 Ścierak magnetyczny do powierzchni suchościeralnych. Posiada wbudowany magnes.





Odporne na działanie warunków atmosferycznych - głównie deszczu

Zawierają wysokiej jakości farbę kredową



**Markery kredowe PWE-5M / 8K / 17K / 3MS**

**UNI MITSUBISHI PENCIL**

Profesjonalne markery kredowe do pisania i malowania po czarnych tablicach i szkle. Napisy kredowe łatwo można usunąć z nieporowatych powierzchni za pomocą wilgotnej szmatki. Odporne na działanie warunków atmosferycznych - głównie deszczu. Szerokie zastosowanie np. w restauracji, pubie, kwiaciarni, biurze podróży, wypożyczalni samochodów, salonie piękności, salonie telefonii komórkowej.

Kończówka /symbol	Kolor - Indeks
Okrągła (PWE-5M)	■ - 290199, ■ - 290197, ■ - 291780, ■ - 290196, ■ - 290200, ■ - 290198
	■ - 291781, □ - 290195, ■ - 471934, ■ - 530192, ■ - 530190
Ścięta (PWE-8K)	■ - 291739, ■ - 290194, ■ - 281448, ■ - 281447, ■ - 281449, ■ - 291628
	■ - 291779, □ - 269642, ■ - 467983, ■ - 530195, ■ - 530194
Ścięta prostokątna (PWE-17K)	■ - 874633, □ - 874634, ■ - 874632, ■ - 874635, ■ - 874636
Okrągła stożkowa (PWE-3MS)	■ - 874640, □ - 874641, ■ - 874639

Z - złoty, S - srebrny



14 PREZENTACJA

**Uchwyt poziomy na markery ERGO**

**2X3 INDEKS: 279343**

Uchwyt z ABS na 4 markery. Magnetyczne mocowanie uchwyty do tablicy. Cena nie obejmuje markerów.

**Uchwyt pionowy na markery CLASSIC**

**2X3 INDEKS: 279342**

Uchwyt z ABS na 4 markery. Magnetyczne mocowanie uchwyty do tablicy. Cena nie obejmuje markerów.

**Zestaw markerów do tablic suchościeralnych z gąbką**

**PENTEL INDEKS: 272258**

W skład zestawu wchodzi 4 markery oraz gąbka.



**Markery i ścierak magnetyczny**

**TETIS INDEKS: 795326**

Zestaw markerów suchościeralnych wyposażony w ścierak. 3 pisaki w zestawie. Grubość linii pisania 3 mm. W zestawie kolory: czarny, czerwony, niebieski.

**Markery do tablic suchościeralnych**

**TETIS**

Marker suchościeralny, szybkooschnący. Okrągła końcówka. Grubość linii pisania 3 mm. Nietoksyczny tusz na bazie alkoholu.

Kolor - Indeks
■ - 795330, ■ - 795327, ■ - 795329, ■ - 795328

Infolinia: 801 555 556  
Kraków: tel. 12 413 20 00

Katowice: tel. 32 353 40 06  
Kielce: tel. 41 346 21 07

Nowy Sącz: tel. 18 443 76 34  
Nowy Targ: tel. 18 264 00 62

Tarnów: tel. 14 627 28 22  
Rzeszów: tel. 17 853 99 88





### Marker do tablic suchościeralnych MWL55

**PENTEL**

Marker z okrągłą końcówką, w którym zamiast tradycyjnego sącza zastosowano płynny tusz, dozowany za pomocą specjalnego tłoczka. Dzięki temu marker pisze zawsze świeżą i intensywną linią do ostatniej kropli tuszu. Linia pisania ponad 1000 m.

Kolor - Indeks	
■ - 265789, ■ - 266181, ■ - 266565, ■ - 267103	



Może pozostać bez skuwki do kilku dni bez zaschnięcia



### Markery do tablic suchościeralnych Lumocolor Whiteboard 351

**STAEDTLER**

Wodoodporne z formułą Dry Safe Ink - mogą pozostać otwarte przez kilka dni i nie wyschną (Test ISO 554). Ścieralne na sucho z białych tablic i innych powierzchni takich jak szkło i porcelana bez pozostawiania smug. Atrament szybko schnący, niemal bezzapachowy. Obudowa i skuwka z klipsem wykonana z polipropylenu. Okrągła końcówka, długość linii pisania 1300 m. Dostępne pojedynczo lub w zestawach.

Kolor - Indeks	
■ - 265799, ■ - 266187, ■ - 266574, ■ - 267110	



Zestaw 4 szt. w twardym etui

Zestaw 6 szt. w twardym etui



Zestaw 8 szt. w twardym etui

Zestaw 10 szt. w twardym etui

Zestaw	Indeks
4 szt.	259711
6 szt.	259713
8 szt.	530840
10 szt.	674644



### Markery do tablic suchościeralnych Velleda 1701/ 1751

**BIC**

Markery z okrągłą lub ściętą końcówką z tuszem na bazie alkoholu. Blokowana końcówka pisząca nie ugina się i nie cofa się pod naciskiem. Skuwka i zakończenie w kolorze tuszu. Tusz łatwy do usunięcia nawet po kilku dniach. Końcówka ścięta: grubość linii pisania 3,7-5,5 mm, długość linii pisania 800 m. Końcówka okrągła: grubość linii pisania 1,4 mm, długość linii pisania 1000 m. Posiadają akrylową blokadę końcówki. Ekologiczne (obudowa wykonana w 51% z materiałów przetworzonych).

Końcówka/symbol	Kolor - Indeks
Okrągła (1701)	■ - 265773, ■ - 266172, ■ - 266553, ■ - 267093
Ścięta (1751)	■ - 265774, ■ - 266173, ■ - 266554, ■ - 267094

Końcówka/symbol	Zestaw	Index
Okrągła (1701)	4 szt.	278437
Ścięta (1751)	4 szt.	603577



### Markery do tablic suchościeralnych 580WB HI-TEXT

**FIBRACOLOR**

Włoskie markery do tablic suchościeralnych i flipchartów. Tusz z mocnym pigmentem, szybko schnący, bezzapachowy, łatwo ścieralny. Otwarte nie wysychają min. przez 24-godziny. Mocna końcówka fibrowa odporna na odkształcenia o średnicy 4 mm umożliwiają rysowanie linii o grubości od 1 do 4 mm w zależności od siły nacisku i pochylenia. Prawidłowo przechowywane gwarantują długi okres użytkowania. Seria HI-TEXT wyrobów o wysokiej jakości. Cztery podstawowe kolory dostępne pojedynczo lub jako komplet x4 w firmowym etui.

Kolor - Indeks	
■ - 265784, ■ - 266180, ■ - 266561, ■ - 267101	

Zestaw	Indeks
4 szt.	542642



# LEITZ COSY POCZUJ SIĘ JAK W DOMU



## Kolekcja COSY



### Szklana tablica magnetyczna Cosy

**LEITZ**

Bezramowa szklana magnetyczna tablica, opracowana pod system modułowy - możesz ją zestawiać z innymi tablicami suchościernymi Cosy. Wykonana jest z hartowanego szkła i odznacza się bardzo wysokim stopniem ścieralności. W zestawie minimarker suchościerny z wbudowaną gąbką i zintegrowany uchwyt na długopis.

Produkt	Wymiary	Kolor - Indeks
Tablica szklana Cosy	45 x 45 cm	■ - 610424, ■ - 610425, ■ - 610426
Tablica szklana Cosy	60 x 40 cm	■ - 610417, ■ - 610418, ■ - 610419
Tablica szklana Cosy	80 x 60 cm	■ - 610420, ■ - 610421, ■ - 610422

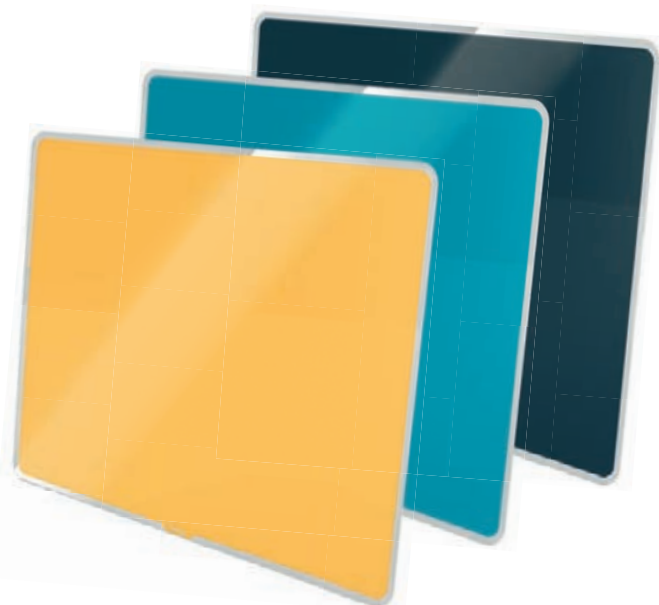

### Szklana tabliczka magnetyczna Cosy

**LEITZ**

Bezramkowa szklana tabliczka do pisania wykonana jest z hartowanego szkła i odznacza się bardzo wysokim stopniem ścieralności – możesz na niej robić notatki, ścierać je, pisać nowe, i tak bez końca. W zestawie minimarker suchościerny z wbudowaną gąbką i uchwyt na długopis.

Produkt	Wymiary	Kolor - Indeks
Szklana tabliczka na biurko	297 x 216 mm	■ - 610409, ■ - 610410, ■ - 610412

### Szklany notatnik na biurko Cosy

**LEITZ**

Został tak zaprojektowany, aby zmieścić się między klawiaturą a monitorem, dzięki czemu zawsze masz go pod ręką gotowy do użycia. Powierzchnia wykonana jest z hartowanego bezpiecznego szkła o bardzo dobrej ścieralności i wysokiej odporności na plamy atramentu, ślady pióra, zadrapania i wgniecenia. W zestawie minimarker suchościerny z wbudowaną gąbką i zintegrowany uchwyt na długopis.

Produkt	Wymiary	Kolor - Indeks
Szklany notatnik na biurko	380 x 150 mm	■ - 610413, ■ - 610414, ■ - 610416

14

PREZENTACJA





**Akrylowa tabliczka na biurko A4**

**NOBO INDEKS: 692798**

Akrylowa tabliczka na biurko do notatek, wykonana z przezroczystego akrylu. Marker w zestawie.



**Ukośna akrylowa tabliczka na biurko A4**

**NOBO INDEKS: 692799**

Ukośna akrylowa tabliczka na biurko do notatek, wykonana z przezroczystego akrylu. Marker w zestawie.



**Akrylowa tabliczka na biurko z uchwytem A4**

**NOBO INDEKS: 692801**

Akrylowa tabliczka na biurko do notatek z uchwytem. Wykonana z przezroczystego akrylu. Marker w zestawie.



Rozmiar	Indeks
A4	692803
A3	692805

**Planer akrylowy tygodniowy na biurko**

**NOBO**

Planer tygodniowy na biurko lub ścianę. Wykonany z przezroczystego akrylu. Marker w zestawie.



Rozmiar	Indeks
300 x 300 mm	692806
450 x 450 mm	692808
600 x 450 mm	692811

**Tablica akrylowa suchościeralna na biurko NOBO Home**

**NOBO**

Tablica suchościeralna na biurko lub ścianę. Wykonana z przezroczystego akrylu. W komplecie marker do tablic suchościeralnych i samoprzylepne podkładki do montażu.



Rozmiar	Indeks
300 x 300 mm	692812
450 x 450 mm	692813
600 x 450 mm	692816

**Tablica akrylowa suchościeralna do zawieszania na ścianie Nobo Home**

**NOBO**

Tablica suchościeralna do zawieszania na ścianę. Wykonana z przezroczystego akrylu. W komplecie marker do tablic suchościeralnych i elementy do montażu na ścianie.

# Projektory laserowe doskonałe do małych i średniej wielkości sal

- wysokie jasności od 5200-8000 lumenów
- bezprzewodowa komunikacja z wykorzystaniem Miracast
- żywotność źródła światła do 30 000h



**EPSON®**



Trymery, gilotyny	344 - 348
Laminatory, folie do laminowania	349 - 354
Bindownice	355 - 356
Grzbiety, okładki do bindowania, termookładki	357
Okładki do dyplomów i oprawy introligatorskie	358



# 15

# OPRAWA DOKUMENTÓW

LEITZ



LEITZ



### Trymery Leitz Precision Home

**LEITZ**

Trymery Leitz Precision Home idealne do codziennych zadań związanych z przycinaniem papieru zarówno w domu, jak i biurze. Przezroczysta szyna prowadząca umożliwia śledzenie cięcia, a wygodny uchwyt głowicy tnącej zapewnia komfort użytkowania. Naniesione na powierzchnię roboczą linie siatki metrycznej i zacisk papieru ułatwiają odpowiednie ułożenie papieru. Trymer Home posiada 2-letnią, a Home Office 3-letnią gwarancję.

Model	Format	Ilość arkuszy	Indeks
Precision Home	A4	8	690253
Precision Home Office	A4	10	690256

### Trymery Leitz Precision Office

**LEITZ**

Idealne do codziennych zadań związanych z przycinaniem papieru w biurze lub przy skomplikowanych projektach. Oferują trzy rodzaje cięcia: proste, faliste i perforację - wymiana ostrzy jest łatwa i w 100% bezpieczna dzięki umieszczeniu ostrzy w plastikowych kasetach. Naniesione na powierzchnię roboczą linie siatki metrycznej i automatyczny zacisk papieru ułatwiają odpowiednie ułożenie papieru. Trymery posiadają 5-letnią gwarancję.

Model	Format	Ilość arkuszy	Indeks
Precision Office	A4+	15	690259
Precision Office	A3	15	690260

LEITZ



LEITZ



### Gitoliny Leitz Precision Home

**LEITZ**

Przeznaczone do cięcia papieru, etykiet samoprzylepnych, folii, zdjęć, kartonu i materiałów zalaminowanych. Umożliwiają szybkie i precyzyjne cięcie do 10 kartek A4 (80 g/m<sup>2</sup>) jednocześnie. Podświetlenie EdgeGlow, oświetla krawędź tnącą. Przezroczysty ręczny docisk przytrzymuje papier na miejscu. Ostrona zabezpieczająca ostrze. Zatrask bezpieczeństwa blokuje ostrze. Gwarancja 3 lata.

Model	Format	Ilość ark.	Indeks
Gitolyna Leitz Home Office	A4	10	690239
Gitolyna Leitz Home Office	A3	10	690242

### Gitoliny Leitz Precision Office

**LEITZ**

Przeznaczone do użytku biurowego. Służą do cięcia papieru, etykiet samoprzylepnych, folii, zdjęć, kartonu, materiałów zalaminowanych i tektur intrologatorskich. Cięcie do 15 kartek A4 (80 g/m<sup>2</sup>) jednocześnie. Podświetlenie EdgeGlow oświetla krawędź tnącą. Przezroczysty ręczny docisk przytrzymuje papier na miejscu. Ostrona zabezpieczająca ostrze. Zatrask bezpieczeństwa blokuje ostrze. Gwarancja 5-lat.

Model	Format	Ilość ark.	Indeks
Gitolyna Leitz Office	A4+	15	690245
Gitolyna Leitz Office	A3	15	690246



Fellowes



Fellowes



Fusion A4

Fusion A3



Stellar A4

Stellar A3

**Gitoliny Fusion**

**FELLOWES**

Gitoliny do papieru formatu A4/A3. Specjalna osłona Fellowes SafeCut™ zapewnia bezpieczeństwo pracy. Miarki cięcia dla różnych rozmiarów dokumentów, zdjęć i cięcia pod kątem. Certyfikat bezpieczeństwa TÜV & GS.

Model	Format	Dł. cięcia	Ilość arkuszy	Indeks
Fusion	A4	320 mm	10	270567
Fusion	A3	455 mm	10	270568

**Gitoliny Stellar**

**FELLOWES**

Tną papier oraz plastikowe okładki. Osłona SafeCut™ zapewnia bezpieczeństwo pracy, ostrze ze stali nierdzewnej, automatyczny docisk papieru, blokada rozmiaru cięcia, miarki cięcia dla różnych rozmiarów dokumentów, zdjęć i cięcia pod kątem. Certyfikat bezpieczeństwa TÜV & GS.

Model	Format	Dł. cięcia	Ilość arkuszy	Indeks
Stellar	A4	320 mm	20	276602
Stellar	A3	455 mm	20	270566

Fellowes



Fellowes



Proton A4

Proton A3



Electron A4

Electron A3

**Trymery Proton A4/A3**

**FELLOWES**

Trymery do papieru formatu A4/A3. Noże do trymerów osadzone w wymiennalnych kasetach Fellowes SafeCut™. W zestawie kasetka z ostrzem do cięcia prostego. Miarki cięcia dla różnych rozmiarów dokumentów, zdjęć i cięcia pod kątem. Certyfikat bezpieczeństwa TÜV & GS.

Model	Format	Dł. cięcia	Ilość arkuszy	Indeks
Proton	A4	320 mm	10	270558
Proton	A3	455 mm	10	270559

**Trymery Electron A4/A3**

**FELLOWES**

Trymery do papieru formatu A4/A3. Zawierają bezpieczne w użyciu 4 kasety Fellowes SafeCut™ z ostrzami: do cięcia prostego, falistego, perforacji oraz zaginania (bigowania). Miarki cięcia dla różnych rozmiarów dokumentów, zdjęć i cięcia pod kątem. Dioda Fellowes SafeCut™ zapewnia precyzję cięcia. Certyfikat bezpieczeństwa TÜV & GS.

Model	Format	Dł. cięcia	Ilość arkuszy	Indeks
Electron	A4	320 mm	10	270556
Electron	A3	455 mm	10	270557

15  
OPRAWA DOKUMENTÓW



### Trymery 440, 442, 444, 446, 448

**DAHLE**

Wysokiej klasy wydajne trymery o mocnej konstrukcji z wymiennym nożem krążkowym umieszczonym w przesuwnej głowicy oraz usztywnioną konstrukcją blatu. Posiadają automatyczny docisk ciętego papieru, dwie nakładki kątowe i ogranicznik tylny. Trymery można zawiesić na ścianie (posiadają odpowiednie uchwyty). Certyfikat bezpieczeństwa TÜV & GS.

Model	Format	Dł. cięcia	Ilość ark.	Wielkość stołu (mm)	Indeks
440	A4	360 mm	35	560 x 384	293080
442	A3	510 mm	35	710 x 384	293081
444	A2	670 mm	30	870 x 384	260815
446	A1	920 mm	25	1120 x 384	293082
448	A0	1300 mm	20	1500 x 384	293083



Prezentowana w katalogu oferta jest **tylko fragmentem dostępnego asortymentu**.  
Odwiedź nasz sklep internetowy, by zobaczyć więcej. **Zapraszamy na [www.sklep.lobos.pl](http://www.sklep.lobos.pl)**.

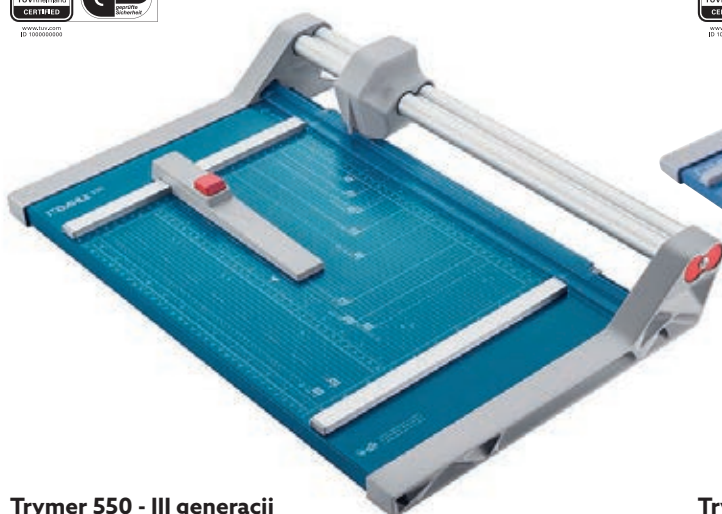

### Trymer 550 - III generacji

**DAHLE**

Profesjonalny trymer Dahle do użytku codziennego. Automatyczny docisk ciętego materiału. Stabilny, metalowy blat z antypoślizgową, gumową podstawą oraz nadrukowanymi formatami papieru. Nóż krążkowy ze stali Solingen w zamkniętej głowicy z wysokiej jakości tworzywa sztucznego. Łatwa wymiana głowicy. Możliwość zawieszenia na ścianie. Posiada nakładkę kątową oraz regulowany ogranicznik tylny. Podwójny drążek prowadzący zapewnia precyzyjne cięcie. Możliwość ustawienia w pozycji stojącej.

Model	Format	Dł. cięcia	Ilość arkuszy	Wielkość stołu (mm)	Indeks
550	A4	360 mm	20	580 x 395	260816

### Trymery 507, 508

**DAHLE**

Wysokiej klasy trymery z wymiennym nożem krążkowym umieszczonym w przesuwnej głowicy oraz usztywnioną konstrukcją blatu. Do przycinania zdjęć i małych plików papieru. Automatyczny docisk ciętego materiału. Metalowy blat roboczy. Naniesione na blat nadruki najpopularniejszych formatów papieru i wizytówek. Możliwość dokupienia zestawu głowic tnących: linię prostą, perforację, linię falistą, fałd nieregularną oraz zyg-zak (głowice Dahle 00960). Certyfikat bezpieczeństwa TÜV & GS.

Model	Format	Dł. cięcia	Ilość arkuszy	Wielkość stołu (mm)	Indeks
507	A4	320 mm	8	440 x 211	260819
508	A3	460 mm	6	580 x 211	260820



DAHLE



DAHLE

**Gilotyna 561****DAHLE**

Gilotyna z automatycznym dociskiem papieru oraz obrotową osłoną noża, wyposażona w blokowany ogranicznik formatu. Ostrza tnące wykonane ze stali najwyższej jakości (ostrza samostrzące). Na stole wyrysowane: skala centymetrowa, kątowna oraz ramki formatowe. Certyfikat bezpieczeństwa TÜV & GS.

Model	Format	Dł. cięcia	Ilość arkuszy	Wielkość stołu (mm)	Indeks
561	A4	360 mm	35	440 x 265	260828

**Gilotyny 533, 534****DAHLE**

Gilotyny z ogranicznikiem formatu i nożem stalowym. Docisk papieru za pomocą listwy z elastycznego tworzywa. Wysokiej jakości nóż z ostrzem samostrzącym oraz ogranicznikiem formatu. Na stole wyrysowane: skala centymetrowa, kątowna oraz ramki formatowe. Certyfikat bezpieczeństwa TÜV & GS.

Model	Format	Dł. cięcia	Ilość arkuszy	Wielkość stołu (mm)	Indeks
533	A4	340 mm	15	450 x 285	260830
534	A3	460 mm	15	585 x 285	260831

DAHLE



DAHLE

**Gilotyna 564****DAHLE**

Gilotyna z obrotową osłoną noża, wyposażona w laserowy wskaźnik linii cięcia oraz regulowany ogranicznik formatu. Samostrzące ostrza wykonane ze stali najwyższej jakości. Posiada dźwigniowy docisk oraz drewniany super sztywny blat roboczy. Na stole wyrysowane: skala centymetrowa, kątowna oraz ramki formatowe. Certyfikat bezpieczeństwa TÜV & GS.

Model	Format	Dł. cięcia	Ilość arkuszy	Wielkość stołu (mm)	Indeks
564	A4	360 mm	45	440 x 265	260832

**Gilotyna 502****DAHLE**

Gilotyna do cięcia papieru i kartonu. Nóż górny i dolny ze stali, ręczny docisk ciętego materiału i 2 nakładki kątowne. Na stole wyrysowane: skala centymetrowa, kątowna oraz ramki formatowe. Certyfikat bezpieczeństwa TÜV & GS.

Model	Format	Dł. cięcia	Ilość arkuszy	Wielkość stołu (mm)	Indeks
502	A4	320 mm	8	420 x 175	260829



### Trymer TA46

**ARGO**

Precyzyjny trymer biurowy. Listwa dociskowa ułatwiająca uzyskanie precyzyjnego cięcia. Na blacie roboczym standardowe szablony formatów. Cięcie papieru w formacie A4. Długość cięcia 320 mm. Tnie jednorazowo do 8 kartek (70 g/m<sup>2</sup>). Wielkość blatu 328 x 160 mm. Gwarancja: 2 lata.

Model	Format	Dł. cięcia	Ilość arkuszy	Wielkość stołu (mm)	Indeks
TA46	A4	320 mm	8	328 x 160	293182

### Trymer TA33

**ARGO**

Gitolyna biurowa do papieru i kartonu. Wyposażona w nóż stalowy, przezroczystą osłonę, ogranicznik do regulowania wymiarów cięcia, ręczny docisk papieru, ergonomiczny uchwyt przeciwpoślizgowy. Na blacie nadrukowane standardowe formaty papieru.

Model	Format	Dł. cięcia	Ilość arkuszy	Wielkość stołu (mm)	Indeks
TA33	A3	460 mm	8	468 x 160	288446



Prezentowana w katalogu oferta jest **tylko fragmentem dostępnego asortymentu**.  
 Odwiedź nasz sklep internetowy, by zobaczyć więcej. **Zapraszamy na [www.sklep.lobos.pl](http://www.sklep.lobos.pl)**.



### Gitolyna RC 321N

**ARGO**

Gitolyna biurowa do papieru i kartonu. Wyposażona w nóż stalowy, przezroczystą osłonę, ręczny docisk papieru, ergonomiczny uchwyt przeciwpoślizgowy. Na blacie nadrukowane standardowe formaty papieru.

Model	Format	Dł. cięcia	Ilość arkuszy	Wielkość stołu (mm)	Indeks
RC 321N	A4	320 mm	24	320x190	298875

### Gitolyna RC 331N

**ARGO**

Gitolyna biurowa do papieru i kartonu. Wyposażona w nóż stalowy, przezroczystą osłonę, ogranicznik do regulowania wymiarów cięcia, ręczny docisk papieru, ergonomiczny uchwyt przeciwpoślizgowy. Na blacie nadrukowane standardowe formaty papieru.

Model	Format	Dł. cięcia	Ilość arkuszy	Wielkość stołu (mm)	Indeks
RC 331N	A4	330 mm	24	330x245	285350

Infolinia: 801 555 556  
 Kraków tel. 12 413 20 00

Katowice tel. 32 353 40 06  
 Kielce tel. 41 346 21 07

Nowy Sącz tel. 18 443 76 34  
 Nowy Targ tel. 18 264 00 62

Tarnów tel. 14 627 28 22  
 Rzeszów tel. 17 853 99 88





# LAMINATORY BIUROWE | HOME OFFICE

Seria laminatorów HP obejmuje modele do prac w domu, małym biurze jak i do zastosowań bardziej profesjonalnych. Charakteryzują się one dużą szybkością laminowania - od 40 do 150 cm/minutę i krótkim czasem nagrzewania, co umożliwi sprawne wykonanie pracy. Wszystkie laminatory posiadają również funkcję laminowania na zimno oraz są objęte 2 letnią gwarancją. Do każdego laminatora jest dodany pakiet startowy 15 folii.



## HP OneLam 400 A4

Laminator do zastosowań domowych i biurowych

• format laminowanych dokumentów do A4 • czas nagrzewania 2-4 min • laminuje foliami o grubości 80-125 mic • szybkość laminacji 40 cm/min • dokument formatu A4 laminuje w 45 sekund • możliwość laminacji na zimno • automatyczne wyłączenie po 30 min bezczynności • w zestawie z trymerem, zaokrąglaczem rogów i zestawem 15 folii (3xA4,4xA5,4xA6, 4xB-CARD) • gwarancja 2 lata • kolor: biały

• Indeks: 618276

## HP OneLam 400 A3

Laminator do zastosowań domowych i biurowych

• format laminowanych dokumentów do A3 • czas nagrzewania 2-4 min • laminuje foliami o grubości 80-125 mic • szybkość laminacji 40 cm/min • dokument formatu A4 laminuje w 35 sekund • możliwość laminacji na zimno • automatyczne wyłączenie po 30 min bezczynności • w zestawie z trymerem, zaokrąglaczem rogów i zestawem 15 folii (3xA4,4xA5,4xA6, 4xB-CARD) • gwarancja 2 lata • kolor: biały

• Indeks: 618280

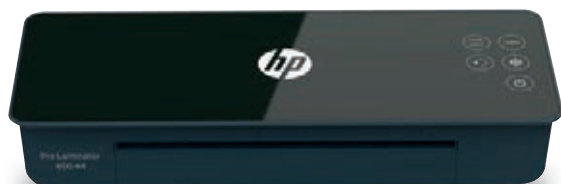

## HP Pro Laminator 600 A4

Szybki laminator do zastosowań biurowych

• format laminowanych dokumentów do A4 • czas nagrzewania 1 min • laminuje foliami o grubości 80-125 mic • szybkość laminacji 60 cm/min • dokument formatu A4 laminuje w pół minuty • możliwość laminacji na zimno • automatyczne wyłączenie po 30 min bezczynności • proste wybieranie funkcji na panelu dotykowym • z laminatorem w komplecie jest zestaw 15 folii laminacyjnych (3xA4,4xA5,4xA6, 4xB-CARD) • gwarancja 2 lata • kolor: czarny

• Indeks: 618282

## HP Pro Laminator 600 A3

Szybki laminator do zastosowań biurowych

• format laminowanych dokumentów do A3 • czas nagrzewania 1 min • laminuje foliami o grubości 80-125 mic • szybkość laminacji 60 cm/min • dokument formatu A4 laminuje w 21 sekund • możliwość laminacji na zimno • automatyczne wyłączenie po 30 min bezczynności • proste wybieranie funkcji na panelu dotykowym • z laminatorem w komplecie jest zestaw 15 folii laminacyjnych (3xA4,4xA5,4xA6, 4xB-CARD) • gwarancja 2 lata • kolor: czarny

• Indeks: 618286

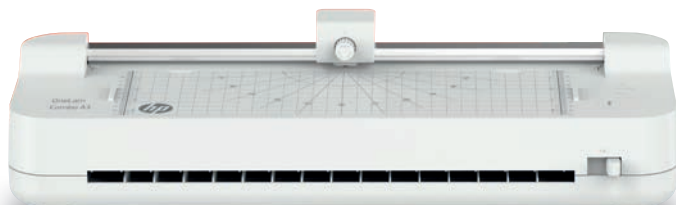

## HP OneLam Combo A3

Wszechstronny laminator z zintegrowanym trymerem

• format laminowanych dokumentów do A3 • czas nagrzewania 2-4 min • laminuje foliami o grubości 80-125 mic • szybkość laminacji 40 cm/min • dokument formatu A4 laminuje w 35 sekund • możliwość laminacji na zimno • automatyczne wyłączenie po 30 min bezczynności • laminator posiada zintegrowany trymer oraz w zestawie zaokrąglacz rogów i 15 folii laminacyjnych (3xA4,4xA5,4xA6, 4xB-CARD) • gwarancja 2 lata • kolor: biały

• Indeks: 618281

Model	HP OneLam 400 A4	HP OneLam 400 A3	HP Pro Laminator 600 A4	HP Pro Laminator 600 A3	HP OneLam Combo A3
Maksymalny format laminowanego dokumentu	A4	A3	A4	A3	A3
Czas nagrzewania (min)	2-4 (80mic)	2-4 (80mic)	1	1	2-4 (80mic)
Szybkość laminacji (cm/min)	40	40	60	60	40
Grubość obsługiwanych folii (mic)	80-125	80-125	80-125	80-125	80-125
Możliwość laminacji na zimno	tak	tak	tak	tak	tak
Wymiary szer. x gł. x wys. (mm)	380 x 123 x 73	460 x 140 x 79	420 x 159 x 102,9	526 x 165 x 118,5	460 x 153 x 113
Waga (kg)	1,2	1,6	2,4	3	1,5
Gwarancja (lata)	2	2	2	2	2



- inteligentna technologia czujnikowa - laminator rozpoznaje grubość folii, automatycznie dopasowuje optymalną prędkość i temperaturę
- nie wymaga ustawień, zawsze zapewnia perfekcyjny efekt laminacji
- posiada tryb oszczędzania energii, wyłącza się automatycznie po 30 min. spoczynku



Automatyczne - nie trzeba ustawiać parametrów laminacji



Składane prowadnice - idealnie płaska laminacja

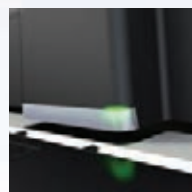

Technologia czujnikowa - dopasowuje ustawienia do grubości materiału

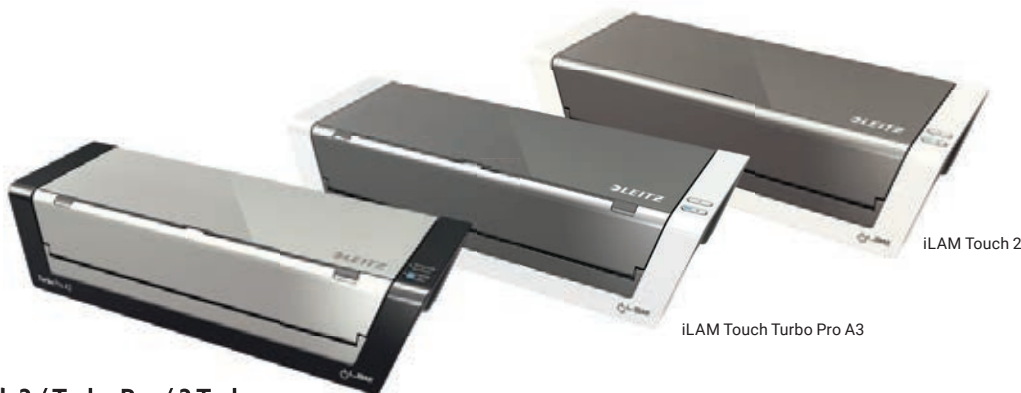

**Laminatory Leitz iLAM Touch 2 / Turbo Pro / 2 Turbo**

**LEITZ** Wysokiej jakości laminator A3, w pełni automatyczny, szybki, z unikalną technologią sensorową. Rozpoznaje grubość dokumentów i automatycznie dostosowuje do nich właściwą prędkość laminacji. Odpowiedni dla folii o grubości od 80 do 250 mikronów. Nagrzewa się w ciągu minuty. Odpowiedni do intensywnego użytkowania. Unikalna technologia czujnikowa - nie wymaga skomplikowanych ustawień - fantastyczne rezultaty laminacji!

iLAM Touch 2 Turbo A3

Model	Format	Grubość folii	Prędkość(max)	Indeks
Touch 2	A3	max. 2x125 µm	1000 mm/min.	534661
Touch Turbo	A3	max. 2x125 µm	2000 mm/min.	534670
Touch PRO Turbo	A3	max. 2x125 µm	1500 mm/min.	534671

15

OPRAWA DOKUMENTÓW



**Laminatory iLAM Office**

**LEITZ** Całkowicie automatyczne laminatory wyposażone w czujniki dla optymalnego ustawiania temperatury laminacji (obsługiwane jednym przyciskiem). Posiadają wyświetlacz LED i alert dźwiękowy. Niski poziom zużycia energii, wyłącza się automatycznie po 30 min. spoczynku. Kompaktowy rozmiar. Gwarancja 2 lata.

Model	Format	Grubość folii	Prędkość(max)	Indeks
Office	A4	max. 2x125 µm	310 mm/min.	462451
Office	A3	max. 2x125 µm	310 mm/min.	462452

**Infolinia:** 801 555 556  
**Kraków** tel. 12 413 20 00

**Katowice** tel. 32 353 40 06  
**Kielce** tel. 41 346 21 07

**Nowy Sącz** tel. 18 443 76 34  
**Nowy Targ** tel. 18 264 00 62

**Tarnów** tel. 14 627 28 22  
**Rzeszów** tel. 17 853 99 88





Dotykowy panel sterowania



### Laminator iLAM Office Pro A3



Automatyczny laminator do laminowania w formacie max A3. Technologia czterowatkowa zapewnia laminowanie wysokiej jakości. Posiada dotykowy panel sterowania. Bardzo szybki - 500 mm/min przy każdym ustawieniu grubości folii. Krótki czas nagrzewania - laminator jest gotowy do pracy w ciągu 1 minuty. Niski poziom zużycia energii, wyłącza się automatycznie po 30 min. spoczynku. 2 lata gwarancji.

Model	Format	Grubość folii	Prędkość (max)	Indeks
Office Pro	A3	max. 2x175 µm	500 mm/min.	476638

## WOW biuro to biuro w Twoich ulubionych kolorach



15  
OPRAWA DOKUMENTÓW

## Prosta laminacja wystarczy tylko włączyć

### Laminatory iLAM Home Office



Laminatory w stylowych kolorach kolekcji WOW. Idealne do używania w domu i w biurze - prosta obsługa urządzenia. Całkowicie automatyczne, wyposażone w czujniki dla automatycznego ustawiania temperatury laminacji (obsługiwane jednym przyciskiem). Posiadają diodę LED i alert dźwiękowy. Niski poziom zużycia energii, wyłącza się automatycznie po 30 min. spoczynku. Atrakcyjne, kolorowe wzornictwo. Dostępny w kolorach: A4 - zielony, niebieski, szary, różowy ; A3 - tylko szary. Kompaktny rozmiar. Gwarancja 2 lata.

Model	Format	Grubość folii	Prędkość (max)	Kolor - Indeks
Home Office	A4	max. 2x125 µm	310 mm/min.	■ - 462458, ■ - 462459
Home Office	A3	max. 2x125 µm	310 mm/min.	■ - 462460, ■ - 462461
Home Office	A3	max. 2x125 µm	310 mm/min.	■ - 462455

**Fellowes**



**Laminator Amaris A3**

**FELLOWES INDEX: 771898**

Laminator do regularnego użytku w małym lub średnim biurze. Gotowy do pracy w 60 sekund. Umożliwia indywidualne ustawienia temperatury laminacji dla folii o grubości 80, 125 i 175 mikronów oraz laminację na zimno. Precyzyjny, 6-rolkowy mechanizm grzejny oraz system Clean Alert zapewnia spójne, wysokiej jakości rezultaty i optymalną wydajność. Automatyczne wyłączenie po 30 min. bezczynności.

Model	Format	Grubość folii	Prędkość (max)	Indeks
Amaris	A3	max. 2x175 µm	800 mm / min.	771898



**Fellowes**



obsługa jednym przyciskiem



CALIBRE A4



CALIBRE A3

**Laminatory CALIBRE**

**FELLOWES**

Proste w obsłudze laminatory do regularnego użytku. Gotowe do pracy po 1 minucie. Posiadają technologię Hot Swap, która pozwala laminować folie o różnych grubościach bez potrzeby ponownego schładzania lub podgrzewania urządzenia. 100% Jam Free, zapobiegająca zakleszczeniu się dokumentu w urządzeniu, HeatGuard - zapewniającą dokładną izolację cieplną - obudowa laminatora chroniona przed nagraniem, oraz Auto Shut Off, dzięki której laminator automatycznie wyłącza się po 30 min. bezczynności.

Model	Format	Grubość folii	Prędkość (max)	Indeks
Calibre	A4	max. 2x125 µm	500 mm/min.	476142
Calibre	A3	max. 2x125 µm	500 mm/min.	476140

**Fellowes**



**Fellowes Pixel**

**FELLOWES**

Laminatory do użytku domowego lub w małym biurze. Laminacja na gorąco (2 pozycje) i na zimno. Niewielkie wymiary. Maksymalna grubość folii laminacyjnej: 125 mik. Technologia HeatGuard zapewnia, że obudowa laminatora jest o 50% chłodniejsza w stosunku do porównywalnych urządzeń, co zmniejsza straty ciepła w trakcie procesu laminacji i zwiększa bezpieczeństwo użytkownika. Bezpieczny – automatyczne wyłączenie po 30 minutach braku aktywności. Funkcja zwalniania napędu wałków ułatwia wycofanie zakleszczonego lub nieprawidłowo włożonego dokumentu.

Format	Grubość folii	Prędkość (max)	Indeks
A4	max. 2x125 µm	300 mm/min.	692840
A3	max. 2x125 µm	300 mm/min.	666005

OPRAWA DOKUMENTÓW

15





**Laminatory Vision**

**ARGO**

Technologia 2 gorących wałków – eliminuje stosowanie carriera. Funkcja cofania umożliwiająca wycofanie źle włożonej folii. Czas nagrzewania: 1 minuta (G50), 3-4 minuty (G10, G20). Dioda sygnalizująca osiągnięcie temperatury roboczej.

Model	Format	Grubość folii	Prędkość (max)	Indeks
G10	A4	max. 2 x 125 µm	410 mm/min.	846233
G20	A3	max. 2 x 125 µm	480 mm/min.	558239
G50	A3	max. 2 x 150 µm	480 mm/min.	522348



DWL-3AF (A3+)



3000L (A4)



DWL-4CF (A4+)



3000L (A3)

**Laminatory DWL-4CF/DWL-3AF**

**WALLNER**

Laminatory biurowe do laminacji na gorąco i na zimno. Wyposażone w regulator temperatury do grubości folii laminacyjnej. Posiadają funkcję cofania umożliwiającą wycofanie źle włożonej folii. Maksymalna grubość folii laminacyjnej 2x150 µm. Technologia 4 wałków - brak konieczności stosowania carriera. Szerokość laminacji 240 mm - A4+ (DWL-4CF), 340 mm - A3+ (DWL-3AF). Prędkość laminacji 350 mm/min. Czas nagrzewania 4-6 min (DWL-4CF), 3-5 min (DWL-3AF).

Model	Format	Grubość folii	Prędkość (max)	Indeks
DWL-4CF	A4+	max. 2x150 µm	350 mm/min.	293052
DWL-3AF	A3+	max. 2x150 µm	350 mm/min.	293053

**Laminatory Fusion 3000L**

**GBC**

Szybkie laminatory biurowe. Zalaminowanie dokumentu A4 folią 2x75 µm zajmuje ok. 30 sekund. Maksymalna grubość folii 2x125 µm. Gotowe do pracy po 1 minucie od włączenia. Wyposażone są w przelącznik grubości folii, który ustawia optymalną temperaturę laminacji. Automatycznie sprawdzają poprawność włożenia dokumentu do laminatora, posiadają przycisk zwalniający, za pomocą którego można szybko wycofać niepoprawnie wprowadzone dokumenty. Wyposażone w tackę odbiorczą na zalaminowany dokument. Automatycznie wyłączają się po 30 min. bezczynności.

Model	Format	Grubość folii	Prędkość (max)	Indeks
3000L	A4	max. 2x125 µm	500 mm/min.	281980
3000L	A3	max. 2x125 µm	500 mm/min.	281981



1100L (A3)

1100L (A4)



**Laminatory Fusion 1100L**

**GBC**

Uniwersalne laminatory biurowe. Maksymalna grubość folii 2x125 µm. Gotowe do pracy po 4 minutach od włączenia. Wyposażone są w przelącznik grubości folii, który ustawia optymalną temperaturę laminowania. Automatycznie wyłączają się po 30 min. bezczynności.

Model	Format	Grubość folii	Prędkość (max)	Indeks
1100L	A4	max. 2x125 µm	330 mm/min.	281977
1100L	A3	max. 2x125 µm	330 mm/min.	281979



### Laminator automatyczny Foton 30

**GBC**

Automatyczna laminacja 30 dokumentów A4 jednocześnie. Kasetę z folią, łatwą do załadunku, pozwoli zalaminować do 250 dokumentów A4 (do wyboru folie o grubości 75, 100 i 125 mikronów). Intuicyjny panel sterowania. Wybór trybu automatycznego i ręcznego. Automatyczne wyrównywanie papieru w podajniku zapewnia idealne laminowanie dokumentów za każdym razem. Tryb laminacji ręcznej dla papieru o większej gramaturze (do 250 g/m<sup>2</sup>) lub o niestandardowym kształcie. Wskaźnik ilości folii informuje o niskim stanie i konieczności wymiany kasety. Inteligentna funkcja oszczędzania energii. Dostarczany z kasetą startową z folią 75 mikronów. 2 lata gwarancji.

Model	Format	Grubość folii	Indeks
Foton 30	A4	75, 100, 125 µm	573283

### Laminator Fusion 3100L

**GBC**

Bardzo szybki laminator biurowy. Zalaminowanie dokumentu A3 folią 2x75 µm zajmuje 21 sekund. Maksymalna grubość folii 2x175 µm. Gotowy do pracy po 1 minucie od włączenia. Wyposażony jest w przełącznik grubości folii, który ustawi optymalną temperaturę laminacji. Automatycznie sprawdza poprawność włożenia dokumentu do laminatora, posiada przycisk zwalniający, za pomocą którego można szybko wycofać niepoprawnie wprowadzone dokumenty. Wyposażony jest w tackę odbiorczą na zalaminowany dokument. Za pomocą zielonej diody i sygnału dźwiękowego sygnalizuje gotowość do pracy. Automatycznie wyłącza się po 30 min. bezczynności.

Model	Format	Grubość folii	Prędkość (max)	Indeks
3100L	A3	max. 2x175 µm	800 mm/min.	281982

15



### Folie do identyfikatorów i wizytówek

Format	Ilość sztuk	Grubość folii	Indeks
80 x 120	100 szt	80 µm	260616
	100 szt	100 µm	260592
75 x 105	100 szt	100 µm	260593
60 x 95	100 szt	100 µm	260565



### Folie błyszczące antystatyczne

Folie do laminowania chronią dokumenty przed wilgocią i uszkodzeniami, znacznie wydłużając ich żywotność. Folie dostępne są w grubościach: 80 µm, 100 µm i 125 µm.

Format	Ilość sztuk	Grubość folii	Indeks
A6	100 szt	100 µm	260588
	100 szt	125 µm	260590
A5	100 szt	80 µm	260585
	100 szt	100 µm	260584
A4	100 szt	80 µm	260577
	100 szt	100 µm	260576
A3	100 szt	125 µm	260578
	100 szt	80 µm	260570
A3	100 szt	100 µm	260569
	100 szt	125 µm	260571

### Folia do laminowania take back A4 100 mic.

Folia do laminowania pozwalająca na odzyskanie wcześniej zalaminowanego dokumentu bez jego uszkodzenia. Aby odzyskać zalaminowany dokument wystarczy odciąć folię wzdłuż krawędzi papieru. Grubość 2x100 mikronów, Format A4, 100 sztuk w opakowaniu.

Format	Ilość sztuk	Grubość folii	Indeks
A4	100 szt	2x100 µm	573287



### Folie matowe

Folie matowe antyrefleksyjne. Nie męczą wzroku. Można po nich pisać długopisem. Umożliwiają wielokrotne nanoszenie poprawek na zalaminowanym dokumencie.

Format	Ilość sztuk	Grubość folii	Indeks
A4	100 szt	80 µm	272654
A3	100 szt	80 µm	277423
A5	100 szt	80 µm	279358



Fellowes



Fellowes



Bindownica po złożeniu

**Bindownica Starlet 2+**

**FELLOWES**

Jednorazowo dziurkuje do 12 kartek A4 (80 g/m<sup>2</sup>), oprawia do 120 arkuszy, maks. średnica grzbietu 16 mm. Posiada system mierzenia grubości dokumentów i doboru odpowiedniego grzbietu. Specjalna szuflada na ścinki z systemem automatycznego otwarcia przy przepiętaniu. Wyśrodkowanie linii dziurkowania – 2 pozycje (A4 i A5). Wytrzymały, metalowy mechanizm. Długa dźwignia dziurkowania pozwala na zmniejszenie siły nacisku i ułatwia przedziurkowanie dokumentów. Obudowa wykonana z łatwego w czyszczeniu plastiku. 2 lata gwarancji na urządzenie.

Model	Arkusze oprawiane / dziurkowane	Indeks
Starlet 2+	max. 120 / 12 arkuszy	409908

**Bindownica Star+**

**FELLOWES**

Łatwa w użyciu, podręczna bindownica do dokumentów w formacie A4. Dziurkuje jednorazowo do 15 kartek. Wykorzystuje grzbiety plastikowe o średnicach do 19 mm. Wyposażona w szufladkę do przechowywania grzbietów. Posiada uchwyt ułatwiający przenoszenie.

Model	Arkusze oprawiane / dziurkowane	Indeks
Star+	max. 150 / 15 arkuszy	260480

Fellowes



Bindownica po złożeniu

Fellowes



Bindownica po złożeniu

**Bindownice Pulsar 300**

**FELLOWES**

Łatwe w użyciu bindownice do użytku w średnim biurze. Dziurkują jednorazowo do 20 kartek. Oprawiają dokumenty do 300 kartek. Wykorzystują grzbiety plastikowe o średnicach do 38 mm. Posiadają wytrzymały, metalowy mechanizm. Wyposażone w szufladkę do przechowywania grzbietów oraz pakiet startowy. Elektryczny system dziurkowania (Pulsar-e 300).

Model	Arkusze oprawiane / dziurkowane	Indeks
Pulsar+ 300	max. 300 / 20 arkuszy	284773
Pulsar-e 300	max. 300 / 20 arkuszy	260483

**Bindownice Quasar 500**

**FELLOWES**

Bindownice biurowe do dokumentów w formacie A4. Dziurkują jednorazowo do 25 kartek. Oprawiają dokumenty w grzbiety plastikowe do 510 kartek. Wykorzystują grzbiety plastikowe o średnicach do 51 mm. Oburęczna dźwignia oraz wytrzymały metalowy mechanizm. Wyposażone w szufladkę do przechowywania grzbietów oraz pakiet startowy. Elektryczny system dziurkowania (Quasar-e 500).

Model	Arkusze oprawiane / dziurkowane	Indeks
Quasar+ 500	max. 510 / 25 arkuszy	440996
Quasar-e 500	max. 510 / 25 arkuszy	425289

Fellowes



**Fellowes Bindownica Lyra 3w1**

**FELLOWES**

**INDEKS: 624951**

Bindownica umożliwia bindowanie, zszywanie i dziurkowanie dokumentów za pomocą jednego urządzenia. Jednorazowo dziurkuje do 20 kartek A4 (80 g), może oprawiać dokumenty o grubości do 300 arkuszy, maks. średnica grzbietu 38 mm. Zszywacz EasyPress™ pozwala na zszywanie do 30 kartek papieru. Można stosować zszywki w rozmiarze 24/6 i 26/6. Funkcja pionowego załadunku, możliwość nakładania dokumentów bezpośrednio na grzbiet. Dziurkacz na 30 kartek z możliwością wyboru 2 lub 4 otworów do wpięcia do segregatora.



**Bindownice iBind A12 / A15 / A20**

**WALLNER**

Bindownice do grzbietów plastikowych. Oprawiają do 450 kartek. Wyposażone w dźwignię obureczną, ogranicznik papieru ułatwiający precyzyjne ułożenie papieru, regulator szerokości marginesu 2-5 mm, pojemnik na ścinki. Model A20 posiada dodatkową dźwignię do otwierania/zamykania grzbietów.

Model	Arkusze oprawiane / dziurkowane	Indeks
A12	max. 450 / 12 arkuszy	281984
A15	max. 450 / 15 arkuszy	280358
A20	max. 450 / 20 arkuszy	281985



**Bindownica S-100**

**WALLNER**

Profesjonalna bindownica do grzbietów plastikowych. Dziurkuje jednorazowo do 26 kartek. Wzmocniony mechanizm bindujący oraz wygodna dźwignia do dziurkowania. Regulator szerokości marginesu dziurkowania 3 - 6 mm. System wyłaczania dowolnych noży dziurkujących pozwalający na dopasowanie ilości dziurek do rozmiaru dokumentu. Osobna dźwignia do otwierania grzbietów umożliwiającą jednoczesne dziurkowanie i zakładanie na grzbiet już przedziurkowanych kartek. Pojemnik na ścinki.

Model	Arkusze oprawiane / dziurkowane	Indeks
S-100	max. 510 / 26 arkuszy	260493



Oprawa drutowa    Oprawa plastikowa

**Bindownica X5**

**ARGO**

Profesjonalna bindownica do grzbietów plastikowych i drutowych (3:1). Oprawia jednorazowo do 450 kartek w systemie oprawy grzbietami plastikowymi lub 115 kartek w systemie oprawy grzbietami drutowymi. Dziurkuje jednorazowo do 20 kartek. Posiada dwie niezależne dźwignie do dziurkowania i zaciskania grzbietu, regulator szerokości marginesu 2-6 mm, precyzyjny regulator stopnia zaciskania grzbietu drutowego, pojemnik na ścinki.

Model	Arkusze oprawiane / dziurkowane	Indeks
X5	max. 450 / 20 arkuszy	281461

15

OPRAWA DOKUMENTÓW



**Bindownica CombBind C100**

**GBC**

Lekka, przenośna bindownica do grzbietów plastikowych. Dziurkuje jednorazowo do 9 kartek, oprawia do 160 kartek. Niezależne dźwignie dziurkowania i otwierania grzbietu pozwalają na jednoczesne dziurkowanie dokumentu i otwieranie grzbietu. Szeroka dźwignia zapewnia płynne i bezwysiłkowe dziurkowanie. Osobne narzędzie do otwierania grzebienia umożliwia jednoczesne dziurkowanie i ładowanie grzbietów, co przekłada się na szybsze wykończenie dokumentów.

Model	Arkusze oprawiane / dziurkowane	Indeks
C100	max. 160 / 9 arkuszy	292842



**Bindownica CombBind C110**

**GBC**

Zaawansowana bindownica do grzbietów plastikowych z dźwignią obureczną oraz systemem intuicyjnej obsługi QuickStep. Dziurkuje jednorazowo do 12 kartek, oprawia do 195 kartek. Pionowe ułożenie papieru podczas dziurkowania zmniejsza możliwość krzywego przedziurkowania dokumentu. Szeroka dźwignia zapewnia płynne i bezwysiłkowe dziurkowanie. Osobne narzędzie do otwierania grzebienia umożliwia jednoczesne dziurkowanie i ładowanie grzbietów, co przekłada się na szybsze wykończenie dokumentów.

Model	Arkusze oprawiane / dziurkowane	Indeks
C110	max. 195 / 12 arkuszy	286736



**System GBC QuickStep zapewnia prostą i intuicyjną oprawę dokumentów. Sprawdź już teraz!**

Infolinia: 801 555 556  
Kraków: tel. 12 413 20 00

Katowice: tel. 32 353 40 06  
Kielce: tel. 41 346 21 07

Nowy Sącz: tel. 18 443 76 34  
Nowy Targ: tel. 18 264 00 62

Tarnów: tel. 14 627 28 22  
Rzeszów: tel. 17 853 99 88



Fellowes



## Listwy nasuwane Relido

FELLOWES

Umożliwiają wykonanie w prosty i szybki sposób oprawy dokumentów bez użycia urządzeń i bez ich dziurkowania.

Grubość oprawy	Kolor - Indeks
3-6 mm (do oprawy 3-60 kartek)	■ - 266055, □ - 265573
	■ - 266795, P - 266917
	■ - 266056, P - 266918
9-12 mm (do oprawy 40-120 kartek)	■ - 266056, P - 266918

P - przezroczysty

DURABLE

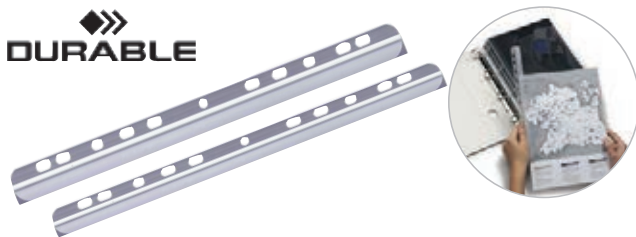

## Listwy nasuwane z perforacją A4

DURABLE

Umożliwiają wykonanie w prosty i szybki sposób oprawy dokumentów bez użycia urządzeń i bez ich dziurkowania. Perforacja umożliwia wpięcie do segregatora lub folderu prezentacyjnego. Kolory: przezroczysty.

Szerokość grzbietu	Pojemność	Indeks
3 mm	30 arkuszy	260494
6 mm	60 arkuszy	279414

Argo

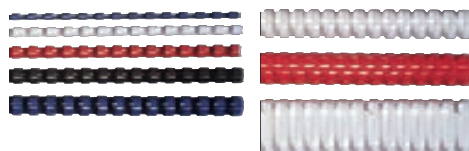

## Grzbie ty plastikowe do bindowania

ARGO

Kolorowe grzbie ty do dokumentów. 13 dostępnych rozmiarów średnic pozwala na właściwe dobranie do oprawianego dokumentu. Grzbie ty pakowane są w pudełka po 50 i 100 szt. Dostępne w kolorach: białym, czarnym, niebieskim i czerwonym.

Grzbiet	Ilość w opak.	Ilość kartek	Kolor - Indeks
6 mm	100 szt.	25	□ - 265580, ■ - 266062
			■ - 266798, ■ - 266372
8 mm	100 szt.	45	□ - 265525, ■ - 266063
			■ - 266799, ■ - 266373
10 mm	100 szt.	65	□ - 265588, ■ - 266070
			■ - 266807, ■ - 266377
12,5 mm	100 szt.	105	□ - 265585, ■ - 266067
			■ - 266804, ■ - 266375
14 mm	100 szt.	125	□ - 265586, ■ - 266068
			■ - 266805, ■ - 268253
16 mm	100 szt.	145	□ - 265587, ■ - 266069
			■ - 266806, ■ - 266376
19/20 mm	100 szt.	165	□ - 265590, ■ - 266071
			■ - 266808, ■ - 266378
22 mm	50 szt.	210	□ - 268063, ■ - 268397
			■ - 268544, ■ - 273103
25 mm	50 szt.	240	□ - 265583, ■ - 266066
			■ - 266802, ■ - 272398
28,5 mm	50 szt.	270	□ - 265584, ■ - 267362
			■ - 266803, ■ - 301368
32 mm	50 szt.	300	□ - 265582, ■ - 266074
			■ - 269865,
38 mm	50 szt.	350	□ - 265593, ■ - 266076
			■ - 266810,
51 mm	50 szt.	510	□ - 268065, ■ - 266073
			■ - 266809,

Argo

## Listwy nasuwane standard

ARGO

Do oprawy bez użycia bindownicy do maksymalnie 80 kartek. Dostępne kolory: czarny, przezroczysty, niebieski.



Grubość oprawy	Pojemność	Kolor - Indeks
4 mm	25 kartek	■ - 288963, P - 279389, ■ - 286742
6 mm	30 kartek	■ - 268169, P - 279387, ■ - 278282
10 mm	50 kartek	■ - 280617, P - 283265, ■ - 280616
15 mm	80 kartek	■ - 285441, P - 402579, ■ - 285208

P - przezroczysty

Argo

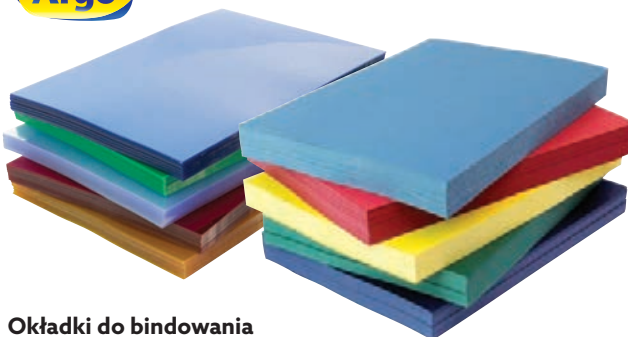

## Okładki do bindowania

ARGO

Okładki przezroczyste i kartonowe do oprawy dokumentów. Kolory: biały, czarny, niebieski, czerwony, zielony, żółty, brązowy, granatowy, bordowy.

Okładka	Grubość folii	Kolor - Indeks
Przezroczysta	150 µm	B - 260541
Przezroczysta	200 µm	B - 260544
Przezroczysta kolor	200 µm	■ - 260545, ■ - 260548,
		■ - 260549, ■ - 260550,
		■ - 279094

B - bezbarwny

Okładka	Kolor - Indeks
Chromolux kolorowy	□ - 260510, ■ - 260511, ■ - 260512
	■ - 260514, ■ - 260516, ■ - 260517
Delta skóropodobna	□ - 260523, ■ - 260524, ■ - 260525
	■ - 260540, ■ - 260528, ■ - 260530

## Termookładki

ARGO

Gotowe okładki do termobindowania w formacie A4. Posiadają specjalny pasek kleju umieszczony wewnątrz grzbietu dokumentów. Z przodu okładki znajdują się kryształicznie przejrzysta folia, natomiast z tyłu w zależności od rodzaju: kolorowy, skóropodobny lub błyszczący karton. Kolory okładek skóropodobnych: czarny, niebieski, czerwony, zielony.

Okładka	Grzbiet	Ilość kartek	Indeks
StandingLux	1,5 mm	15 kartek	□ - 265595
StandingLux	3 mm	30 kartek	□ - 265598
StandingLux	6 mm	60 kartek	□ - 265601
StandingLux	9 mm	90 kartek	□ - 265602

Okładka	Grzbiet	Ilość kartek	Kolor - Indeks
Prestige skóropodobna	1,5 mm	15 kartek	■ - 267032, ■ - 266828
			■ - 266379, ■ - 267259
Prestige skóropodobna	3 mm	30 kartek	■ - 281128, ■ - 266830
			■ - 266382, ■ - 267260
Prestige skóropodobna	6 mm	60 kartek	■ - 284137, ■ - 266832
			■ - 266384, ■ - 267262
Prestige skóropodobna	9 mm	90 kartek	■ - 267037, ■ - 266833
			■ - 266385, ■ - 267263
Prestige skóropodobna	12 mm	120 kartek	■ - 267033, ■ - 266829
			■ - 266380, ■ - 267264



Kolory:



### Okładki do dyplomów

**ARGO**

Eleganckie skóropodobne okładki na dokumenty A4 - do listów gratulacyjnych, dyplomów i podziękowań. Wymiary 220x310 mm. **Standard** - klasyczne twarde okładki. **Elegant** - miękkie w dotyku wykończenie dzięki zastosowaniu pod okleiną gąbki, ozdobny złoty sznureczek. Dostępne w kolorze: bordowym, granatowym, zielonym i czarnym.

Lp	Okładka	Kolor - Indeks
1	Standard	■ - 265622, ■ - 266427
		■ - 267060, ■ - 265689
		■ - 265621, ■ - 266426
2	Elegant	■ - 267059, ■ - 265688



Prezentowana w katalogu oferta jest **tylko fragmentem dostępnego asortymentu**.  
Odwiedź nasz sklep internetowy, by zobaczyć więcej. **Zapraszamy na [www.sklep.lobos.pl](http://www.sklep.lobos.pl)**



Kolory:



15

### Okładki kanałowe (introligatorskie)

**ARGO**

Eleganckie okładki kanałowe do szybkiego oprawiania dokumentów, wykonane z grubej tektury, które z zewnątrz wykończone są wysokiej jakości okleiną o fakturze płótna, a wewnątrz białą wyklejką. Połączenie tradycji z nowoczesnością uzyskano poprzez uzupełnienie najwyższej jakości okładki introligatorskiej o metalową listwę zamontowaną na jej grzbiecie. Format okładek dostosowany jest do oprawiania arkuszy standardu A4.

Dostępne okładki mogą być bez napisów lub z wytłoczonymi, złocnymi napisami:

- praca licencjacka (PL),
- praca dyplomowa (PD),
- praca magisterska (PM),
- bez nadruku (BN).

4 rozmiary - szerokość grzbietu zależy od ilości oprawianych kartek dokumentów:

- AA (10-44 kartek),
- A (45-95 kartek),
- B (96-125 kartek),
- C (126-150 kartek).



Okładka	Grzbiet	Typ	Kolor - Indeks
Kanałowa twarda	AA	BN	■ - 265655, ■ - 266819, ■ - 267252, ■ - 266085
		PD	■ - 265654, ■ - 266818, ■ - 267251, ■ - 266084
		PM	■ - 265653, ■ - 266817, ■ - 267250, ■ - 266083
		PL	■ - 265658, ■ - 266823, ■ - 267256, ■ - 266089
Kanałowa twarda	A	BN	■ - 265656, ■ - 266820, ■ - 267253, ■ - 266086
		PD	■ - 265647, ■ - 266812, ■ - 267245, ■ - 266077
		PM	■ - 265651, ■ - 266815, ■ - 267248, ■ - 266081
		PL	■ - 265659, ■ - 266824, ■ - 267257, ■ - 266090

Okładka	Grzbiet	Typ	Kolor - Indeks
Kanałowa twarda	B	BN	■ - 265657, ■ - 266821, ■ - 267254, ■ - 266087
		PD	■ - 265648, ■ - 266813, ■ - 267246, ■ - 266078
		PM	■ - 265652, ■ - 266816, ■ - 267249, ■ - 266082
		PL	■ - 265660, ■ - 266825, ■ - 267258, ■ - 266091
Kanałowa twarda	C	BN	■ - 278674, ■ - 266822, ■ - 267255, ■ - 266088
		PD	■ - 265649, ■ - 266814, ■ - 292961, ■ - 266079
		PM	■ - 265650, ■ - 266461, ■ - 267247, ■ - 266080
		PL	■ - 265661, ■ - 266826, ■ - 292962, ■ - 266092

OPRAWA DOKUMENTÓW



**Niszczarki dokumentów** 360 - 362, 364 - 383  
**Olej do niszczarek** 360, 383  
**Automatyczne niszczarki dokumentów** 363, 372 - 374, 384  
**Urządzenia do produkcji wypełniaczy HSM (nacinarki kartonu)** 366



# NISZCZARKI

**HSM**

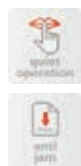

**Niszczarki shredstar S10 / shredstar X5**

**HSM**  
Posiadają oddzielny mechanizm tnący płyt CD/DVD wraz z oddzielnym pojemnikiem do segregacji odpadów. Stan operacji: gotowa do pracy, przeciążenie, przegrzanie sygnalizowane przez diody LED. Automatyczny start/stop. Funkcja automatycznego wycofania papieru zapobiega jego zacięciu i zapewnia bezproblemowe działanie maszyny. Gwarancja: 2 lata.

Model	Szerokość wejścia	Sposób niszczenia	Klasa niszczenia*	Wydajność <sup>1</sup>	Kosz	Indeks
shredstar S10	220 mm	Paski 6 mm	P-2	12 ark.	18 l	476066
shredstar X5	220 mm	Ścinki 4,5 x 30 mm	P-4	6 ark.	18 l	476067
shredstar X8	220 mm	Ścinki 4,5 x 30 mm	P-4	9 ark.	18 l	476069

**HSM**

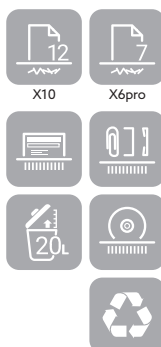
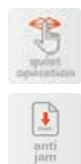

**Niszczarki shredstar X10/ X6pro**

**HSM**  
Niszczą papier ze spinaczami, zszywkami, oraz karty plastikowe, płyty CD/DVD. Posiadają oddzielny mechanizm tnący płyt CD/DVD wraz z oddzielnym pojemnikiem dla segregacji odpadów. Sygnalizacja trybu gotowości zacięcia, przepiętnia kosza oraz przegrzania przez diody LED. Automatyczny start/stop. Funkcja automatycznego wycofania papieru zapobiega jego zacięciu i zapewnia bezproblemowe działanie maszyny. Pojemność kosza: 20l. Bardzo cicha praca. Gwarancja: 2 lata.

Model	Szer. wejścia	Sposób niszczenia	Klasa niszczenia*	Wydajność <sup>1</sup>	Kosz	Indeks
shredstar X10	220 mm	Ścinki 4,5 x 30 mm	P-4	12 ark.	20 l	476070
shredstar X6pro	220 mm	Ścinki 2 x 15 mm	P-5	7 ark.	20 l	476068
shredstar X12pro	230 mm	Ścinki 2 x 15 mm	P-5	14 ark.	26 l	793849
shredstar X13	230 mm	Ścinki 4 x 37 mm	P-4	15 ark.	23 l	476071
shredstar X15	230 mm	Ścinki 4 x 37 mm	P-4	17 ark.	26 l	476072

**Olej i arkusze do oliwienia niszczarek**

Wysokiej klasy produkty do smarowania ostrzy tnących niszczarek.

Lp.	Producent	Pojemność	Indeks
1	Fellowes	120 ml	260822
2	Fellowes	355 ml	260823
3	HSM	250 ml	288213
4	Fellowes	10 arkuszy	846209
5	Argo	10 arkuszy	286681



\* Klasa niszczenia: P-1/P-2/P-3 - dokumenty zwykłe, P-4 - dokumenty poufne, P-5 - dokumenty tajne, P-6/P-7 - dokumenty ściśle tajne.  
<sup>1</sup>- Ilość jednorazowo niszczonych arkuszy papieru (podana dla papieru formatu A4, gramatury 70 g/m<sup>2</sup>)

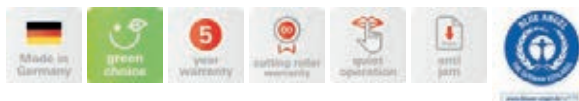

**HSM****Niszczarki SECURIO C14****HSM**

Niszczą papier, zszywki, spinacze, karty plastikowe. Wyposażone w stalowe, hartowane wałki tnące, niewrażliwe na zszywki i spinacze. **Zerowe zużycie energii w trybie standby.** Czujnik bezpieczeństwa zatrzymujący niszczenie w przypadku dotknięcia strefy ochronnej szczeliny niszczarki. Automagiczne wycofanie papieru w przypadku zacięcia. Bardzo cicha praca. Gwarancja: 5 lat na urządzenie, dożywotnia na noże tnące\*\*.

Model	Szer. wejścia	Sposób niszczenia	Klasa niszczenia*	Wydajność <sup>1</sup>	Kosz	Indeks
SECURIO C14	225 mm	Paski 3,9 mm	P-2	13 ark.	20 l	447852
SECURIO C14	225 mm	Ścinki 4 x 25 mm	P-4	7 ark.	20 l	446059

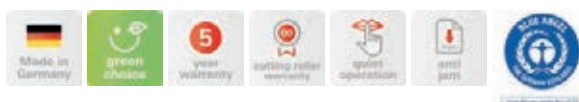
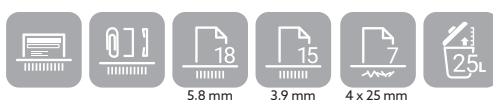
**HSM****Niszczarki SECURIO C16****HSM**

Niszczą papier, zszywki, spinacze, karty plastikowe. Wyposażone w stalowe, hartowane wałki tnące, niewrażliwe na zszywki i spinacze. **Zerowe zużycie energii w trybie standby.** Czujnik bezpieczeństwa zatrzymujący niszczenie w przypadku dotknięcia strefy ochronnej szczeliny niszczarki. Automagiczne wycofanie papieru w przypadku zacięcia. Bardzo cicha praca. Gwarancja: 5 lat na urządzenie, dożywotnia na noże tnące\*\*.

Model	Szer. wejścia	Sposób niszczenia	Klasa niszczenia*	Wydajność <sup>1</sup>	Kosz	Indeks
SECURIO C16	225 mm	Paski 5,8 mm	P-2	18 ark.	25 l	278833
SECURIO C16	225 mm	Paski 3,9 mm	P-2	15 ark.	25 l	278834
SECURIO C16	225 mm	Ścinki 4 x 25 mm	P-4	7 ark.	25 l	278835

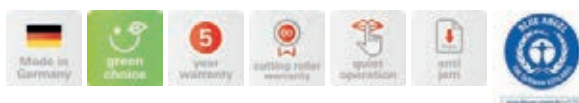
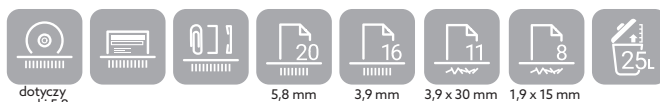
**HSM****Niszczarki SECURIO C18****HSM**

Niszczarki HSM SECURIO C18 to niewielkie, ale wyjątkowo mocne niszczarki przybiurkowe. Posiadają mocny silnik z zabezpieczeniem termicznym. Niszczą papier, zszywki, spinacze, karty plastikowe, płyty CD/DVD (dot. modelu C18 paski 5,8 mm). Wyposażone w najtrwalsze z możliwych, stalowe, hartowane wałki tnące, niewrażliwe na zszywki i spinacze. **System oszczędności energii EcoSmart.** Niszczarki posiadają czujnik bezpieczeństwa zatrzymujący niszczenie w przypadku dotknięcia strefy ochronnej szczeliny niszczarki. Automagiczne wycofanie papieru w przypadku zacięcia. Charakteryzuje je bardzo cicha praca. Wyjmovany kosz o pojemności 25l. Gwarancja: 5 lat na urządzenie, dożywotnia na noże tnące\*\*.

Model	Szer. wejścia	Sposób niszczenia	Klasa niszczenia*	Wydajność <sup>1</sup>	Kosz	Indeks
SECURIO C18	230 mm	Paski 5,8 mm	P-2	20 ark.	25 l	280288
SECURIO C18	230 mm	Paski 3,9 mm	P-2	16 ark.	25 l	280289
SECURIO C18	230 mm	Ścinki 3,9 x 30 mm	P-4	11 ark.	25 l	280290
SECURIO C18	230 mm	Ścinki 1,9 x 15 mm	P-5	8 ark.	25 l	280291



\* Klasa niszczenia: P-1/P-2/P-3 - dokumenty zwykłe, P-4 - dokumenty poufne, P-5 - dokumenty tajne, P-6/P-7 - dokumenty ściśle tajne. <sup>1</sup>- Ilość jednorazowo niszczonych arkuszy papieru (podana dla papieru formatu A4, gramatury 70 g/m<sup>2</sup>). \*\* Nie dotyczy niszczarek tnących w klasie niszczenia P-6/P-7.

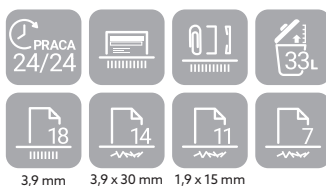
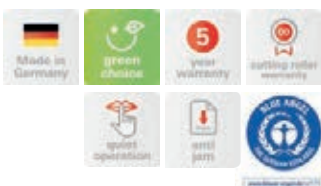

**Niszczarki SECURIO B22**

**HSM**

Niszczarki do pracy w trybie ciągłym. Wyposażone w jednoelementowe, stalowe, hartowane wałki tnące. Obsługa niszczarki za pomocą wielofunkcyjnego przycisku. **System oszczędności energii EcoSmart.** Autorewers, automatyczny start/stop (fotokomórka), automatyczny stop w momencie przepiętnienia pojemnika. Cicha praca. Mocny i energooszczędny silnik indukcyjny z zabezpieczeniem termicznym (440W). Gwarancja: 5 lat na urządzenie, dożywotnia na wałki tnące\*.

Model	Szerokość wejścia	Sposób niszczenia	Klasa niszczenia*	Wydajność <sup>1</sup>	Kosz	Indeks
SECURIO B22	240 mm	Paski 3,9 mm	P-2	18 ark.	33 l	270847
SECURIO B22	240 mm	Ścinki 3,9 x 30 mm	P-4	14 ark.	33 l	270848
SECURIO B22	240 mm	Ścinki 1,9 x 15 mm	P-5	11 ark.	33 l	270849
SECURIO B22	240 mm	Ścinki 0,78 x 11 mm	P-6	7 ark.	33 l	544466

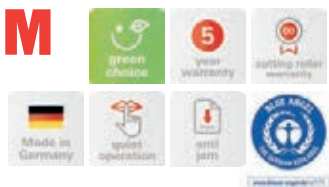

**Niszczarki SECURIO B24**

**HSM**

Niszczarki do pracy w trybie ciągłym. Jednoelementowe, hartowane wałki tnące. Obsługa niszczarki za pomocą wielofunkcyjnego przycisku. **System oszczędności energii EcoSmart.** Autorewers, automatyczny start/stop (fotokomórka), automatyczny stop w momencie przepiętnienia pojemnika. Mocny i energooszczędny silnik indukcyjny z zabezpieczeniem przeciwprzebieżeniowym, cicha praca. Możliwość zamówienia niszczarki z systemem automatycznego oliwienia noży tnących (niszczarki tnące na ścinki). Kółka ułatwiające przesuwanie urządzenia, oddzielny kosz na zniszczone płyty CD/DVD (P-2/P-4). Gwarancja: 5 lat na urządzenie, dożywotnia na noże tnące (z wyjątkiem P-6/P-7).

Model	Szerokość wejścia	Sposób niszczenia	Klasa niszczenia*	Wydajność <sup>1</sup>	Kosz	Indeks
SECURIO B24	240 mm	Paski 3,9 mm	P-2	24 ark.	35 l	270102
SECURIO B24	240 mm	Ścinki 4,5 x 30 mm	P-4	19 ark.	35 l	270850
SECURIO B24	240 mm	Ścinki 1,9 x 15 mm	P-5	13 ark.	35 l	270851
SECURIO B24	240 mm	Ścinki 0,78 x 11 mm	P-6	7 ark.	35 l	292996
SECURIO B24	240 mm	Ścinki 1 x 5 mm	P-7	5 ark.	35 l	292997

16

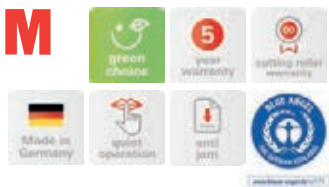

**Niszczarki SECURIO B26**

**HSM**

**Serwis w miejscu użytkowania niszczarki**

Niszczarki do pracy w trybie ciągłym. Jednoelementowe, hartowane wałki tnące. Obsługa niszczarki za pomocą wielofunkcyjnego przycisku. **System oszczędności energii EcoSmart.** Autorewers, automatyczny start/stop (fotokomórka), automatyczny stop w momencie przepiętnienia pojemnika. Mocny i energooszczędny silnik indukcyjny z zabezpieczeniem przeciwprzebieżeniowym, cicha praca. Możliwość zamówienia niszczarki z systemem automatycznego oliwienia noży tnących (niszczarki tnące na ścinki). Kółka ułatwiające przesuwanie urządzenia, oddzielny kosz na zniszczone płyty CD/DVD (P-2/P-4). Gwarancja: 5 lat na urządzenie, dożywotnia na noże tnące (z wyjątkiem P-6/P-7).

Model	Szerokość wejścia	Sposób niszczenia	Klasa niszczenia*	Wydajność <sup>1</sup>	Kosz	Indeks
SECURIO B26	310 mm	Paski 3,9 mm	P-2	24 ark.	55 l	288211
SECURIO B26	310 mm	Ścinki 4,5 x 30 mm	P-4	19 ark.	55 l	283471
SECURIO B26	310 mm	Ścinki 1,9 x 15 mm	P-5	13 ark.	55 l	288212
SECURIO B26	310 mm	Ścinki 0,78 x 11 mm	P-6	7 ark.	55 l	293066
SECURIO B26	310 mm	Ścinki 1 x 5 mm	P-7	5 ark.	55 l	293067

\* Klasa niszczenia: P-1/P-2/P-3 - dokumenty zwykłe, P-4 - dokumenty poufne, P-5 - dokumenty tajne, P-6/P-7 - dokumenty ściśle tajne. <sup>1</sup> - Ilość jednorazowo niszczonych arkuszy papieru (podana dla papieru formatu A4, gramatury 70 g/m<sup>2</sup>). \*\* Nie dotyczy niszczarek tnących w klasie niszczenia P-6/P-7.



# Niszczarki z automatycznym pobieraniem papieru

## HSM



### Niszczarka SECURIO AF150

**HSM**

Niszczarka dokumentów z automatycznym podawaniem papieru umożliwia niszczenie stosów papieru do 150 arkuszy. Dwa sposoby pobierania dokumentów do niszczenia: z automatycznego podajnika, wkładanie ręczne do maszyny (także w trakcie niszczenia dokumentów z podajnika automatycznego). Hartowane, jednoelementowe, stalowe wałki tnące. Mocny silnik gwarantuje wysoką wydajność cięcia i niezawodną ciągłą pracę. Niszczarka dokumentów z automatycznym podawaniem papieru jest wyposażona w specjalne wałki do pobierania z technologią Nanogrip. **Wyjątkowo niskie zużycie energii w trybie czuwania na poziomie 0,1 W dzięki systemowi EcoSmart.** Automatyczny rewers w przypadku zacięcia. Cicha praca. Produkt niemiecki. Gwarancja: 3 lata na urządzenie, dożywotnia na wałki tnące.

Model	Szer. wejścia	Sposób niszczenia	Kl. niszczenia*	Wydajność <sup>1</sup>	Podajnik auto.	Kosz	Indeks
SECURIO AF150	240 mm	Ścinki 4,5 x 30 mm	P-4	12 ark.	150 ark.	35 l	412450
SECURIO AF150	240 mm	Ścinki 1,9 x 15 mm	P-5	9 ark.	150 ark.	35 l	412453

## HSM

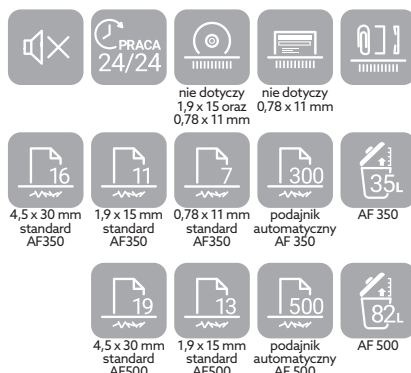

### Niszczarki SECURIO AF 350/ AF 500

**HSM**

Niszczarki dokumentów z automatycznym podawaniem papieru i możliwością niszczenia dokumentów bez nadzoru dzięki blokadzie zabezpieczającej przed nieupoważnionym dostępem (funkcja Lock-and-Go). Automatyczny podajnik, blokada dostępu oraz wysoka wydajność niszczenia do 500 arkuszy papieru z jednoczesną możliwością niszczenia pojedynczych kartek. Dwa sposoby pobierania dokumentów do niszczenia: z automatycznego podajnika, wkładanie ręczne do maszyny (także w trakcie niszczenia dokumentów z podajnika automatycznego). Hartowane jednoelementowe, stalowe wałki tnące. Mocny silnik gwarantuje wysoką wydajność cięcia i ciągłą pracę. Wałki do pobierania i transportu z technologią Nanogrip. **Wyjątkowo niskie zużycie energii w trybie czuwania na poziomie 0,1 W dzięki systemowi EcoSmart.** Szafka obudowa z szeroko otwieranymi drzwiczkami. Automatyczny rewers w przypadku zacięcia. Cicha praca. Produkt niemiecki. Gwarancja: 3 lata na urządzenie, dożywotnia na wałki tnące.

Model	Szerokość wejścia	Sposób niszczenia	Klasa niszczenia*	Wydajność <sup>1</sup>	Podajnik automatyczny	Kosz	Indeks
SECURIO AF350	240 mm	Ścinki 4,5 x 30 mm	P-4	16 ark.	350 ark.	35 l	793855
SECURIO AF350	240 mm	Ścinki 1,9 x 15 mm	P-5	11 ark.	350 ark.	35 l	793858
SECURIO AF350	240 mm	Ścinki 0,78 x 11 mm	P-6	7 ark.	350 ark.	35 l	793863
SECURIO AF500	240 mm	Ścinki 4,5 x 30 mm	P-4	19 ark.	500 ark.	82 l	412459
SECURIO AF500	240 mm	Ścinki 1,9 x 15 mm	P-5	13 ark.	500 ark.	82 l	412460

\* Klasa niszczenia: P-1/P-2/P-3 - dokumenty zwykłe, P-4 - dokumenty poufne, P-5 - dokumenty tajne, P-6/P-7 - dokumenty ściśle tajne.  
<sup>1</sup> - Ilość jednorazowo niszczonych arkuszy papieru (podana dla papieru formatu A4, gramatury 70 g/m<sup>2</sup>)



# HSM

## Innowacja jutra dla dzisiejszego biura

Profesjonalne i inteligentne niszczenie danych za pomocą niszczarek HSM SECURIO serii P  
[www.hsm.eu](http://www.hsm.eu)

### Niszczarki SECURIO

**HSM**

Wyposażone w innowacyjny cyfrowy system napędu oraz sterowania Intelligent Drive. Mocny i oszczędny cyfrowy silnik gwarantujący **niskie zużycie energii**, wysoką wydajność i niezawodną ciągłą pracę. 3 tryby pracy: cichy, normalny oraz wydajny. Dotykowy wyświetlacz o wysokiej rozdzielczości 4,3" z przejrzystym, wielożycznym menu. Hartowane indukcyjnie wałki tnące z litej stali z dożywotnią gwarancją. Zintegrowany system automatycznego oliwienia w modelach tnących na ścinki. Cicha praca. System powodujący automatyczne wyłączenie się urządzenia podczas zbyt dużego nacisku na osłonę bezpieczeństwa. Funkcja inteligentnego zapobiegania zacięciom papieru. Wbudowana fotokomórka

automatycznie włącza i wyłącza niszczarkę. Funkcja blokady urządzenia zapobiegająca nieuprawnionemu użyciu urządzenia. **Tryb stand-by oraz automatyczne wyłączenie zapewniają dużą oszczędność energii, gdy urządzenie nie pracuje.** Kółka do łatwego przemieszczania niszczarki. Przystosowana do używania worków na ścinki wielokrotnego użytku lub kartonu (do kupienia osobno). Solidna szafka konstrukcja z szeroko otwieranymi drzwiczkami. Poziom napętnienia pojemnika na odpady jest cały czas widoczny przez okienko inspekcyjne. 5 lat gwarancji na urządzenie, dożywotnia na wałki tnące. Gwarancja i opieka serwisowa w miejscu instalacji sprzętu.

#### SECURIO P36i

Model	Szerokość wejścia	Sposób niszczenia	Klasa niszczenia*	Wydajność <sup>1</sup>	Kosz	Indeks
SECURIO P36i	330 mm	Paski 3,9 mm	P-2	42 ark.	145 l	274149
SECURIO P36i	330 mm	Ścinki 4,5 x 30 mm	P-4	31 ark.	145 l	274150
SECURIO P36i	330 mm	Ścinki 1,9 x 15 mm	P-5	22 ark.	145 l	292974

#### SECURIO P40i

Model	Szerokość wejścia	Sposób niszczenia	Klasa niszczenia*	Wydajność <sup>1</sup>	Kosz	Indeks
SECURIO P40i	330 mm	Paski 3,9 mm	P-2	51	145 l	622068
SECURIO P40i	330 mm	Ścinki 4,5 x 30 mm	P-4	40	145 l	526343
SECURIO P40i	330 mm	Ścinki 1,9 x 15 mm	P-5	26	145 l	622069

#### SECURIO P44i

Model	Szerokość wejścia	Sposób niszczenia	Klasa niszczenia*	Wydajność <sup>1</sup>	Kosz	Indeks
SECURIO P44i	400 mm	Paski 3,9 mm	P-2	69	205 l	622074
SECURIO P44i	400 mm	Ścinki 3,9 x 40 mm	P-4	50	205 l	573815
SECURIO P44i	400 mm	Ścinki 1,9 x 15 mm	P-5	32	205 l	566526

\* Klasa niszczenia: P-1/P-2/P-3 - dokumenty zwykłe, P-4 - dokumenty poufne, P-5 - dokumenty tajne, P-6 / P-7 - dokumenty ściśle tajne. <sup>1</sup> - Ilość jednorazowo niszczonych arkuszy papieru (podana dla papieru formatu A4, gramatury 70 g/m<sup>2</sup>). \*\* Nie dotyczy niszczarek tnących w klasie niszczenia P-6/P-7.

16

NISZCZARKI



**HSM****Niszczarki SECURIO B32****Serwis w miejscu użytkowania niszczarki****HSM**

Niszczarki departamentowe. Jednoelementowe, hartowane wałki tnące. Obsługa niszczarki za pomocą wielofunkcyjnego przycisku. System oszczędności energii EcoSmart. Przystosowane do pracy w trybie ciągłym. Funkcja automatycznego startu/stopu sterowana fotokomórką. Automatyczny Stop w momencie przepiętowania pojemnika na ścinki, Autorewers, obudowa na kółkach. Mocny i energooszczędny silnik z zabezpieczeniem przeciwprzeciążeniowym, niski pobór energii. Pojemność kosza na ścinki 82 l. Możliwość zamówienia niszczarki z systemem automatycznego oliwienia noży tnących (niszczarki tnące na ścinki). Gwarancja: 5 lat na urządzenie, dożywotnia na noże tnące (z wyjątkiem P-7).

Model	Szer. wejścia	Sposób niszczenia	Klasa niszczenia*	Wydajność <sup>1</sup>	Kosz	Indeks
SECURIO B32	310 mm	Paski 3,9 mm	P-2	24 ark.	82 l	269929
SECURIO B32	310 mm	Ścinki 4,5 x 30 mm	P-4	19 ark.	82 l	270852
SECURIO B32	310 mm	Ścinki 1,9 x 15 mm	P-5	13 ark.	82 l	270853

**HSM****Niszczarki SECURIO B34****Serwis w miejscu użytkowania niszczarki****HSM**

Niszczarki departamentowe. Jednoelementowe, hartowane wałki tnące. Obsługa niszczarki za pomocą wielofunkcyjnego przycisku. System oszczędności energii EcoSmart. Przystosowane do pracy w trybie ciągłym. Funkcja automatycznego startu/stopu sterowana fotokomórką. Automatyczny Stop w momencie przepiętowania pojemnika na ścinki, Autorewers, obudowa na kółkach. Mocny i energooszczędny silnik z zabezpieczeniem przeciwprzeciążeniowym, niski pobór energii. Pojemność kosza na ścinki 100 l. Możliwość zamówienia niszczarki z systemem automatycznego oliwienia noży tnących (niszczarki tnące na ścinki). Gwarancja: 5 lat na urządzenie, dożywotnia na noże tnące.

Model	Szer. wejścia	Sposób niszczenia	Klasa niszczenia*	Wydajność <sup>1</sup>	Kosz	Indeks
SECURIO B34	310 mm	Paski 3,9 mm	P-2	30 ark.	100 l	279013
SECURIO B34	310 mm	Ścinki 4,5 x 30 mm	P-4	24 ark.	100 l	279303
SECURIO B34	310 mm	Ścinki 1,9 x 15 mm	P-5	16 ark.	100 l	277797

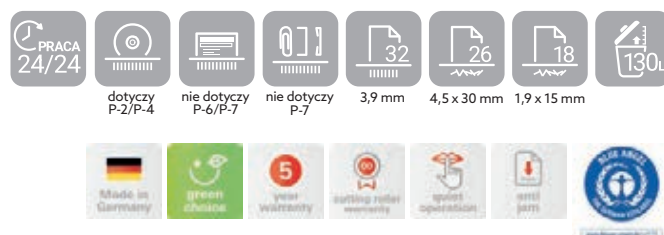
**HSM****Niszczarki SECURIO B35****Serwis w miejscu użytkowania niszczarki****HSM**

Niszczarki departamentowe. Jednoelementowe, hartowane wałki tnące. Obsługa niszczarki za pomocą wielofunkcyjnego przycisku. System oszczędności energii EcoSmart. Przystosowane do pracy w trybie ciągłym. Funkcja automatycznego startu/stopu sterowana fotokomórką. Automatyczny Stop w momencie przepiętowania pojemnika na ścinki, Autorewers, obudowa na kółkach. Mocny i energooszczędny silnik z zabezpieczeniem przeciwprzeciążeniowym, niski pobór energii. Pojemność kosza na ścinki 130 l. Możliwość zamówienia niszczarki z systemem automatycznego oliwienia noży tnących (niszczarki tnące na ścinki). Gwarancja: 5 lat na urządzenie, dożywotnia na noże tnące.

Model	Szer. wejścia	Sposób niszczenia	Klasa niszczenia*	Wydajność <sup>1</sup>	Kosz	Indeks
SECURIO B35	400 mm	Paski 3,9 mm	P-2	32 ark.	130 l	441249
SECURIO B35	400 mm	Ścinki 4,5 x 30 mm	P-4	26 ark.	130 l	299012
SECURIO B35	400 mm	Ścinki 1,9 x 15 mm	P-5	18 ark.	130 l	575997



\* Klasa niszczenia: P-1/P-2/P-3 - dokumenty zwykłe, P-4 - dokumenty poufne, P-5 - dokumenty tajne, P-6/P-7 - dokumenty ściśle tajne. <sup>1</sup> - Ilość jednorazowo niszczonych arkuszy papieru (podana dla papieru formatu A4, gramatury 70 g/m<sup>2</sup>). \*\* Nie dotyczy niszczarek tnących w klasie niszczenia P-6/P-7.

# HSM ProfiPack

Urządzenia do produkcji wypełniaczy HSM to ekonomiczne rozwiązanie mające zastosowanie w magazynach i miejscach wysyłki towaru. Pozwalają szybko zmienić niepotrzebny, bezwartościowy karton w doskonale chroniący materiał do wypełniania i zabezpieczania przesyłek.

## REDUKCJA KOSZTÓW

- urządzenie przetwarza zużyty karton zalegający w magazynie na materiał wypełniający
- brak kosztów składowania i utylizacji kartonu
- urządzenie gwarantuje doskonały stosunek ceny do wydajności
- nie trzeba kupować materiałów eksploatacyjnych

## OSZCZĘDNOŚĆ PRZESTRZENI MAGAZYNOWEJ

- niewielkie i wszechstronne urządzenie, które niszczy kartony i produkuje wypełniacze
- urządzenie zastępuje pracę wielu maszyn wymagających: miejsca, obsługi i konserwacji
- oszczędność miejsca i czasu na magazynowanie i wywóz odpadu

## OCHRONA ŚRODOWISKA

- przetwarza odpad w nowy produkt minimalizując ślad węglowy (carbon foot)
- brak szkodliwych dla środowiska materiałów eksploatacyjnych
- wyjątkowa oszczędność energii (jedno urządzenie zamiast kilku)
- urządzenie z systemem odpylającym (opcja), eliminuje pył powstający przy cięciu kartonu

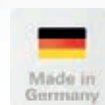

16

NISZCZARKI

## ZGODNOŚĆ Z BDO

- brak konieczności traktowania oraz raportowania kartonu jako odpadu
- brak konieczności prowadzenia ewidencji kartonów
- likwidacja kosztów przetwarzania i utylizacji kartonu oraz innych wypełniaczy

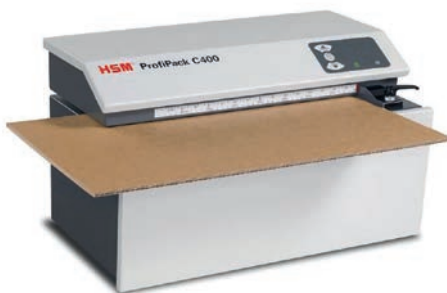

Więcej informacji na [www.loboslink.pl/profipack](http://www.loboslink.pl/profipack)

korzyści z użytkowania • baza wiedzy • karty katalogowe • filmy • case study • często zadawane pytania i odpowiedzi



## LEITZ IQ OPTIMAX

### Nowy obrót w niszczarkach



\*Testom poddany został model OptiMax w wersji z obrotowym pojemnikiem oraz bez tej technologii

### NISZCZARKA BIUROWA LEITZ IQ OPTIMAX P5

#### Idealna do codziennego użytku w każdym biurze

Niszczarka IQ OptiMax posiada unikalną technologię obrotowego pojemnika (Bin Rotation Technology - BRT), która zwiększa jego pojemność o 33%. Obrotowy pojemnik zapewnia równomierne rozprowadzanie ścinków, zapobiegając tworzeniu się piramidy. Pozwala to na zmieszczenie w pojemniku dodatkowych 140 kartek A4, zanim będzie on wymagał opróżnienia. Technologia obrotowego pojemnika eliminuje konieczność wyciągania lub potrząsania pojemnikiem; wskaźnik "pojemnik pełny" aktywuje się tylko wtedy, gdy pojemnik osiągnie 100% wypełnienia.

OptiMax oferuje innowacyjne i stylowe rozwiązanie w zakresie niszczenia dokumentów, zapewniając jednocześnie wyjątkowy poziom bezpieczeństwa niszczonej danych i spokój ducha.

- Pojemnik pomieści 550 kartek A4; o 33% więcej w porównaniu do modeli bez BRT
- Niszczarka posiada wysoki poziom bezpieczeństwa DIN P5
- Mikrościnki pozwalają na umieszczenie większej liczby pociętych kartek w pojemniku
- Pojemnik niszczarki świeci na niebiesko, gdy jest używany
- Przezroczysty pojemnik można łatwo wyjąć
- Intuicyjny panel sterowania wyposażony jest we wskaźniki LED
- Technologia zapobiegania zacięciom zapewnia bezproblemową pracę niszczarki
- Wymiary: 406 x 589 x 320 mm (szer. x wys. x gł.)



Opis	Rodzaj ścinków	Poziom bezpieczeństwa	Indeks
IQ OptiMax Office	Mikrościnki	P-5	880589

**35L** 550xA4 | **P5** | **10** KARTEK | **120** MINUT |



Brak BRT = tworzenie piramidy ze ścinków



BRT = równomierna dystrybucja ścinków



BRT = miejsce na dodatkowe 140 kartek A4 w pojemniku



Okrągła konstrukcja pasująca do ciasnych przestrzeni

- Nowatorska funkcja zapobiegania wypadaniu ścinków poza pojemnik podczas jego wysuwania (noże odwracają się po każdym użyciu)
- Czujnik podczerwieni wskazuje poziom napełnienia pojemnika w 100 i w 80 procentach, informując użytkownika o konieczności jego opróżnienia
- Technologia zapobiegania zacięciom zapewni ciągłość pracy niszczarki - urządzenie zatrzymuje się automatycznie i cofa papier, jeśli załadowano zbyt wiele arkuszy
- Tryb uśpienia ECO aktywuje się po 3 minutach nieużywania

## NISZCZARKA LEITZ IQ SMALL OFFICE 100 / OFFICE 150 Z PODAJNIKIEM AUTOMATYCZNYM

### Twój mały biurowy pomocnik

- Automatyczny podajnik dla 100/150 arkuszy A4, ręczny podajnik dla maks. 6/8 arkuszy A4 w jednym cyklu
- Nieprzerwany czas pracy 20/30 minut umożliwia zniszczenie całej zawartości komory podajnika w trakcie jednego cyklu
- Duży wysuwany pojemnik 34-/44-litrowy zmieści ścinki po zniszczeniu zawartości całej komory podajnika
- Sterowanie dotykowe – prosta, intuicyjna, łatwa obsługa
- Niszczy również karty kredytowe, zszywki i spinacze

Model	Sposób niszczenia	Klasa niszczenia*	Indeks
Autofeed Small Office 100	Ścinki	P-4	622537
Autofeed Small Office 100	Mikrościnki	P-5	622541
Autofeed Office 150	Ścinki	P-4	622549
Autofeed Office 150	Mikrościnki	P-5	622551

**2+1<sup>ROK</sup>**  
GWARANCJI  
\* po zarejestrowaniu



**P4** 100  
KARTEK

**P5** 100  
KARTEK

**P4** 150  
KARTEK

**P5** 150  
KARTEK

## NISZCZARKA LEITZ IQ OFFICE 300 Z PODAJNIKIEM AUTOMATYCZNYM

### Idealna do codziennego użytkowania w każdym biurze

- Automatyczny podajnik dla 300 arkuszy A4, ręczny podajnik dla maks. 8 arkuszy A4 w jednym cyklu
- Nieprzerwany czas pracy 60 minut umożliwia zniszczenie całej zawartości komory podajnika w trakcie jednego cyklu
- Duży wysuwany pojemnik 60-litrowy zmieści ścinki po zniszczeniu zawartości całej komory podajnika
- Sterowanie dotykowe – z blokadą kodem PIN zapewniającą maksymalne bezpieczeństwo
- Łatwa do przemieszczania dzięki czterem wysokiej jakości kółkom
- Niszczy również karty kredytowe, zszywki i spinacze

Model	Sposób niszczenia	Klasa niszczenia*	Indeks
Autofeed Office 300	Ścinki	P-4	622552
Autofeed Office 300	Mikrościnki	P-5	622559

**2+1<sup>ROK</sup>**  
GWARANCJI  
\* po zarejestrowaniu



**P4** 300  
KARTEK

**P5** 300  
KARTEK

## NISZCZARKA LEITZ IQ OFFICE PRO 600 Z PODAJNIKIEM AUTOMATYCZNYM

### Dla biur z dużymi potrzebami w zakresie niszczenia dokumentów

- Automatyczny podajnik dla 600 arkuszy A4, ręczny podajnik dla maks. 10 arkuszy A4 w jednym cyklu
- Nieprzerwany czas pracy 240 minut umożliwia zniszczenie całej zawartości komory podajnika w trakcie jednego cyklu
- Duży wysuwany pojemnik 110-litrowy zmieści ścinki po zniszczeniu zawartości całej komory podajnika
- Sterowanie dotykowe – z blokadą kodem PIN zapewniającą maksymalne bezpieczeństwo
- Łatwa do przemieszczania dzięki czterem wysokiej jakości kółkom
- Niszczy również karty kredytowe, zszywki i spinacze

Model	Sposób niszczenia	Klasa niszczenia*	Indeks
Autofeed Office 600	Ścinki	P-4	622560
Autofeed Office 600	Mikrościnki	P-5	622561

**2+1<sup>ROK</sup>**  
GWARANCJI  
\* po zarejestrowaniu



**P4** 600  
KARTEK

**P5** 600  
KARTEK



**LEITZ****2+1 ROK**  
GWARANCJI

\*po zarejestrowaniu



## Niszczarka Leitz IQ Protect Premium

**LEITZ**

Niszczarki osobiste przeznaczone do użytkowania w domowym biurze. Niszczą do 10 kartek A4 jednocześnie. Niszczą także zszywki i spinacze. Posiadają technologię zapobiegającą zacięciom, dotykowy panel sterowania oraz blokadę bezpieczeństwa. Gwarancja: 2 lata + 1 rok gwarancji po rejestracji zakupu urządzenia na [www.leitz.com](http://www.leitz.com).



IQ Protect 3M / 6X

IQ Protect 4M / 8X

IQ Protect 6M / 10X

Model	Sposób niszczenia	Klasa niszczenia*	Wydajność <sup>1</sup>	Kosz	Indeks
IQ Protect 6X	Ścinki 4 x 40 mm	P-4	6	10	622526
IQ Protect 8X	Ścinki 4 x 40 mm	P-4	8	14	622527
IQ Protect 10X	Ścinki 4 x 40 mm	P-4	10	18	622529
IQ Protect 3M	Ścinki 2 x 15 mm	P-5	3	10	622531
IQ Protect 4M	Ścinki 2 x 15 mm	P-5	4	14	622533
IQ Protect 6M	Ścinki 2 x 15 mm	P-5	6	18	622535

**LEITZ****2+1 ROK**  
GWARANCJI

\*po zarejestrowaniu



## Niszczarka Leitz IQ Home Office

**LEITZ**

Niszczarki osobiste przeznaczone do użytkowania w domowym biurze. Niszczą do 10 kartek A4 jednocześnie. Niszczą także zszywki i spinacze. Posiadają technologię zapobiegającą zacięciom, dotykowy panel sterowania oraz blokadę bezpieczeństwa. Gwarancja: 2 lata + 1 rok gwarancji po rejestracji zakupu urządzenia na [www.leitz.com](http://www.leitz.com).



Model	Szer. wejścia	Sposób niszczenia	Klasa niszczenia*	Wydajność <sup>1</sup>	Kosz	Indeks
P4 8009	220 mm	Ścinki 4 x 28 mm	P-4	10 ark.	23 l	542671
P4 wąska 8001	220 mm	Ścinki 4 x 28 mm	P-4	10 ark.	23 l	542672
P4 8003	220 mm	Ścinki 4 x 40 mm	P-4	15 ark.	23 l	542673
P5 8002	220 mm	Ścinki 2 x 15 mm	P-5	10 ark.	23 l	542675

**LEITZ****2+1 ROK**  
GWARANCJI

\*po zarejestrowaniu



## Niszczarki Leitz IQ OFFICE PRO

**LEITZ**

Niszczarki przeznaczone dla większych biur. Mogą pracować do 240 min. bez przerwy. Niszczą także zszywki i spinacze. Posiadają technologię zapobiegającą zacięciom, dotykowy panel sterowania oraz blokadę bezpieczeństwa. Gwarancja: 2 lata + 1 rok gwarancji po rejestracji zakupu urządzenia na [www.leitz.com](http://www.leitz.com).

Model	Szer. wejścia	Sposób niszczenia	Klasa niszczenia*	Wydajność <sup>1</sup>	Kosz	Indeks
P4 8006	230 mm	Ścinki 4 x 40 mm	P-4	20 ark.	30 l	542676
P5 8005	230 mm	Ścinki 2 x 15 mm	P-5	15 ark.	30 l	542678
P5+ 8004	230 mm	Ścinki 2 x 5 mm	P-5	7 ark.	30 l	542679
P6+ 8010	230 mm	Ścinki 1 x 5 mm	P-6	5 ark.	30 l	542680



\* Klasa niszczenia: P-1/P-2/P-3 - dokumenty zwykłe, P-4 - dokumenty poufne, P-5 - dokumenty tajne, P-6/P-7 - dokumenty ściśle tajne.  
<sup>1</sup>- Ilość jednorazowo niszczonych arkuszy papieru (podana dla papieru formatu A4, gramatury 70 g/m<sup>2</sup>)

**Rexel**



**Niszczarki Momentum  
X415/X420/M510/M515**

**REXEL**

Niszczarki osobiste. Wyposażone w panel dotykowy oraz technologię zapobiegania zacięciom - urządzenie zatrzymuje się automatycznie i cofa papier, jeżeli w podajniku umieszczonych zostało zbyt wiele arkuszy. Gwarancja 2 lata.

Model	Szer. wejścia	Sposób niszczenia	Klasa niszczenia*	Wydajność <sup>1</sup>	Kosz	Indeks
X415	220 mm	Ścinki 4 x 40 mm	P-4	15 ark.	23 l	542664
X420	220 mm	Ścinki 4 x 40 mm	P-4	20 ark.	30 l	542662
M510	220 mm	Ścinki 2 x 15 mm	P-5	10 ark.	23 l	542665
M515	220 mm	Ścinki 2 x 15 mm	P-5	15 ark.	30 l	542663

**Rexel**



**Niszczarki Momentum  
X312/X312 - SL/X410/X410 - SL**

**REXEL**

Niszczarki dla średnich biur. Wyposażone w panel dotykowy oraz technologię zapobiegania zacięciom - urządzenie zatrzymuje się automatycznie i cofa papier, jeżeli w podajniku umieszczonych zostało zbyt wiele arkuszy. Gwarancja 2 lata.

Model	Szer. wejścia	Sposób niszczenia	Klasa niszczenia*	Wydajność <sup>1</sup>	Kosz	Indeks
X312	220 mm	Ścinki 5 x 42 mm	P-3	13 ark.	23 l	542666
X312 -SL	220 mm	Ścinki 5 x 42 mm	P-3	13 ark.	23 l	542669
X410	220 mm	Ścinki 4 x 28 mm	P-4	11 ark.	23 l	542667
X410 - SL	220 mm	Ścinki 4 x 28 mm	P-4	11 ark.	23 l	542670

**Rexel**

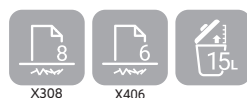

**Niszczarki Momentum X308/X406**

**REXEL**

Niszczarki dla dużych biur. Wyposażone w panel dotykowy oraz technologię zapobiegania zacięciom - urządzenie zatrzymuje się automatycznie i cofa papier, jeżeli w podajniku umieszczonych zostało zbyt wiele arkuszy. Gwarancja 2 lata.

Model	Szer. wejścia	Sposób niszczenia	Klasa niszczenia*	Wydajność <sup>1</sup>	Kosz	Indeks
X308	220 mm	Ścinki 5 x 42 mm	P-3	8 ark.	15 l	542620
X406	220 mm	Ścinki 4 x 30 mm	P-4	6 ark.	15 l	542621

\* Klasa niszczenia: P-1/P-2/P-3 - dokumenty zwykłe, P-4 - dokumenty poufne, P-5 - dokumenty tajne, P-6/P-7 - dokumenty ściśle tajne.  
<sup>1</sup>- Ilość jednorazowo niszczonych arkuszy papieru (podana dla papieru formatu A4, gramatury 70 g/m<sup>2</sup>)





### Niszczarki Secure X6 / X8 / X10

**REXEL**

Niszczarki osobiste. Tną na ścinki 4 x 40 mm. Klasa bezpieczeństwa P-4. Niszczą dodatkowo zszywki i spinacze. Posiadają panel dotykowy, zdejmowaną głowicę i okienko umożliwiające podgląd zawartości kosza. Wyposażone w automatyczny start-stop i funkcję cofania. Gwarancja: 2 lata.

Model	Sposób niszczenia	Klasa niszczenia*	Wydajność <sup>1</sup>	Kosz	Indeks
Secure X6	Ścinki 4 x 40 mm	P-4	6	10	622223
Secure X8	Ścinki 4 x 40 mm	P-4	8	14	622224
Secure X10	Ścinki 4 x 40 mm	P-4	10	18	622225



### Niszczarki Secure X6-SL / X8-SL / X10-SL Whisper-Shred™

**REXEL**

Niszczarki osobiste. Dzięki zastosowaniu technologii Whisper-Shred™ - wyjątkowo ciche - poziom głośności poniżej 60 dBA. Tną na ścinki 4 x 40 mm. Klasa bezpieczeństwa P-4. Niszczą dodatkowo zszywki i spinacze. Posiadają panel dotykowy, zdejmowaną głowicę i okienko umożliwiające podgląd zawartości kosza. Wyposażone w automatyczny start-stop i funkcję cofania. Gwarancja: 2 lata.

Model	Sposób niszczenia	Klasa niszczenia*	Wydajność <sup>1</sup>	Kosz	Indeks
Secure X6-SL Whisper-Shred™	Ścinki 4 x 40 mm	P-4	6	10	622227
Secure X8-SL Whisper-Shred™	Ścinki 4 x 40 mm	P-4	8	14	622228
Secure X10-SL Whisper-Shred™	Ścinki 4 x 40 mm	P-4	10	18	622230



### Niszczarki Secure MC3 / MC4 / MC6 Whisper-Shred™

**REXEL**

Niszczarki osobiste o podwyższonym stopniu tajności. Polecane dla niszczenia dokumentów zawierające dane wrażliwe. Dzięki zastosowaniu technologii Whisper-Shred™ - wyjątkowo ciche - poziom głośności poniżej 60 dBA. Tną na ścinki 4 x 40 mm. Klasa bezpieczeństwa P-5. Niszczą dodatkowo zszywki i spinacze. Posiadają panel dotykowy, zdejmowaną głowicę i okienko umożliwiające podgląd zawartości kosza. Wyposażone w automatyczny start-stop i funkcję cofania. Gwarancja: 2 lata.

Model	Sposób niszczenia	Klasa niszczenia*	Wydajność <sup>1</sup>	Kosz	Indeks
Secure MC3 Whisper-Shred™	Ścinki 2 x 15 mm	P-5	3	10	622231
Secure MC4 Whisper-Shred™	Ścinki 2 x 15 mm	P-5	4	14	622234
Secure MC6 Whisper-Shred™	Ścinki 2 x 15 mm	P-5	6	18	622237



16

NISZCZARKI



### Niszczarki Secure MC3-SL / MC4-SL / MC6-SL Whisper-Shred™

**REXEL**

Niszczarki osobiste o podwyższonym stopniu tajności. Polecane dla niszczenia dokumentów zawierające dane wrażliwe. Dzięki zastosowaniu technologii Whisper-Shred™ - wyjątkowo ciche - poziom głośności poniżej 60 dBA. Tną na ścinki 4 x 40 mm. Klasa bezpieczeństwa P-5. Niszczą dodatkowo zszywki i spinacze. Posiadają panel dotykowy, zdejmowaną głowicę i okienko umożliwiające podgląd zawartości kosza. Wyposażone w automatyczny start-stop i funkcję cofania. Gwarancja: 2 lata.

Model	Sposób niszczenia	Klasa niszczenia*	Wydajność <sup>1</sup>	Kosz	Indeks
Secure MC3-SL Whisper-Shred™	Ścinki 2 x 15 mm	P-5	3	10	622239
Secure MC4-SL Whisper-Shred™	Ścinki 2 x 15 mm	P-5	4	14	622240
Secure MC6-SL Whisper-Shred™	Ścinki 2 x 15 mm	P-5	6	18	622243



\* Klasa niszczenia: P-1/P-2/P-3 – dokumenty zwykłe, P-4 – dokumenty poufne, P-5 – dokumenty tajne, P-6/P-7 – dokumenty ściśle tajne.  
<sup>1</sup>- Ilość jednorazowo niszczonych arkuszy papieru (podana dla papieru formatu A4, gramatury 70 g/m<sup>2</sup>)



### Niszczarki Optimum AutoFeed+ 50X / 100X / 100M / 150X / 150M / 225X / 225M

#### REXEL

Niszczarki wyposażone w automatyczny podajnik dokumentów. Posiadają również możliwość niszczenia w trybie ręcznym. Niszczą także zszywki, spinacze i karty plastikowe. Wyposażone w wymowany kosz, w technologię zapobiegania zacięciom oraz czujnik podczzerwieni sygnalizujący, że pojemnik jest pełny. Gwarancja: 2 lata.



50X



100X / 100M



150X / 150M



225X / 225M

Model	Sposób niszczenia	Klasa niszczenia*	Podajnik manualny <sup>1</sup>	Podajnik automatyczny <sup>1</sup>	Kosz	Indeks
Optimum AutoFeed+ 50X	ścinki	P-4	6	50	20	622171
Optimum AutoFeed+ 100X	ścinki	P-4	8	100	34	622173
Optimum AutoFeed+ 100M	mikrościnki	P-5	6	100	34	622174
Optimum AutoFeed+ 150X	ścinki	P-4	8	150	44	622205
Optimum AutoFeed+ 150M	mikrościnki	P-5	6	150	44	622207
Optimum AutoFeed+ 225X	ścinki	P-4	10	225	60	622209
Optimum AutoFeed+ 225M	mikrościnki	P-5	8	225	60	622210



### Niszczarki Optimum AutoFeed+ 300X / 300M / 600X / 600M 750X / 750M

#### REXEL

Niszczarki wyposażone w automatyczny podajnik dokumentów zabezpieczony jednorazowym kodem PIN. Posiadają również możliwość niszczenia w trybie ręcznym. Niszczą także zszywki, spinacze i karty plastikowe. Wyposażone w wymowany kosz, technologię zapobiegania zacięciom oraz czujnik podczzerwieni sygnalizujący, że pojemnik jest pełny. Gwarancja: 2 lata.



300X / 300M



600X / 600M



750X / 750M

Model	Sposób niszczenia	Klasa niszczenia*	Podajnik manualny <sup>1</sup>	Podajnik automatyczny <sup>1</sup>	Kosz	Indeks
Optimum AutoFeed+ 300X	ścinki	P-4	10	300	60	622211
Optimum AutoFeed+ 300M	mikrościnki	P-5	8	300	60	622213
Optimum AutoFeed+ 600X	ścinki	P-4	15	600	110	622214
Optimum AutoFeed+ 600M	mikrościnki	P-5	10	600	110	622216
Optimum AutoFeed+ 750X	ścinki	P-4	20	750	140	622218
Optimum AutoFeed+ 750M	mikrościnki	P-5	15	750	140	622219

\* Klasa niszczenia: P-1/P-2/P-3 - dokumenty zwykłe, P-4 - dokumenty poufne, P-5 - dokumenty tajne, P-6/P-7 - dokumenty ściśle tajne.  
<sup>1</sup>- Ilość jednorazowo niszczonych arkuszy papieru (podana dla papieru formatu A4, gramatury 70 g/m<sup>2</sup>)





**Niszczarki AUTOMAX™ 80M / 100M**



Seria osobistych niszczarek automatycznych. Proste w obsłudze – wystarczy włożyć dokumenty do podajnika, włączyć przycisk niszczenia i można wrócić do swoich obowiązków – resztę wykona niszczarka za Ciebie. Wbudowany pojemnik na dokumenty mieści 80 lub 100 kartek. Cicha praca dzięki zastosowaniu technologii SilentShred™, idealne do użytku w pomieszczeniach współdzielonych. Dzięki systemowi Auto Reverse – w przypadku zacięcia dokumentów niszczarka wstępnie wycofa dokumenty. Energoszczędne – wyłączają się automatycznie po 2 minutach, gdy nie są używane. Wyposażone w intuicyjny system obsługi - panel z diodami informującymi o przepiętaniu kosza, zadziałaniu zabezpieczenia termicznego oraz blokadzie dokumentów. Obudowa na kółkach ułatwia przesuwanie urządzenia.

Model	Szer. wejścia	Sposób niszczenia	Klasa niszczenia*	Wydajność <sup>1</sup>	Kosz	Indeks
AUTOMAX 80M	220 mm	Ścinki 4 x 12 mm	P-4	80	17 l	834824
AUTOMAX 100M	220 mm	Ścinki 4 x 10 mm	P-4	100	23 l	562013



**Niszczarka Powershred® 79Ci**



Niszczy 16 arkuszy. Tnie na ścinki 4 x 38 mm. Poziom bezpieczeństwa P4. Wydłużony czas pracy ciągłej (do 20 min.). Niszczy zszywki, spinacze, karty plastikowe oraz płyty CD/DVD. Posiada System 100% Jam Proof (automatyczne zatrzymanie i wycofanie niszczonego dokumentu, gdy wkładane jest za dużo kartek do maszyny). Cicha praca dzięki technologii SilentShred™. Wysuwany kosz o pojemności 23 litrów. Obudowa na kółkach. Gwarancja: 2 lata na urządzenie, 5 lat na noże tnące.

Model	Szerokość wejścia	Sposób niszczenia	Klasa niszczenia*	Wydajność <sup>1</sup>	Kosz	Indeks
79Ci	230 mm	Ścinki 4 x 38 mm	P-4	16 ark.	23 l	270551
99Ci	230 mm	Ścinki 4 x 38 mm	P-4	18 ark.	34 l	268264



**Niszczarka Powershred® 99Ci**



Niszczy 18 arkuszy na ścinki 4 x 38 mm. Niszczy zszywki, spinacze, karty plastikowe oraz płyty CD/DVD. Posiada System 100% Jam Proof (automatyczne zatrzymanie i wycofanie niszczonego dokumentu, gdy wkładane jest za dużo kartek do maszyny). Posiada czujnik bezpieczeństwa SafeSense™. Cicha praca dzięki technologii SilentShred™. Wysuwany kosz o pojemności 34 litrów. Obudowa na kółkach. Gwarancja: 2 lata na urządzenie, 5 lat na noże tnące.



16  
NISZCZARKI

\* Klasa niszczenia: P-1/P-2/P-3 - dokumenty zwykłe, P-4 - dokumenty poufne, P-5 - dokumenty tajne, P-6/P-7 - dokumenty ściśle tajne.  
<sup>1</sup>- Ilość jednorazowo niszczonych arkuszy papieru (podana dla papieru formatu A4, gramatury 70 g/m<sup>2</sup>)

**Fellowes**

200C

5 LAT  
GWARANCJI  
NA NOŻE7 LAT  
GWARANCJI  
NA NOŻE**Automatyczne pobieranie  
papieru do niszczenia**

150C



200C



200M

**Niszczarki AUTOMAX™ 150C / 200C / 200M****FELLOWES**

Niszczarki automatyczne przeznaczone do pracy w średnim biurze. Proste w obsłudze – wystarczy włożyć dokumenty do podajnika, włączyć przycisk niszczenia i można wrócić do swoich obowiązków – resztę wykona niszczarka za Ciebie. System Accufeed zapewnia bezproblemowe niszczenie w trybie automatycznym dokumentów spiętych w rogu zszywkami lub spinaczami (o grubości do 20 kartek), na papierze bityszczącym, dwustronnych wydruków lub zgniecionych dokumentów. Dodatkowa szczelina na głowicy umożliwia niszczenie pojedynczych dokumentów, kart kredytowych czy dokumentów wielokrotnie złożonych, płyty CD/DVD. Ciche dzięki zastosowaniu technologii SilentShred™, idealne do użytku w pomieszczeniach współdzielonych. Brak uciążliwych zacięć dzięki systemowi Auto Reverse. Energooszczędne – dzięki funkcji Sleep Mode urządzenie wyłącza się automatycznie po 2 minutach, gdy nie jest używane. Intuicyjny system obsługi - panel z diodami informującymi o przepelnieniu i wyjętym koszu, zadziałaniu zabezpieczenia termicznego oraz blokadzie dokumentów.

Model	Szerokość wejścia	Sposób niszczenia	Klasa niszczenia*	Wydajność <sup>1</sup>	Kosz	Indeks
AUTOMAX™ 150C	220 mm	Ścinki 4x 38 mm	P-4	150 ark.	32 l	573251
AUTOMAX™ 200C	220 mm	Ścinki 4x 38 mm	P-4	200 ark.	32 l	302372
AUTOMAX™ 200M	220 mm	Ścinki 2x 14 mm	P-5	200 ark.	32 l	531021

**Fellowes**

350C

550C

20 LAT  
GWARANCJI  
NA NOŻE**Automatyczne pobieranie  
papieru do niszczenia**

16

**Niszczarki AUTOMAX™ 350C / 550C****FELLOWES**

Wysokowydajne niszczarki automatyczne biurowe pozwalające na oszczędność czasu. Proste w obsłudze – wystarczy włożyć dokumenty lub nośniki do podajnika, włączyć przycisk niszczenia i można wrócić do swoich obowiązków – resztę wykona niszczarka za Ciebie. Bardzo duża wydajność – 350/550 kartek. Wytrzymały silnik przeznaczony do pracy ciągłej (550C). Ciche, dzięki zastosowaniu technologii SilentShred™. Brak uciążliwych zacięć, dzięki systemowi Auto Reverse – w przypadku zacięcia niszczarka wstępnie wycofa dokumenty. Energooszczędne – dzięki funkcji Sleep Mode urządzenie wyłącza się automatycznie po 2 minutach braku aktywności. W trybie automatycznym niszczą dokumenty ze zszywkami i małymi spinaczami biurowymi, a w trybie podajnika ręcznego dokumenty wielokrotnie złożone, karty kredytowe, płyty CD/DVD, pocztę reklamową. Gwarancja: 2 lata na całość urządzenia, 20 lat na noże tnące.

**Automax 550C:** Podajnik automatyczny pozwala na zniszczenie do 550 kartek A4 (70g) w 13 minut. Szczelina do niszczenia w trybie ręcznym pozwala na zniszczenie do 14 kartek (70g). Funkcja Smart Lock z blokadą na 4-ro cyfrowy PIN zapobiega otwarciu szuflady podczas niszczenia dokumentów.

**Automax 350C:** Podajnik automatyczny pozwala na zniszczenie do 350 kartek A4 (70g) w 9 minut. Szczelina do niszczenia w trybie ręcznym pozwala na zniszczenie do 12 kartek (70g).



550C



350C

Model	Szerokość wejścia	Sposób niszczenia	Klasa niszczenia*	Wydajność <sup>1</sup>	Kosz	Indeks
AUTOMAX™ 350C	220 mm	Ścinki 4 x 38 mm	P-4	350 ark.	68 l	530191
AUTOMAX™ 550C	230 mm	Ścinki 4 x 38 mm	P-4	550 ark.	83 l	529801

\* Klasa niszczenia: P-1/P-2/P-3 – dokumenty zwykłe, P-4 – dokumenty poufne, P-5 – dokumenty tajne, P-6/P-7 – dokumenty ściśle tajne.  
<sup>1</sup>- Ilość jednorazowo niszczonych arkuszy papieru (podana dla papieru formatu A4, gramatury 70 g/m<sup>2</sup>)

**Infolinia:** 801 555 556  
**Kraków:** tel. 12 413 20 00

**Katowice:** tel. 32 353 40 06  
**Kielce:** tel. 41 346 21 07

**Nowy Sącz:** tel. 18 443 76 34  
**Nowy Targ:** tel. 18 264 00 62

**Tarnów:** tel. 14 627 28 22  
**Rzeszów:** tel. 17 853 99 88



Fellowes



LX 85

LX 45

LX 65

Fellowes



LX 220

LX 200

LX 210

### Niszczarki LX45/ LX65 / LX85

FELLOWES

Niszczarki osobiste lub do małego biura. Model LX 45 wyposażony w blokadę Safety Lock zapobiegającą przypadkowemu uruchomieniu urządzenia np. przez dzieci lub zwierzęta, a LX65/85 technologią SafeSense®, która zatrzymuje prace noży tnących w momencie dotknięcia szczeliny wejściowej przez ludzi lub zwierzęta. Niszczą dokumenty z małymi zszywkami i spinaczami oraz karty plastikowe.

Model	Szer. wejścia	Sposób niszczenia	Klasa niszczenia	Wydajność	Kosz	Indeks
LX45	220 mm	Ścinki 4 x 37	P4	8 ark.	17 l	651361
LX65	222 mm	Ścinki 4 x 40	P4	10 ark.	22 l	651362
LX85	224 mm	Ścinki 4 x 40	P4	12 ark.	19 l	651363

### Niszczarki LX200/ LX210 / LX220

FELLOWES

Niszczarki posiadają nowy wyświetlacz IntelliBAR usprawniający komunikację urządzenia z użytkownikiem. Posiadają sensor czasu pracy, komunikujący konieczność schłodzenia urządzenia, system 100% Jam Proof oraz czujnik wydajności pracy, zapobiegający przeciążeniu urządzenia, wskaźnik zapewnienia kosza, czujnik bezpieczeństwa SafeSense. Niszczą zszywki, małe spinacze i karty plastikowe. Gwarancja: 2 lata na urządzenie, 5 lat na noże tnące.

Model	Szer. wejścia	Sposób niszczenia	Klasa niszczenia	Wydajność	Kosz	Indeks
LX200	230 mm	Ścinki 4 x 12	P4	12 ark.	22 l	651364
LX210	230 mm	Ścinki 4 x 12	P4	16 ark.	23 l	651365
LX220	230 mm	Ścinki 4 x 12	P4	20 ark.	30 l	651366

Fellowes



LX 201

LX 211

LX 221

### Niszczarki LX201/ LX211 / LX221

FELLOWES

Niszczarki posiadają nowy wyświetlacz IntelliBAR usprawniający komunikację urządzenia z użytkownikiem. Posiadają sensor czasu pracy, komunikujący konieczność schłodzenia urządzenia, system 100% Jam Proof oraz czujnik wydajności pracy, zapobiegający przeciążeniu urządzenia, wskaźnik zapewnienia kosza, czujnik bezpieczeństwa SafeSense. Niszczą zszywki, małe spinacze i karty plastikowe. Gwarancja: 2 lata na urządzenie, 5 lat na noże tnące.

Model	Kolor	Sposób niszczenia	Klasa niszczenia	Wydajność	Kosz	Indeks
LX201	biała	Ścinki 2 x 12 mm	P-5	12 ark.	22 l	590492
	czarna	Ścinki 2 x 12 mm	P-5	12 ark.	22 l	590493
LX211	biała	Ścinki 2 x 12 mm	P-5	15 ark.	23 l	622081
	czarna	Ścinki 2 x 12 mm	P-5	15 ark.	23 l	622082
LX221	biała	Ścinki 2 x 12 mm	P-5	20 ark.	30 l	595513
	czarna	Ścinki 2 x 12 mm	P-5	20 ark.	30 l	622080

\* Klasa niszczenia: P-1/P-2/P-3 – dokumenty zwykłe, P-4 – dokumenty poufne, P-5 – dokumenty tajne, P-6/P-7 – dokumenty ściśle tajne.  
 1- Ilość jednorazowo niszczonych arkuszy papieru (podana dla papieru formatu A4, gramatury 70 g/m<sup>2</sup>)



Dotyczy wybranych modeli

Dotyczy wybranych modeli

Dotyczy wybranych modeli



Trwały napęd łańcuchowy

## Niszczarki Kobra

KOBRA

Niszczarki przeznaczone do niszczenia małej, średniej oraz dużej ilości dokumentów. Zastosowanie elementów kompozytowych zapewnia jeszcze większą trwałość urządzeń. Szerokość wejścia 240-310 mm. Jednorazowe niszczenie do 40 arkuszy papieru (300.2 S5). System Energy Smart - oszczędność energii dzięki zerowemu poborowi mocy w trybie stand-by. System SPPS - Super Potential Power System - wzmocniony, cichy system napędu. Niszczarki posiadają przekładnie wykonane z utwardzanej stali węglowej, trwałe noże odporne na zszywki i spinacze oraz łańcuch objęty dożywotnią gwarancją. Automatyyczny start/stop. Niszczarki przystosowane są do pracy ciągłej, posiadają zabezpieczenie silnika przed przegrzaniem. Automatyyczne odcięcie zasilania w przypadku zaklinowania papieru lub otwarcia drzwiczek. Dioda informująca o otwartych drzwiczkach. Obudowa na kółkach. Optyczny wskaźnik napętnienia kosza. Pojemność kosza od 40 do 150 l. Gwarancja na urządzenie: 3 lata.

1 Niszczarki przybiurkowe 240.1  
kosz 40 litrów

Model	Wejście	Sposób niszczenia	Klasa niszczenia*	Wydajność <sup>1</sup>	Kosz	CD/DVD	Karty	Zszywki/Spinacze	Dyskietki	Indeks
S2 ES	240 mm	Paski 1,9 mm	P-3	15 ark.	40 l		tak	tak		462220
S4 ES	240 mm	Paski 3,8 mm	P-2	26 ark.	40 l	tak	tak	tak	tak	462221
S5 ES	240 mm	Paski 5,8 mm	P-2	31 ark.	40 l	tak	tak	tak	tak	462222
C2 ES	240 mm	Ścinki 1,9 x 15 mm	P-5	12 ark.	40 l		tak	tak		462223
C4 ES	240 mm	Ścinki 3,5 x 30 mm	P-4	17 ark.	40 l	tak	tak	tak		461449
HS ES	240 mm	Ścinki 0,8 x 9,5 mm	P-6	8 ark.	40 l		tak	tak		462224
HS-6 ES	240 mm	Ścinki 0,8 x 5 mm	P-7	5 ark.	40 l			tak		462225

2 Niszczarki departamentowe 260.1  
kosz 80 litrów

Model	Wejście	Sposób niszczenia	Klasa niszczenia*	Wydajność <sup>1</sup>	Kosz	CD/DVD	Karty	Zszywki/Spinacze	Dyskietki	Indeks
S2 ES	260 mm	Paski 1,9 mm	P-3	16 ark.	80 l		tak	tak		462226
S4 ES	260 mm	Paski 3,8 mm	P-2	28 ark.	80 l	tak	tak	tak	tak	462227
S5 ES	260 mm	Paski 5,8 mm	P-2	31 ark.	80 l	tak	tak	tak	tak	462228
C2 ES	260 mm	Ścinki 1,9 x 15 mm	P-5	12 ark.	80 l		tak	tak		462229
C4 ES	260 mm	Ścinki 3,5 x 30 mm	P-4	17 ark.	80 l	tak	tak	tak		462230
HS ES	260 mm	Ścinki 0,8 x 9,5 mm	P-6	8 ark.	80 l		tak	tak		462231
HS-6 ES	260 mm	Ścinki 0,8 x 5 mm	P-7	5 ark.	80 l			tak		462233

3 Niszczarki departamentowe 300.1  
kosz 110 litrów

Model	Wejście	Sposób niszczenia	Klasa niszczenia*	Wydajność <sup>1</sup>	Kosz	CD/DVD	Karty	Zszywki/Spinacze	Dyskietki	Indeks
S4 ES	310 mm	Paski 3,8 mm	P-2	29 ark.	110 l	tak	tak	tak	tak	462235
S5 ES	310 mm	Paski 5,8 mm	P-2	32 ark.	110 l	tak	tak	tak	tak	462236
C2 ES	310 mm	Ścinki 1,9 x 15 mm	P-5	14 ark.	110 l		tak	tak		462237
C4 ES	310 mm	Ścinki 3,9 x 40 mm	P-4	22 ark.	110 l	tak	tak	tak		462238
HS ES	310 mm	Ścinki 0,8 x 9,5 mm	P-6	10 ark.	110 l		tak	tak		462239
HS-6 ES	310 mm	Ścinki 0,8 x 5 mm	P-7	5 ark.	110 l			tak		462240

4 Niszczarki departamentowe 300.2  
kosz 150 litrów

Model	Wejście	Sposób niszczenia	Klasa niszczenia*	Wydajność <sup>1</sup>	Kosz	CD/DVD	Karty	Zszywki/Spinacze	Dyskietki	Indeks
S4 ES	310 mm	Paski 3,8 mm	P-2	33 ark.	150 l	tak	tak	tak	tak	462242
S5 ES	310 mm	Paski 5,8 mm	P-2	40 ark.	150 l	tak	tak	tak	tak	462243
C2 ES	310 mm	Ścinki 1,9 x 15 mm	P-5	18 ark.	150 l		tak	tak		462244
C4 ES	310 mm	Ścinki 3,9 x 40 mm	P-4	25 ark.	150 l	tak	tak	tak	tak	462245
HS ES	310 mm	Ścinki 0,8 x 9,5 mm	P-6	11 ark.	150 l		tak	tak		462246
HS-6 ES	310 mm	Ścinki 0,8 x 5 mm	P-7	6 ark.	150 l			tak		462247

\* Klasa niszczenia: P-1/P-2/P-3 - dokumenty zwykłe, P-4 - dokumenty poufne, P-5 - dokumenty tajne, P-6/P-7 - dokumenty ściśle tajne.

<sup>1</sup>- Ilość jednorazowo niszczonych arkuszy papieru (podana dla papieru formatu A4, gramatury 70 g/m<sup>2</sup>)





ENERGY SMART

### Niszczarka Kobra C4 Hybrid

**KOBRA**

Wyposażona w System Zarządzania Energią pozwalający na zmagazynowanie do 15% energii. System Energy Smart – oszczędność energii dzięki zerowemu poborowi mocy w trybie stand-by. Trwałe noże tnące wykonane z utwardzanej stali węglowej. Cichy silnik przystosowany do pracy ciągłej przez 24 godziny na dobę. Podświetlane okno w obudowie umożliwiające kontrolę napięcia kosza. Eco-Friendly – pojemnik na ścinki bez konieczności stosowania worków. Posiadane funkcje: automatyczny Start/Stop, funkcja cofania, sygnalizacja trybu czuwania, zabezpieczenie przed przegrzaniem, diody wskazujące poziom zmagazynowanej energii elektrycznej. Dożywotnia gwarancja na noże tnące, 3 lata na urządzenie.

Model	Szerokość wejścia	Sposób niszczenia	Klasa niszczenia*	Wydajność <sup>1</sup>	Kosz	Indeks
C4 Hybrid	240 mm	Ścinki 3,5 x 40 mm	P-4	17 ark.	40 l	864410



ENERGY SMART



Nie dotyczy Kobra+1 CC4 ES

### Niszczarki Kobra +1

**KOBRA**

Kobra +1 to seria niszczarek osobistych o dużej wydajności z trwałymi nożami wykonanymi z utwardzanej stali węglowej. Możliwość pracy ciągłej przez 24 godziny na dobę bez przegrzewania. Pełna automatyzacja obsługi. Posiadane funkcje: automatyczny Start/Stop, funkcja cofania, sygnalizacja trybu czuwania, zabezpieczenie przed przegrzaniem. System Energy Smart – oszczędność energii dzięki zerowemu poborowi mocy w trybie stand-by. Niszczą zszywki, spinacze, karty plastikowe, płyty CD/DVD (+1 SS4, SS6, SS7). Wyjmowany pojemnik na ścinki. Okno w obudowie umożliwiające kontrolę zapewnienia kosza. Szerokość wejścia 230mm. Pojemność kosza 38,5 l. Dożywotnia gwarancja na noże tnące, 3 lata na urządzenie.

Model	Szerokość wejścia	Sposób niszczenia	Klasa niszczenia*	Wydajność <sup>1</sup>	Kosz	Indeks
+1 SS4 ES	230 mm	Paski 3,8 mm	P-2	19 ark.	38,5 l	270122
+1 SS6 ES	230 mm	Paski 5,8 mm	P-2	25 ark.	38,5 l	276149
+1 SS7 ES	230 mm	Paski 7,5 mm	P-1	27 ark.	38,5 l	276439
+1 CC4 ES	230 mm	Ścinki 3,5 x 40 mm	P-4	14 ark.	38,5 l	270123



16



DOTYKOWY PANEL TOUCH SCREEN

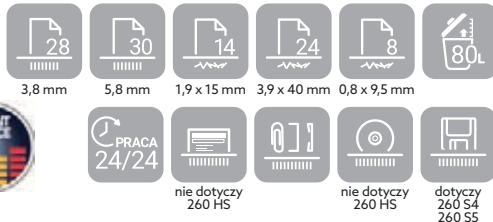

nie dotyczy 260 HS

nie dotyczy 260 HS

dotyczy 260 S4 260 S5

### Niszczarki Kobra serii 260 TS

**KOBRA**

Niszczarki przeznaczone do średnich biur. Wyposażone w silnik przystosowany do 24 godzinnej pracy ciągłej. Posiadają wielofunkcyjny panel dotykowy, system EPC - wskazujący wydajność niszczenia w danym momencie, system SPPU - wzmocniony system napędu z łańcuchem objętym dożywotnią gwarancją. Sytem Energy Smart – oszczędność energii dzięki zerowemu poborowi mocy w trybie stand-by. Osobny pojemnik na ścinki papieru oraz płyty CD/DVD i karty plastikowe. Obudowa na kółkach. Pojemność kosza 60l. Dożywotnia gwarancja na noże tnące, 3 lata na urządzenie.

Model	Szerokość wejścia	Sposób niszczenia	Klasa niszczenia*	Wydajność <sup>1</sup>	Kosz	Indeks
260 S4 TS ES	260 mm	Paski 3,8 mm	P-2	28 ark.	80 l	292976
260 S5 TS ES	260 mm	Paski 5,8 mm	P-2	30 ark.	80 l	292977
260 C2 TS ES	260 mm	Ścinki 1,9 x 15 mm	P-5	14 ark.	80 l	292978
260 C4 TS ES	260 mm	Ścinki 3,9 x 40 mm	P-4	24 ark.	80 l	292979
260 HS TS ES	260 mm	Ścinki 0,8 x 9,5 mm	P-6	8 ark.	80 l	274151



NISZCZARKI

\* Klasa niszczenia: P-1/P-2/P-3 - dokumenty zwykłe, P-4 - dokumenty poufne, P-5 - dokumenty tajne, P-6/P-7 - dokumenty ściśle tajne.  
<sup>1</sup> - Ilość jednorazowo niszczonych arkuszy papieru (podana dla papieru formatu A4, gramatury 70 g/m<sup>2</sup>)

OPUS



**Niszczarka OPUS OS 2210 CD**

**OPUS**

Niszczarka OS 2210 CD to urządzenie niewielkich rozmiarów przeznaczone do użytku domowego lub biurowego. Za jego pomocą zniszczysz jednorazowo do 10 kartek (80 g/m<sup>2</sup>), płytę CD lub kartę kredytową. Niszczarka tnie dokumenty w systemie paskowo-odcinkowym, co zapewnia wysoki stopień bezpieczeństwa (P-4) przy małej objętości ścinków. Kosz z przezroczystym oknem do kontrolowania poziomu zapętnienia pozwala niszczyć większe ilości papieru bez konieczności częstego opróżniania pojemnika.

Model	Szerokość wejścia	Sposób niszczenia	Klasa niszczenia*	Wydajność <sup>1</sup>	Kosz	Indeks
OS 2210 CD	220 mm	Ścinki 4 x 39 mm	P-4 / Tx-1 / Ex-2	10 ark.	21 l	573144
TS 2420 CD	240 mm	Ścinki 4 x 40 mm	P-4 / Tx-4 / Ex-3 / O-3 / F-1	20 ark.	45 l	510498
TS 2415 CD	240 mm	Mikrościnki 2 x 15 mm	P-5 / Tx-5 / Ex-4 / O-4 / F-2	15 ark.	45 l	510504

OPUS



**Niszczarki OPUS TS 24xx**

**OPUS**

Niszczarki biznesowe do niszczenia papieru, płyt CD/DVD i kart plastikowych. Wyposażone w metalowe separatory oraz hartowane noże, które zapewniają najwyższą wydajność niszczenia i odporność na zszywki i spinacze biurowe. Wyposażone w wyświetlacz LED. Osobny pojemnik na odpady plastikowe oraz kółka i wygodne uchwyty transportowe zapewniające mobilność sprzętu. Solidna, odporna na uderzenia metalowa obudowa. Silnik chłodzony wentylatorem co wpływa na wydłużenie czasu jego pracy w trybie non-stop - 60 minut bez przerw koniecznych na jego schłodzenie. Gwarancja - 2 lata.

OPUS



**PRODUKT POLSKI**



Film z prezentacją

**Niszczarka do dysków i pamięci pendrive OPUS dataPREDATOR**

**OPUS**

**INDEKS: 888597**

OPUS dataPREDATOR to specjalistyczne urządzenie przeznaczone do ręcznego niszczenia dysków twardych HDD 2,5" i 3,5", dysków SSD, pendrive'ów, telefonów komórkowych oraz tabletek. Klasa niszczenia: E-2 / H-3 wg normy DIN-ISO 66399. Niszczarka nośników danych OPUS dataPREDATOR z uwagi na swoją konstrukcję umożliwia bezpieczną, stabilną perforację lub przecięcie i nie wymaga podłączenia do zasilania – jest obsługiwana ręcznie. Idealnie sprawdzi się w wielu biurach i instytucjach, wszędzie tam, gdzie jest świadomość wartości danych i skutków ich ewentualnego wycieku.

Model	Szerokość wejścia	Sposób niszczenia	Klasa niszczenia*	Podajnik manualny <sup>1</sup>	Podajnik automatyczny <sup>1</sup>	Kosz	Indeks
Shredcat 8285 CC	220 mm	Ścinki 4 x 10 mm	P-4 / T-2 / E-2 / O-1 / F-1	5 ark.	350 ark.	53 l	573193

\* Klasa niszczenia: P-1/P-2/P-3 – dokumenty zwykłe, P-4 – dokumenty poufne, P-5 – dokumenty tajne, P-6/P-7 – dokumenty ściśle tajne.  
<sup>1</sup>- Ilość jednorazowo niszczonych arkuszy papieru (podana dla papieru formatu A4, gramatury 80 g/m<sup>2</sup>)

**IDEAL SHREDCAT**



**Niszczarka automatyczna Shredcat 8285 CC**

**IDEAL**

Automatyczny podajnik na dokumenty (350 kartek). Posiada blokadę PIN, która zabezpiecza poufność niszczonych dokumentów. W trybie manualnym niszczy 5 kartek jednorazowo. Niszczy także zszywki, karty plastikowe, płyty CD/DVD. Automatyczny START/STOP, zabezpieczenie przed przegrzaniem, zerowy pobór prądu w trybie stand-by. Wyposażona w mechanizm wahadłowy w celu równomiernego ułożenia ścinek na całej powierzchni kosza eliminujący tworzenie się tzw. zatorów stożkowych. Obudowa na kółkach. Wyjmowany kosz o poj. 53 l. Gwarancja 2 lata.



OPUS



OPUS

**Niszczarka CS 2212 CD****OPUS**

Niszczarka osobista. Niszczy 12 kartek na ścinki 4 x 35 mm. Poziom bezpieczeństwa P-4. Niszczy także zszywki, spinacze, karty plastikowe oraz płyty CD/DVD (osobna szczelina). Automatykny START/STOP, zabezpieczenie przed przegrzaniem. Poj. kosza 25 l. Gwarancja 2 lata.

**Niszczarka CS 2208 CD****OPUS**

Niszczarka osobista przeznaczona do niszczenia dokumentów zawierających wrażliwe dane. Niszczy 8 kartek na ścinki 2 x 12 mm. Wysoki poziom bezpieczeństwa P-5. Niszczy także zszywki, spinacze, karty plastikowe oraz płyty CD/DVD (osobna szczelina). Automatykny START/STOP, zabezpieczenie przed przegrzaniem. Poj. kosza 22 l. Gwarancja 2 lata.



Model	Szerokość wejścia	Sposób niszczenia	Klasa niszczenia*	Wydajność <sup>1</sup>	Kosz	Indeks
CS 2212 CD	220 mm	Ścinki 4 x 35 mm	P-4	12 ark.	25 l	521639
CS 2208 CD	220 mm	Ścinki 2 x 12 mm	P-5	8 ark.	22 l	537746

OPUS

**Niszczarka AS 2210C/M AF****OPUS**

Wydajna niszcarka z automatycznym podajnikiem papieru. Tną jednorazowo do 200 kartek A4 w trybie automatycznym i do 10 kartek A4 w trybie ręcznym (papier 80 g/m<sup>2</sup>). Niszczarki wyposażone są w stalowe separatory oraz noże z hartowanej stali. Niszczarki AS 2210 AF w trybie automatycznym mogą pracować nieprzerwanie przez 60 minut. Pozwala to zaoszczędzić użytkownikowi cenny czas – wystarczy załadować stos zbędnych dokumentów do niszcarki, a ta wykona całą pracę samodzielnie i bezobsługowo. Urządzenia obsłużysz za pomocą dotykowego panelu sterowania, na którym znajdziesz także wskaźniki LED informujące o aktualnej pracy i stanie niszcarki.

Model	Szerokość wejścia	Sposób niszczenia	Klasa niszczenia*	Podajnik manualny <sup>1</sup>	Podajnik automatyczny <sup>1</sup>	Kosz	Indeks
AS 2210C AF	220 mm	Ścinki 4 x 20 mm	P-4 / Tx-4 / Ex-3	10 ark.	200 ark.	32,2 l	510511
AS 2210M AF	220 mm	Ścinki 4 x 12 mm	P-5 / Tx-5 / Ex-4	10 ark.	200 ark.	32,2 l	510528

OPUS

**TS 2609 CD / OPUS TS 2616 CD****OPUS**

Niszczarki serii TS 2609 CD oraz TS 2616 CD to lekkie i mobilne niszcarki biznesowe do papieru, nośników optycznych i magnetycznych, wyposażone w noże tnące z hartowanej stali, które zapewniają najwyższą wydajność i skuteczność niszczenia, a także odporność na zszywki i spinacze biurowe (dotyczy modelu TS 2616 CD). Niszczarki serii TS 26.. dostępne są w dwóch wersjach cięcia papieru – ścinek-4x30 mm (P-4) oraz mikrościnek-2x12 mm (P-5). Urządzenia obsłużysz intuicyjnie za pomocą czytelnego panelu sterowania. Oprócz tego niszcarki wyposażone są w kosz na ścinki o pojemności 33 litrów, dodatkowy pojemnik na odpady plastikowe o pojemności 1,5 litra i kółka skrętne ułatwiające transport.

Model	Szerokość wejścia	Sposób niszczenia	Klasa niszczenia*	Wydajność <sup>1</sup>	Kosz	Indeks
TS 2616 CD	265 mm	Ścinki 4 x 30 mm	P-4 / Tx-2 / Ex-2 / O-1 / F-1	16 ark.	33 l + 1,5 l na optyczne nośniki danych	510474
TS 2609 CD	265 mm	Mikrościnki 2 x 12 mm	P-5 / Tx-2 / Ex-2 / O-1 / F-2	9 ark.	33 l + 1,5 l na optyczne nośniki danych	510481

\* Klasa niszczenia: P-1/P-2/P-3 – dokumenty zwykłe, P-4 – dokumenty poufne, P-5 – dokumenty tajne, P-6/P-7 – dokumenty ściśle tajne.  
<sup>1</sup>- Ilość jednorazowo niszczonych arkuszy papieru (podana dla papieru formatu A4, gramatury 80 g/m<sup>2</sup>)

Niszczarki HP serii OneShred to urządzenia do użytku w domowym biurze lub środowisku typowo biurowym mogące obsługiwać od 1 do 3 lub 5 osób – w zależności od modelu. Cechują się dużą wydajnością wyrażoną ilością jednorazowo niszczonych kartek w stosunku do pojemności kosza na ścinki. Wszystkie modele tej serii umożliwiają niszczenie dokumentów papierowych ze zszywkami i spinaczami oraz kart kredytowych.



### HP OneShred 8CC

- Niszczarka do użytku osobistego lub w domowym biurze (do 3 osób)
- niszczy do 8 kartek jednorazowo
  - tnie na ścinki 5 x 18 mm
  - pojemność kosza 15 l / podnoszona głowica
  - poziom bezpieczeństwa P-4
  - gwarancja 2 lata na urządzenie i noże tnące
  - kolor: jasno szary z ciemniejszymi aplikacjami
  - Indeks: 618289



### HP OneShred 12CC

- Niszczarka do użytku osobistego lub w domowym biurze (do 3 osób)
- niszczy do 12 kartek jednorazowo
  - tnie na ścinki 4 x 35 mm
  - pojemność kosza 23 l / podnoszona głowica
  - poziom bezpieczeństwa P-4
  - gwarancja 2 lata na urządzenie i noże tnące
  - kolor: jasno szary z ciemniejszymi aplikacjami
  - Indeks: 618290



### HP OneShred 15CC

- Niszczarka do użytku osobistego lub w małym biurze (do 3 osób)
- niszczy do 15 kartek jednorazowo
  - tnie na ścinki 4 x 35 mm
  - pojemność kosza 20 l
  - poziom bezpieczeństwa P-4
  - gwarancja na urządzenie 2 lata
  - gwarancja na noże tnące 5 lat
  - kolor: jasno szary z ciemniejszymi aplikacjami
  - Indeks: 618292



### HP OneShred 10MC

- Niszczarka do użytku osobistego lub w małym biurze (do 3 osób)
- niszczy do 10 kartek jednorazowo
  - tnie na mikrościnki 2 x 15 mm
  - pojemność kosza 20 l
  - poziom bezpieczeństwa P-5
  - gwarancja na urządzenie 2 lata
  - gwarancja na noże tnące 5 lat
  - kolor: jasno szary z ciemniejszymi aplikacjami
  - Indeks: 618293



### HP OneShred 18CC

- Niszczarka do użytku w małym biurze (do 5 osób)
- niszczy do 18 kartek jednorazowo
  - tnie na ścinki 4 x 35 mm
  - pojemność kosza 25 l
  - poziom bezpieczeństwa P-4
  - gwarancja na urządzenie 2 lata
  - gwarancja na noże tnące 5 lat
  - kolor: jasno szary z ciemniejszymi aplikacjami
  - Indeks: 618294



### HP OneShred 12MC

- Niszczarka do użytku w małym biurze (do 5 osób)
- niszczy do 12 kartek jednorazowo
  - tnie na mikrościnki 2 x 15 mm
  - pojemność kosza 25 l
  - poziom bezpieczeństwa P-5
  - gwarancja na urządzenie 2 lata
  - gwarancja na noże tnące 5 lat
  - kolor: jasno szary z ciemniejszymi aplikacjami
  - Indeks: 618295



### HP OneShred 24CC

- Niszczarka do użytku w biurze (do 5 osób)
- niszczy do 24 kartek jednorazowo
  - tnie na ścinki 4 x 35 mm
  - pojemność kosza 30 l
  - poziom bezpieczeństwa P-4
  - gwarancja na urządzenie 2 lata
  - gwarancja na noże tnące 5 lat
  - kolor: jasno szary z ciemniejszymi aplikacjami
  - Indeks: 618297



### HP OneShred 16MC

- Niszczarka do użytku w biurze (do 5 osób)
- niszczy do 16 kartek jednorazowo
  - tnie na mikrościnki 2 x 15 mm
  - pojemność kosza 30 l
  - poziom bezpieczeństwa P-5
  - gwarancja na urządzenie 2 lata
  - gwarancja na noże tnące 5 lat
  - kolor: jasno szary z ciemniejszymi aplikacjami
  - Indeks: 618298



Model	HP OneShred 8CC	HP OneShred 12CC	HP OneShred 15CC	HP OneShred 10MC	HP OneShred 18CC	HP OneShred 12MC	HP OneShred 24CC	HP OneShred 16MC
Ilość jednorazowo niszczonych kartek 80 g/m <sup>2</sup>	8	12	15	10	18	12	24	16
Sposób cięcia	ścinki	ścinki	ścinki	mikrościnki	ścinki	mikrościnki	ścinki	mikrościnki
Rozmiar ścinek (mm)	5x18	4x35	4x35	2x15	4x35	2x15	4x35	2x15
Niszczona media	papier, zszywki, spinacze, karty kredytowe	papier, zszywki, spinacze, karty kredytowe	papier, zszywki, spinacze, karty kredytowe	papier, zszywki, spinacze, karty kredytowe	papier, zszywki, spinacze, karty kredytowe	papier, zszywki, spinacze, karty kredytowe	papier, zszywki, spinacze, karty kredytowe	papier, zszywki, spinacze, karty kredytowe
Pojemność kosza (l)	15	23	20	20	25	25	30	30
Poziom bezpieczeństwa	P-4/T-4	P-4/T-4	P-4/T-4	P-5/T-5	P-4/T-4	P-5/T-5	P-4/T-4	P-5/T-5
Poziom hałasu (dB)	68	65	65	65	65	65	65	65
Wymiary urządzenia wys. x szer. x gł. (mm)	416 x 320 x 190	485 x 345 x 235	534 x 354 x 240	534 x 354 x 240	590 x 400 x 271,5	590 x 400 x 271,5	644,5 x 424,3 x 295	644,5 x 424,3 x 295



Niszczarki HP serii Pro Shredder to urządzenia do użytku biurowego mogące obsługiwać od 1 do 3 lub 5 osób – w zależności od modelu. Cechują się dużą wydajnością wyrażoną ilością jednorazowo niszczonych kartek w stosunku do pojemności kosza na ścinki. Dodatkowo ich bardzo ciche działanie nie utrudnia pracy w biurze. Wszystkie modele tej serii objęte są dwuletnią gwarancją oraz posiadają pięć lat gwarancji na noże tnące.



### HP Pro Shredder 15CC

Niszczarka do użytku osobistego lub w małym biurze (do 3 osób)

- niszczy do 15 kartek jednorazowo
- tnie na ścinki 4 x 35 mm
- pojemność kosza 20 l
- niszczy papier, zszywki, spinacze, karty kredytowe
- poziom bezpieczeństwa P-4
- kolor: ciemny bazalt/ciemny szary
- **Indeks: 618299**



### HP Pro Shredder 10MC

Niszczarka do użytku osobistego lub w małym biurze (do 3 osób)

- niszczy do 10 kartek jednorazowo
- tnie na mikrościnki 2 x 15 mm
- pojemność kosza 20 l
- niszczy papier, zszywki, spinacze, karty kredytowe
- poziom bezpieczeństwa P-5
- kolor: ciemny bazalt/ciemny szary
- **Indeks: 618300**



### HP Pro Shredder 18CC

Niszczarka do użytku w małym biurze (do 5 osób)

- niszczy do 18 kartek jednorazowo
- tnie na ścinki 4 x 35 mm
- pojemność kosza 25 l
- niszczy papier, zszywki, spinacze, karty kredytowe
- poziom bezpieczeństwa P-4
- kolor: ciemny bazalt/ciemny szary
- **Indeks: 618304**



### HP Pro Shredder 24CC

Niszczarka do użytku biurowego (do 5 osób)

- niszczy do 24 kartek jednorazowo
- tnie na ścinki 4 x 35 mm
- pojemność kosza 30 l
- niszczy papier, zszywki, spinacze, karty kredytowe
- poziom bezpieczeństwa P-4
- kolor: ciemny bazalt/ciemny szary
- **Indeks: 618306**



### HP Pro Shredder 16MC

Niszczarka do użytku biurowego (do 5 osób)

- niszczy do 16 kartek jednorazowo
- tnie na mikrościnki 2 x 15 mm
- pojemność kosza 30 l
- niszczy papier, zszywki, spinacze, karty kredytowe
- poziom bezpieczeństwa P-5
- kolor: ciemny bazalt/ciemny szary
- **Indeks: 618307**



### HP Pro Shredder Auto 200CC

Niszczarka z automatycznym podajnikiem

- niszczy automatycznie do 200 kartek jednorazowo
- niszczy w trybie ręcznym do 10 kartek jednorazowo
- tnie na ścinki 4 x 12 mm
- pojemność kosza 32,2 l
- niszczy papier, zszywki, spinacze, karty kredytowe
- poziom bezpieczeństwa P-4
- kolor: czarny
- **Indeks: 888532**



Więcej niszczarek automatycznych HP dostępnych w naszym sklepie internetowym.  
**Zapraszamy na [www.sklep.lobos.pl](http://www.sklep.lobos.pl)**

Model	HP Pro Shredder 15CC	HP Pro Shredder 10MC	HP Pro Shredder 18CC	HP Pro Shredder 24CC	HP Pro Shredder 16MC	HP Pro Shredder Auto 200CC
Ilość jednorazowo niszczonych kartek 80 g/m <sup>2</sup>	15	10	18	24	16	10
Sposób cięcia	ścinki	mikrościnki	ścinki	ścinki	mikrościnki	ścinki
Rozmiar ścinek (mm)	4 x 35	2 x 15	4 x 35	4 x 35	2 x 15	4 x 12
Niszczona media	papier, zszywki, spinacze, karty kredytowe	papier, zszywki, spinacze, karty kredytowe	papier, zszywki, spinacze, karty kredytowe	papier, zszywki, spinacze, karty kredytowe	papier, zszywki, spinacze, karty kredytowe	papier, zszywki, spinacze, karty kredytowe
Pojemność kosza (l)	20	20	25	30	30	32,2
Poziom bezpieczeństwa	P-4/T-4	P-5/T-5	P-4/T-4	P-4/T-4	P-5/T-5	P-4/T-4
Poziom hałasu (dB)	55	55	55	55	55	55
Wymiary urządzenia wys. x szer. x gt. (mm)	535 x 354 x 240	535 x 354 x 240	592 x 400 x 271,5	644,5 x 424,3 x 295	644,5 x 424,3 x 295	584 x 356 x 466



**Niszczarki Wallner MR**

**WALLNER**

Niszczarki przeznaczone do pracy ciągłej. Niszczą także karty plastikowe, płyty CD, zszywki i małe spinacze. Wyposażone w automatyczny start/stop oraz rewers (2208)/ auto-rewers (pozostałe modele). Cichy silnik. Osobny pojemnik na ścinki ptyt i kart plastikowych. Zabezpieczenie silnika przed przegrzaniem.

Model	Szer. wejścia	Sposób niszczenia	Klasa niszczenia*	Wydajność <sup>1</sup>	Kosz	Indeks
MR2208 C2	230 mm	ścinki 2 x 10 mm	P-5	8 ark.	22 l	791979
MR2212 C4	230 mm	ścinki 4 x 40 mm	P-4	12 ark.	22 l	791980
MR2814 C2	230 mm	ścinki 2 x 10 mm	P-5	14 ark.	30 l	791981
MR2817 C4	230 mm	ścinki 4 x 40 mm	P-4	17 ark.	30 l	791982
MR4020 C2	230 mm	ścinki 2 x 10 mm	P-5	20 ark.	40 l	791983
MR4025 C4	230 mm	ścinki 4 x 40 mm	P-4	25 ark.	40 l	791985



Prezentowana oferta jest tylko fragmentem naszego asortymentu. Odwiedź nasz sklep internetowy, by zobaczyć więcej

[www.sklep.lobos.pl](http://www.sklep.lobos.pl)



16

NISZCZARKI

**Niszczarki JP 820S / 826C / 830C**

**WALLNER**

Niszczarki do średniego biura. Niszczą 25 arkuszy (JP 820S), 17 arkuszy (JP 830C), 18 arkuszy (826C). Tną na paski 3,9 mm (JP 820S), ścinki 1,9 x 10 mm (JP 830C). Szerokość wejścia 230 mm. Poziom bezpieczeństwa niszczonego dokumentów P-2 (JP 820S), P-5 (JP 830C). Wyposażone są w panel bezpieczeństwa wstrzymujący pracę urządzenia przy dotknięciu, wyświetlacz LCD, wskazujący włączoną funkcję niszczenia, optyczny wskaźnik napętnienia / wyjątego kosza. Posiadają zabezpieczenie przed przegrzaniem, automatyczny start/stop i funkcję cofania. Niszczą zszywki, spinacze, karty plastikowe oraz płyty CD/DVD. Obudowa na kółkach. Pojemność kosza 35l.



Model	Szerokość wejścia	Sposób niszczenia	Klasa niszczenia*	Wydajność <sup>1</sup>	Kosz	Indeks
JP 820S	230 mm	Paski 3,9 mm	P-2	25 ark.	35 l	274856
JP 830C	230 mm	Ścinki 1,9 x 10 mm	P-5	17 ark.	35 l	275899
JP 826C	240 mm	Ścinki 3,8 x 40 mm	P-4	18 ark.	35 l	275061

\* Klasa niszczenia: P-1/P-2/P-3 – dokumenty zwykłe, P-4 – dokumenty poufne, P-5 – dokumenty tajne, P-6/P-7 – dokumenty ściśle tajne.  
<sup>1</sup>- Ilość jednorazowo niszczonego arkuszy papieru (podana dla papieru formatu A4, gramatury 70 g/m<sup>2</sup>)

Infolinia: 801 555 556    Katowice: tel. 32 353 40 06    Nowy Sącz: tel. 18 443 76 34    Tarnów: tel. 14 627 28 22  
 Kraków: tel. 12 413 20 00    Kielce: tel. 41 346 21 07    Nowy Targ: tel. 18 264 00 62    Rzeszów: tel. 17 853 99 88





### Niszczarka Wallner XD 805 CD

**WALLNER**

Niszczarka do małego biura lub domu. Niszczy 8 arkuszy. Tnie na ścinki 4 x 45 mm. Szerokość wejścia 220 mm. Poziom bezpieczeństwa niszczonego dokumentów P-3. Niszczy zszywki, spinacze, karty plastikowe, płyty CD/DVD. Posiada automatyczny start/stop, zabezpieczenie przed przegrzaniem. Pojemność kosza 13 l.

Model	Szerokość wejścia	Sposób niszczenia	Klasa niszczenia*	Wydajność <sup>1</sup>	Kosz	Indeks
XD 805 CD	220 mm	Ścinki 4 x 45 mm	P-3	8 ark.	13 l	593486



### Niszczarka XD 1012 CD

**WALLNER**

Niszczarka do małego biura lub domu. Niszczy 10 arkuszy. Tnie na ścinki 4 x 35 mm. Szerokość wejścia 220 mm. Poziom bezpieczeństwa niszczonego dokumentów P-4. Niszczy zszywki, spinacze, karty plastikowe, płyty CD/DVD. Posiada automatyczny start/stop, zabezpieczenie przed przegrzaniem oraz optyczny wskaźnik napętnienia kosza. Pojemność kosza 21 l.

Model	Szerokość wejścia	Sposób niszczenia	Klasa niszczenia*	Wydajność <sup>1</sup>	Kosz	Indeks
XD 1012 CD	220 mm	Ścinki 4 x 35 mm	P-4	10 ark.	21 l	622097

16

NISZCZARKI

### Olej i arkusze do oliwienia niszczarek

Wysokiej klasy produkty do smarowania ostrzy tnących niszczarek.

Lp.	Producent	Pojemność	Indeks
1	Fellowes	120 ml	260822
2	Fellowes	355 ml	260823
3	HSM	250 ml	288213
4	Fellowes	10 arkuszy	846209
5	Argo	10 arkuszy	286681



\* Klasa niszczenia: P-1/P-2/P-3 – dokumenty zwykłe, P-4 – dokumenty poufne, P-5 – dokumenty tajne, P-6/P-7 – dokumenty ściśle tajne.  
<sup>1</sup>- Ilość jednorazowo niszczonego arkuszy papieru (podana dla papieru formatu A4, gramatury 70 g/m<sup>2</sup>)



HD-120 C4 HD-120 C2



**Niszczarki HD-120 C4 / HD-120 C2**

**WALLNER**

Niszczy 10 (HD-120 C4) lub 8 (HD-120 C2) arkuszy. Tnie na ścinki 4 x 30 mm (HD-120 C4) lub 2 x 10 mm (HD-120 C2). Szerokość wejścia 235 mm. Niszczą zszywki, spinacze, karty plastikowe, płyty CD/DVD. Osobna szczelina do niszczenia kart plastikowych i płyt CD/DVD. Posiadają funkcję automatyczny start/stop z autorewersem, diodę LED informującą o otwartych drzwiczkach lub przepiętaniu kosza, zabezpieczenie przed przegrzaniem, cichy silnik. Optyczny wskaźnik napętnienia kosza.

Model	Szerokość wejścia	Sposób niszczenia	Klasa niszczenia*	Wydajność <sup>1</sup>	Kosz	Indeks
HD-120 C4	235 mm	Ścinki 4 x 30 mm	P-4	10 ark.	20 l	541543
HD-120 C2	235 mm	Ścinki 2 x 10 mm	P-5	8 ark.	20 l	541542



HD-220 C2 HD-220 C4



**Niszczarki HD-220 C4 / HD-220 C2**

**WALLNER**

Niszczy 14 arkuszy. Tnie na ścinki 4 x 20 mm. Szerokość wejścia 235 mm. Niszczą zszywki, spinacze, karty plastikowe, płyty CD/DVD. Osobna szczelina do niszczenia kart plastikowych i płyt CD/DVD. Posiadają funkcję automatyczny start/stop z autorewersem, diodę LED informującą o otwartych drzwiczkach lub przepiętaniu kosza, zabezpieczenie przed przegrzaniem, cichy silnik. Optyczny wskaźnik napętnienia kosza.

Model	Szerokość wejścia	Sposób niszczenia	Klasa niszczenia*	Wydajność <sup>1</sup>	Kosz	Indeks
HD-220 C4	235 mm	Ścinki 4 x 20 mm	P-4	14 ark.	30 l	541544
HD-220 C2	235 mm	Ścinki 2 x 10 mm	P-5	12 ark.	30 l	578922



16

NISZCZARKI



HD-300 C4 HD-300 C2



**Niszczarki HD-300 C4/HD-300 C2**

**WALLNER**

Niszczy 19 (HD-300 C4) lub 14 (HD-300 C2) arkuszy. Tnie na ścinki 4 x 25 mm (HD-300 C4) lub 2 x 10 mm (HD-300 C2). Szerokość wejścia 240 mm. Niszczą zszywki, spinacze, karty plastikowe, płyty CD/DVD. Osobna szczelina do niszczenia kart plastikowych i płyt CD/DVD. Posiadają funkcję automatyczny start/stop z autorewersem, diodę LED informującą o otwartych drzwiczkach lub przepiętaniu kosza, zabezpieczenie przed przegrzaniem, cichy silnik. Optyczny wskaźnik napętnienia kosza.

Model	Szerokość wejścia	Sposób niszczenia	Klasa niszczenia*	Wydajność <sup>1</sup>	Kosz	Indeks
HD-300 C4	240 mm	Ścinki 4 x 25 mm	P-4	19 ark.	38 l	541546
HD-300 C2	240 mm	Ścinki 2 x 10 mm	P-5	14 ark.	38 l	541545



\* Klasa niszczenia: P-1/P-2/P-3 – dokumenty zwykłe, P-4 – dokumenty poufne, P-5 – dokumenty tajne, P-6/P-7 – dokumenty ściśle tajne.  
<sup>1</sup>- Ilość jednorazowo niszczonych arkuszy papieru (podana dla papieru formatu A4, gramatury 70 g/m<sup>2</sup>)



Zestawy suchawkowe, słuchawki  
wideokonferencyjne  
Kamery, głośniki,  
zestawy wideokonferencyjne

386, 389

386 - 388

17

**KOMUNIKACJA  
ZDALNA**



**Słuchawka Plantronics Voyager 5200 UC**

**POLY INDEKS: 537309**

Słuchawka Bluetooth v4.1. Adapter USB do PC/MAC i etui ładujące w zestawie. 7h rozmów plus 14h z etui ładującym. Zasięg: do 30 metrów. Cztery aktywne mikrofony. Idealna do Teams/Zoom/Webex.



**Zestaw słuchawkowy Voyager Focus UC, B825 (bez ładowarki nabiurkowej)**

**POLY INDEKS: 537313**

Zestaw słuchawkowy Bluetooth v4.1. Adapter USB do do PC/MAC w zestawie. 12h rozmów. Aktywna redukcja hałasu. Trzy aktywne mikro-fony. Idealny do Teams/Zoom/Webex.



**Zestaw słuchawkowy Blackwire C3220 Stereo**

**POLY INDEKS: 529293 (USB A), 529295 (USB C)**

Zestaw słuchawkowy stereo. Możliwość podłączenia poprzez USB. Pilot zdalnego sterowania na kablu. Lekka konstrukcja. Idealny do Teams/Zoom/Webex.

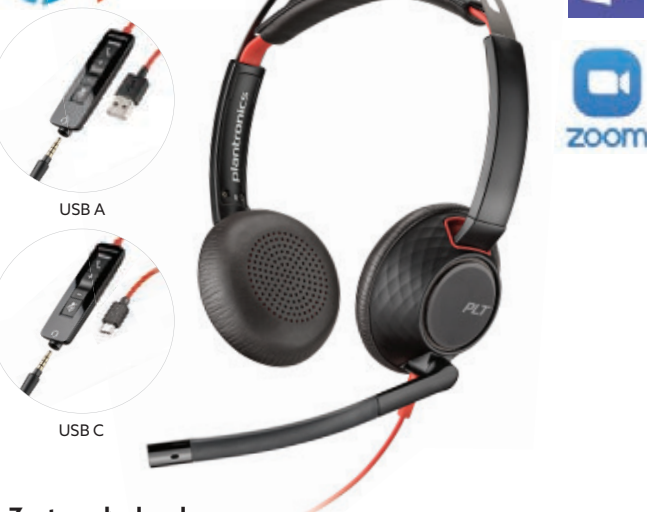

**Zestaw słuchawkowy Blackwire 5220**

**POLY INDEKS: 542525 (USB A), 544262 (USB C)**

Zestaw słuchawkowy stereo. Możliwość podłączenia poprzez USB lub Mini Jack 3,5mm. Pilot zdalnego sterowania na kablu. Komfortowy regulowany pałąk. Futerał w zestawie. Idealny do Teams/Zoom/Webex.



**Soundbar do wideokonferencji Studio USB**

**POLY INDEKS: 573263**

Soundbar do wideokonferencji. Idealne narzędzie do współpracy zdalnej. Przystosowane do Teams, Zoom czy Google Hangouts. Posiada wbudowane mikrofony, głośniki oraz kamerę 4K o szerokim kącie widzenia 120°. Urządzenie posiada złącze USB do komunikacji z PC, pozwala na automatyczne kadrowanie uczestników spotkania. Wbudowany Bluetooth 4.2, gwarancja producenta 1 rok.

17

KOMUNIKACJA ZDALNA



logitech



### Soundbar wideokonferencyjny MEETUP

**LOGITECH** INDEKS: 600819

Zestaw wideokonferencyjny USB. Wbudowana kamera 4K z 5-krotnym przybliżeniem HD. Automatyczne kadrowanie grupy osób. Wbudowane głośniki oraz zestaw mikrofonów.

logitech



### Soundbar wideokonferencyjny Rally Bar Mini

**LOGITECH**

Zestaw wideokonferencyjny z możliwością zalogowania do wideokonferencji. Wbudowana kamera 4K z 4-krotnym przybliżeniem HD. Automatyczne kadrowanie grupy osób. 3 wbudowane głośniki oraz zestaw 6 mikrofonów. Obsługa dwóch zewnętrznych mikrofonów.

Kolor	Indeks
Grafit	651350
Biały	651351

logitech



### Soundbar wideokonferencyjny Rally Bar

**LOGITECH**

Zestaw wideokonferencyjny z możliwością zalogowania do wideokonferencji. Wbudowana kamera 4K z 15-krotnym przybliżeniem HD. Automatyczne kadrowanie grupy osób. 3 wbudowane głośniki oraz zestaw 6 mikrofonów. Obsługa trzech zewnętrznych mikrofonów.

Kolor	Indeks
Grafit	631778
Biały	651353

logitech



### Zestaw wideokonferencyjny Rally Plus

**LOGITECH** INDEKS: 623456

Zestaw wideokonferencyjny USB. Wbudowana kamera 4K z 15-krotnym przybliżeniem optycznym. Automatyczne kadrowanie grupy osób. Zewnętrzne głośniki oraz dwa mikrofony.

logitech



### Ekran dotykowy Logitech Tap IP

**LOGITECH**

Ekran dotykowy do sterowania wideokonferencją na soundbarach Logitech Rally Bar oraz Rally Bar Mini. Zasilanie PoE.

Kolor	Indeks
Grafit	692891
Biały	692893

logitech



### Logitech Mic Pod

**LOGITECH**

Zewnętrzny mikrofon rozszerzający do zestawów Logitech Rally. Mikrofony łączone szeregowo. Kolor biały dedykowany do instalacji sufitowej.

Kolor	Indeks
Grafit	631783
Biały	677669

17

KOMUNIKACJA ZDALNA

W naszej ofercie posiadamy również zestawy wideokonferencyjne dedykowane do Microsoft Teams, Zoom, Google Hangouts, oparte o Logitech MEETUP i Logitech Rally.

**Loboslink**  
www.loboslink.pl

Więcej informacji o rozwiązaniach audio-video  
na stronach 8-9 niniejszego katalogu.

Lobos



**Przenośny zestaw głośnomówiący  
Jabra Speak 510**

**JABRA**      **INDEKS: 530189**

Przenośny zestaw głośnomówiący z USB i Bluetooth®. Idealny do wideokonferencji oraz jako zestaw głośnomówiący. Akumulator pozwala na 15h rozmów. Wbudowany mikrofon dookólny. Idealny do Teams / Zoom / Webex.



**Przenośny zestaw głośnomówiący  
Jabra Speak 710**

**JABRA**      **INDEKS: 550114**

Przenośny zestaw głośnomówiący z USB i Bluetooth®. Idealny do wideokonferencji oraz jako zestaw głośnomówiący. Akumulator pozwala na 15h rozmów. Wbudowany mikrofon dookólny. Idealny do Teams / Zoom / Webex. Moduł USB w zestawie. Możliwość sparowania 2 zestawów dla większych pomieszczeń.



**Przenośny zestaw głośnomówiący  
Jabra Speak 750**

**JABRA**      **INDEKS: 590274**

Przenośny zestaw głośnomówiący z USB i Bluetooth®. Idealny do wideokonferencji oraz jako zestaw głośnomówiący. Akumulator pozwala na 11h rozmów. Wbudowany mikrofon dookólny. Idealny do Teams / Zoom / Webex. Moduł USB w zestawie. Możliwość sparowania 2 zestawów dla większych pomieszczeń. Pełny duplex w trakcie połączeń.



**Kamera do wideokonferencji  
Jabra PanaCast**

**JABRA**      **INDEKS: 574807**

Kamera do małych salek konferencyjnych. Rozdzielczość 4K. 3 wbudowane kamery. Kąt widzenia 180°. Obraz HDR. Plug & Play. USB. Idealna do Teams / Zoom / Webex.

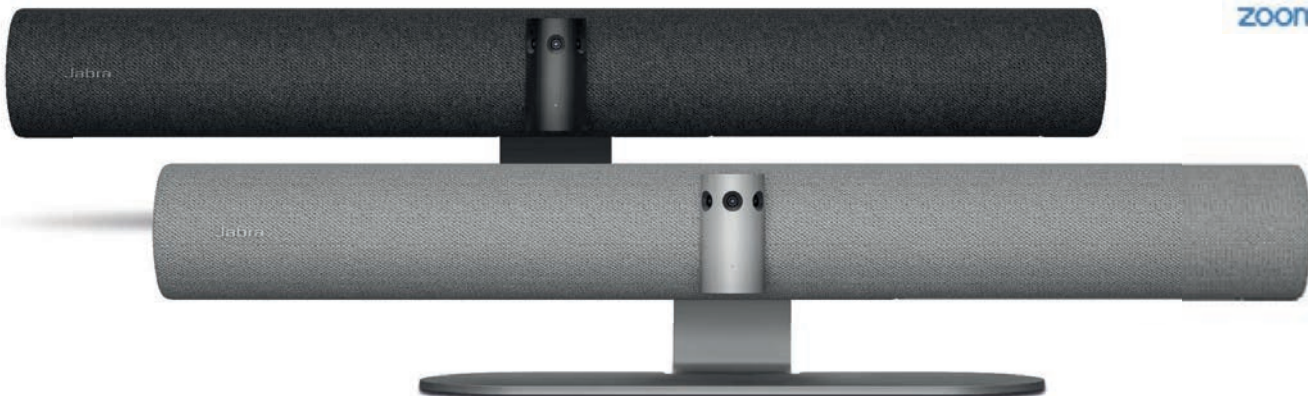

**Jabra PanaCast 50**

• Soundbar do wideokonferencji • pole widzenia kamer 180 stopni • kamery 4K • 5x zoom cyfrowy • inteligentne kadrowanie • opcja przechwytywania białej tablicy • 2 głośniki niskotonowe oraz 2 głośniki wysokotonowe • 8 mikrofonów kształtujących wiązkę.

Kolor	Indeks
Czarny	666071
Szary	666072

17

KOMUNIKACJA ZDALNA

**Infolinia:** 801 555 556  
**Kraków** tel. 12 413 20 00

**Katowice** tel. 32 353 40 06  
**Kielce** tel. 41 346 21 07

**Nowy Sącz** tel. 18 443 76 34  
**Nowy Targ** tel. 18 264 00 62

**Tarnów** tel. 14 627 28 22  
**Rzeszów** tel. 17 853 99 88





### Zestaw słuchawkowy Jabra Evolve 20

**JABRA** INDEKS: 533392

Zestaw słuchawkowy USB. Łatwe zarządzanie połączeniami. Jednostka sterująca na kablu. Plug & Play. Idealny do Teams / Zoom / Webex.



### Zestaw słuchawkowy Jabra Evolve2 30

**JABRA** INDEKS: 679660

Zestaw słuchawkowy USB. Łatwe zarządzanie połączeniami. Sterowanie na muszli słuchawki. Plug & Play. Idealny do Teams / Zoom / Webex.



### Zestaw słuchawkowy Jabra Evolve 40

**JABRA** INDEKS: 538169

Zestaw słuchawkowy USB, jack 3,5 mm. Łatwe zarządzanie połączeniami. Jednostka sterująca na kablu. Plug & Play. Dioda zajętości. Idealny do Teams / Zoom / Webex.



### Zestaw słuchawkowy Jabra Evolve2 40

**JABRA** INDEKS: 602037

Zestaw słuchawkowy USB. Łatwe zarządzanie połączeniami. Sterowanie na muszli słuchawki. Plug & Play. Idealny do Teams / Zoom / Webex.



### Zestaw słuchawkowy Jabra Evolve 75

**JABRA** INDEKS: 548196

Bezprzewodowy zestaw słuchawkowy. Bluetooth. Aktywne wyciszenie szumów. Nauszniki ze skóry syntetycznej. Mikrofon przypinany magnetycznie do pałąka. Dioda zajętości. Idealny do Teams / Zoom / Webex.



### Zestaw słuchawkowy Jabra Evolve2 75

**JABRA** INDEKS: 692917

Bezprzewodowy zestaw słuchawkowy. Bluetooth. Aktywne wyciszenie szumów. Nauszniki ze skóry syntetycznej. Mikrofon chowany w muszli słuchawki. Dioda zajętości. Idealny do Teams / Zoom / Webex.

**Jabra** GN

# SERIA PANACAST 50



ROZWIĄZANIE, DZIĘKI KTÓREMU WSZYSCY  
BĘDĄ ZAANGAŻOWANI PODCZAS SPOTKAŃ

[www.loboslink.pl](http://www.loboslink.pl)



Tusze do urządzeń atramentowych HP	392 - 399
Tonery do urządzeń laserowych HP	400 - 401
Tusze do urządzeń atramentowych Epson	402
Tonery do urządzeń Samsung	403 - 404
Tusze do urządzeń i faksów atramentowych Canon	405 - 406
Tonery do urządzeń Canon	407
Tusze i tonery do urządzeń i drukarek Brother	408 - 409
Tusze i tonery Black Point	410 - 418



# 18

# MATERIAŁY EKSPLOATACYJNE



Wkłady drukujące HP DESKJET

Druk standardowy

Druk intensywny

Druk zdjęć i projektów

Standardowe

Ekonomiczne

Fotograficzne

	Standardowe		Ekonomiczne		Fotograficzne	
HP Deskjet/Deskjet+/seria Deskwriter/Deskwriter c	HP 26 / 51626AE 794 stron, 5%					
HP Deskjet Ink Advantage	HP 703 / CD887AE 600 stron, 5%	HP 703 / CD888AE 250 stron, 15%				
HP Deskjet Portable	HP 33 / 51633ME 600 stron, 5%					
HP Deskjet 310/320	HP 33 / 51633ME 600 stron, 5%	HP 25 / 51625AE 150 stron, 15%				
HP Deskjet 340/340c/cbi	HP 33 / 51633ME 600 stron, 5%	HP 25 / 51625AE 150 stron, 15%				
HP Deskjet 350c/cbi	HP 19 / C6628AE 485 stron, 5%	HP 49 / 51649NE 155 stron, 15%				
		HP 49 / 51649AE 310 stron, 15%				
HP Deskjet 400/400i/420c	HP 26 / 51626AE 794 stron, 5%	HP 25 / 51625AE 150 stron, 15%				
HP Deskjet 450ci/450cbi/450wbt	HP 56 / C6656GE 150 stron, 5%	HP 57 / C6657GE 140 stron, 15%	HP 56 / C6656AE 450 stron, 5%	HP 57 / C6657AE 400 stron, 15%	HP 58 / C6658AE 125 zdjęć 10x15	
			HP 56 x2 / C9502AE 2x 450 stron, 5%	HP 57 x2 / C9503AE 2x 400 stron, 15%		
HP Deskjet 460c/cb/wbt	HP 338 / C8765EE 450 stron 5%	HP 343 / C8766EE 260 stron 15%	HP 338 x2 / CB331EE 2x 450 stron 5%	HP 343 x2 / CB332EE 2x 260 stron, 15%	HP 348 / C9369EE 135 zdjęć 10x15	HP 100 / C9368AE 80-110 zdjęć 10x15
		HP 344 / C9363EE 450 stron 15%		HP 344 x2 / C9505EE 2x 450 stron, 15%		
HP Deskjet 500/510/520/HP Deskwriter 520	HP 26 / 51626AE 794 stron, 5%					
HP Deskjet 500c/540/550c/560	HP 26 / 51626AE 794 stron, 5%	HP 25 / 51625AE 150 stron, 15%				
HP Deskwriter 540/550c/560c	HP 26 / 51626AE 794 stron, 5%	HP 25 / 51625AE 150 stron, 15%				
HP Deskjet 600/HP Deskwriter 600	HP 29 / 51629AE 650 stron, 5%	HP 49 / 51649AE 310 stron, 15%				
		HP 49 / 51649NE 155 stron, 15%				
HP Deskjet 610c/615c/640c/656c	HP 20 / C6614DE 455 stron, 5%	HP 49 / 51649AE 310 stron, 15%			HP 16 / C1816AE 100 zdjęć A4	
	HP 20 / C6614NE 228 stron 5 %	HP 49 / 51649NE 55 stron, 15%				
HP Deskjet 660c/670c/HP Deskwriter 660c/670c	HP 29 / 51629AE 650 stron, 5%	HP 49 / 51649AE 310 stron, 15%				
		HP 49 / 51649NE 155 stron, 15%				
HP Deskjet seria 690c/695c	HP 29 / 51629AE 650 stron, 5%	HP 49 / 51649AE 310 stron, 15%			HP 16 / C1816AE 100 zdjęć A4	
		HP 49 / 51649NE 155 stron, 15%				
HP Deskjet 710c/720c/722c/815c/HP Deskjet 810c	HP 45 / 51645GE 415 stron, 5%	HP 23 / C1823GE 325 stron, 15%	HP 45 / 51645AE 833 stron, 5%	HP 23 / C1823DE 690 stron, 15%		
	HP 15 / C6615NE 312 stron, 5%	HP 23 / C1823GE 325 stron, 15%	HP 15 / C6615DE 603 strony, 5%	HP 23 / C1823DE 690 stron, 15%		
HP Deskjet 816c/825c/840c/843c/845c	HP 15 / C6615NE 312 stron, 5%	HP 17 / C6625AE 430 stron, 15%	HP 15 / C6615DE 603 strony, 5%			
HP Deskjet 820cxi/850c/870cxi	HP 45 / 51645GE 415 stron, 5%	HP 41 / 51641AE 460 stron, 15%	HP 45 / 51645AE 833 stron, 5%			
HP Deskjet 880c/890c/895cxi	HP 45 / 51645GE 415 stron, 5%	HP 23 / C1823GE 325 stron, 15%	HP 45 / 51645AE 833 stron, 5%	HP 23 / C1823DE 690 stron, 15%		
HP Deskjet 916c/920c/940c	HP 15 / C6615NE 312 stron, 5%	HP 78 / C6578DE 450 stron, 15%	HP 15 / C6615DE 603 strony, 5%	HP 78 / C6578AE 970 stron, 15%		
			HP 15+78 / SA310AE 603 strony, 5% + 450 stron, 15%	HP 15+78 / SA310AE 603 stron, 5% + 450 stron, 15%		
HP Deskjet 930c/930cm/950c/959c	HP 45 / 51645GE 415 stron, 5%	HP 78 / C6578DE 450 stron, 15%	HP 45 / 51645AE 833 strony, 5%	HP 78 / C6578AE 970 stron, 15%		
			HP 45+78 / SA308AE 833 strony, 5% + 450 stron, 15%	HP 45+78 / SA308AE 833 strony, 5% + 450 stron, 15%		
HP Deskjet 960c/970cxi/980cxi/990cxi/cm/995c	HP 45 / 51645GE 415 stron, 5%	HP 78 / C6578DE 450 stron, 15%	HP 45 / 51645AE 833 strony, 5%	HP 78 / C6578AE 970 stron, 15%		
			HP 45+78 / SA308AE 833 strony, 5% + 450 stron, 15%	HP 45+78 / SA308AE 833 strony, 5% + 450 stron, 15%		
HP Deskjet 1000	HP 301 / CH561EE 190 stron, 5%	HP 301 / CH562EE 165 stron, 15%	HP 301XL / CH563EE 480 stron, 5%	HP 301XL / CH564EE 330 stron, 15%		
HP Deskjet 1015 Ink Advantage	HP 650 / CZ101AE 360 stron, 5%	HP 650 / CZ102AE 200 stron, 15%				
HP Deskjet 1100c	HP 45 / 51645GE 415 stron, 5%	HP 41 / 51641AE 460 stron, 15%	HP 45 / 51645AE 833 strony, 5%			
HP Deskjet 1120c/1125c	HP 45 / 51645GE 415 stron, 5%	HP 23 / C1823GE 325 stron, 15%	HP 45 / 51645AE 833 strony, 5%	HP 23 / C1823DE 690 stron, 15%		

Originalne materiały eksploatacyjne

MATERIAŁY EKSPLOATACYJNE

18

Infolinia: 801 555 556  
Kraków tel. 12 413 20 00

Katowice tel. 32 353 40 06  
Kielce tel. 41 346 21 07

Nowy Sącz tel. 18 443 76 34  
Nowy Targ tel. 18 264 00 62

Tarnów tel. 14 627 28 22  
Rzeszów tel. 17 853 99 88





Wkłady drukujące HP DESKJET

	Wkłady drukujące HP DESKJET					
	Druk standardowy		Druk intensywny		Druk zdjęć i projektów	
	Standardowe	Ekonomiczne	Fotograficzne			
HP Deskjet 1515 Ink Advantage	HP 650 / CZ101AE 360 stron, 5%	HP 301 / CH562EE 165 stron, 15%	HP 301XL / CH563EE 480 stron, 5%	HP 301XL / CH564EE 330 stron, 15%		
HP Deskjet 2000/2050	HP 301 / CH561EE 190 stron, 5%	HP 301 / CH562EE 165 stron, 15%	HP 301XL / CH563EE 480 stron, 5%	HP 301XL / CH564EE 330 stron, 15%		
HP Deskjet 2060 Ink Advantage	HP 704 / CN692AE 480 stron, 5%	HP 704 / CN693AE 200 stron, 15%				
HP Deskjet 2130 Ink Advantage	HP 302 / F6U66AE 190 stron, 5%	HP 302 / F6U65AE 165 stron, 15%	HP 302XL / F6U68A 480 stron, 5%	HP 302XL / F6U67A 330 stron, 15%		
HP Deskjet IA 2135	HP 652 / F6V25AE 360 stron, 5%	HP 652 / F6V24AE 200 stron, 15%				
HP Deskjet 2515/2545/2645 Ink Advantage	HP 650 / CZ101AE 360 stron, 5%	HP 650 / CZ102AE 200 stron, 15%				
HP Deskjet 2620/2630	HP 304 / N9K06AE 120 stron, 5%	HP 304 / N9K05AE 100 stron, 5%	HP 304XL / N9K08AE 300 stron, 5%	HP 304XL / N9K07AE 330 stron, 15%		
HP Deskjet 2710/2720	HP 305 / 3YM61AE 120 stron	HP 305 / 3YM60AE 100 stron	HP 305XL / 3YM62AE 240 stron	HP 305XL / 3YM63AE 200 stron		
HP Deskjet 3000/3050 WiFi	HP 301 / CH561EE 190 stron, 5%	HP 301 / CH562EE 165 stron, 15%	HP 301XL / CH563EE 480 stron, 5%	HP 301XL / CH564EE 330 stron, 15%		
HP Deskjet 3320/3325/3420/3425	HP 27 / C8727AE 220 stron, 5%	HP 28 / C8728AE 190 stron, 15%				
HP Deskjet 3520/3535/3550/3745	HP 27 / C8727AE 220 stron, 5%	HP 28 / C8728AE 190 stron, 15%				
HP Deskjet 3545 Ink Advantage	HP 652 / F6V25AE 360 stron, 5%	HP 652 / F6V24AE 200 stron, 15%				
HP Deskjet 3635/3639 Ink Advantage	HP 302 / F6U66AE 190 stron, 5%	HP 302 / F6U65AE 165 stron, 15%				
HP Deskjet 3645/3650/3845	HP 27 / C8727AE 220 stron, 5%	HP 28 / C8728AE 190 stron, 15%			HP 58 / C6658AE 125 zdjęć 10x15	
HP Deskjet 3775/3785/3787/3788/3789/3790/3835 Ink Advantage	HP 652 / F6V25AE 360 stron, 5%	HP 652 / F6V24AE 200 stron, 15%				
HP Deskjet 3810/3816/3820/ 3822	HP 15 / C6615NE 312 stron, 5%	HP 78 / C6578DE 450 stron, 15%	HP 15 / C6615DE 603 strony, 5%	HP 78 / C6578AE 970 stron, 15%		
HP Deskjet 3920/3940	HP 21 / C9351AE 150 stron, 5%	HP 22 / C9352AE 138 stron, 15%	HP 21XL / C9351CE 475 stron, 5%	HP 22XL / C9352CE 415 stron, 15%		
HP Deskjet 4515/4645 Ink Advantage	HP 650 / CZ101AE 360 stron, 5%	HP 650 / CZ102AE 200 stron, 15%				
HP DeskJet 4535 Ink Advantage	HP 652 / F6V25AE 360 stron, 5%	HP 652 / F6V24AE 200 stron, 15%				
HP Deskjet 4675 Ink Advantage	HP 652 / F6V25AE 360 stron, 5%	HP 652 / F6V24AE 200 stron, 15%				
HP Deskjet 5075/5275 Ink Advantage	HP 652 / F6V25AE 360 stron, 5%	HP 652 / F6V24AE 200 stron, 15%				
HP Deskjet 5145/5150/5151/5550/5552	HP 56 / C6656GE 150 stron, 5%	HP 57 / C6657GE 140 stron, 15%	HP 56 / C6656AE 450 stron, 5%	HP 57 / C6657AE 400 stron, 15%	HP 58 / C6658AE 125 zdjęć 10x15	
HP Deskjet 5440	HP 336 / C9362EE 210 stron, 5%	HP 342 / C9361EE 175 stron 15%	HP 56 2-Pack/C9502AE 2x 450 stron, 5%	HP 57 x2 / C9503AE 2x 400 stron, 15%	HP 58 / C6658AE 125 zdjęć 10x15	
HP Deskjet 5650/5652/5655	HP 27 / C8727AE 220 stron, 5%	HP 28 / C8728AE 190 stron, 15%	HP 56 / C6656AE 450 stron, 5%	HP 57 / C6657AE 400 stron, 15%	HP 58 / C6658AE 125 zdjęć 10x15	
HP Deskjet 5740/5745	HP 56 / C6656GE 150 stron, 5%	HP 57 / C6657GE 140 stron, 15%	HP 56 x2 / C9502AE 2x 450 stron, 5%	HP 57 x2 / C9503AE 2x 400 stron, 15%	HP 58 / C6658AE 125 zdjęć 10x15	
HP Deskjet 5740/5745	HP 338 / C8765EE 450 stron, 5%	HP 343 / C8766EE 260 stron, 15%	HP 338 x2 / CB331EE 2x 450 stron 5%	HP 343 x2 / CB332EE 2x 260 stron 15%	HP348 / C9369EE 135 zdjęć 10x15	
HP Deskjet 5740/5745	HP 339 / C8767EE 800 stron, 5%	HP 344 / C9363EE 450 stron, 15%	HP 339 x2 / C9504EE 2x 800 stron, 5%	HP 344 x2 / C9505EE 2x 450 stron, 15%		
HP Deskjet 5850	HP 27 / C8727AE 220 stron, 5%	HP 28 / C8728AE 190 stron, 15%	HP 56 / C6656AE 450 stron, 5%	HP 57 / C6657AE 400 stron, 15%	HP 58 / C6658AE 125 zdjęć 10x15	
HP Deskjet 5850	HP 56 / C6656GE 150 stron, 5%	HP 57 / C6657GE 140 stron, 15%	HP 56 x2 / C9502AE 2x 450 stron, 5%	HP 57 x2 / C9503AE 2x 400 stron, 15%	HP 58 / C6658AE 125 zdjęć 10x15	
HP Deskjet 5940	HP 337 / C9364EE 400 stron, 5%	HP 343 / C8766EE 260 stron, 15%	HP 339 x2 / C9504EE 2x 800 stron, 5%	HP 343 x2 / CB332EE 2x 260 stron, 15%	HP348 / C9369EE 135 zdjęć 10x15	
HP Deskjet 5940	HP 339 / C8767EE 800 stron, 5%	HP 344 / C9363EE 450 stron, 15%	HP 344 x2 / C9505EE 2x 450 stron, 15%			
HP Deskjet 6122/6127t	HP 45 / 51645GE 415 stron, 5%	HP 78 / C6578DE 450 stron, 15%	HP45 / 51645AE 833 strony, 5%	HP 78 / C6578AE 970 stron, 15%		
HP Deskjet 6122/6127t			HP 45+78 / SA308AE 833 strony, 5% + 450 stron, 15%	HP 45+78 / SA308AE 833 strony, 5% + 450 stron, 15%		
HP Deskjet 6520/6540/6620/6840/9800/9800d	HP 338 / C8765EE 450 stron, 5%	HP 343 / C8766EE 260 stron, 15%	HP 338 x2 / CB331EE 2x 450 stron 5%	HP 343 x2 / CB332EE 2x 260 stron, 15%	HP348 / C9369EE 135 zdjęć 10x15	HP100 / C9368AE 80-110 zdjęć 10x15
HP Deskjet 6520/6540/6620/6840/9800/9800d	HP 339 / C8767EE 800 stron, 5%	HP 344 / C9363EE 450 stron, 15%	HP 339 x2 / C9504EE 2x 800 stron, 5%	HP 344 x2 / C9505EE 2x 450 stron, 15%		

Originalne materiały eksploatacyjne

MATERIAŁY EKSPLOATACYJNE

18



	Wkłady drukujące HP DESKJET					
	Druk standardowy		Druk intensywny		Druk zdjęć i projektów	
	Standardowe		Ekonomiczne		Fotograficzne	
HP Deskjet 6940	HP 337 / C9364EE 400 stron, 5%	HP 343 / C8766EE 260 stron, 15%	HP 339 x2 / C9504EE 2x 800 stron, 5%	HP 343 x2 / CB332EE 2x 260 stron, 15%	HP348 / C9369EE 135 zdjęć 10x15	HP100 / C9368AE 80-110 zdjęć 10x15
	HP 339 / C8767EE 800 stron 5%	HP 344 / C9363EE 450 stron 15%		HP 344 x2 / C9505EE 2x 450 stron, 15%		
HP Deskjet 6980	HP 337 / C9364EE 400 stron, 5%	HP 343 / C8766EE 260 stron, 15%	HP 339 x2 / C9504EE 2x 800 stron, 5%	HP 343 x2 / CB332EE 2x 260 stron 15%	HP348 / C9369EE 135 zdjęć 10x15	HP100 / C9368AE 80-110 zdjęć 10x15
	HP 339 / C8767EE 800 stron 5%	HP 344 / C9363EE 450 stron 15%		HP 344 x2 / C9505EE 2x 450 stron, 15%		
HP Deskjet 9300	HP 45 / 51645GE 415 stron, 5%	HP 78 / C6578DE 450 stron, 15%	HP45 / 51645AE 833 strony, 5%	HP 78 / C6578AE 970 stron, 15%		
			HP 45+78 / SA308AE 833 strony, 5% + 450 stron, 15%	HP 45+78 / SA308AE 833 strony, 5% + 450 stron, 15%		
HP Deskjet 9650/9670/9680/9680gp	HP 56 / C6656GE 150 stron, 5%	HP 57 / C6657GE 140 stron, 15%	HP 56 / C6656AE 450 stron, 5%	HP 57 / C6657AE 400 stron, 15% 125 zdjęć 10x15	HP 58 / C6658AE 125 zdjęć 10x15	
			HP 56 x2 / C9502AE 2x 450 stron, 5%	HP 57 x2 / C9503AE 2x 400 stron, 15% 2x 125 zdjęć 10x15		
HP Deskjet D1360	HP 21 / C9351AE 150 stron, 5%	HP 22 / C9352AE 138 stron, 15%	HP 21XL / C9351CE 475 stron, 5%	HP 22XL / C9352CE 415 stron, 15%		
HP Deskjet D1460/D1470/D1560	HP 21 / C9351AE 150 stron, 5%	HP 22 / C9352AE 138 stron, 15%				
HP Deskjet D1660	HP 300 / CC640EE 200 stron, 5%	HP 300 / CC643EE 165 stron, 15%	HP 300XL / CC641EE 600 stron, 5%	HP 300XL / CC644EE 440 stron, 5%		
HP Deskjet D2330/D2360	HP 21 / C9351AE 150 stron, 5%	HP 22 / C9352AE 138 stron, 15%	HP 21XL / C9351CE 475 stron, 5%	HP 22XL / C9352CE 415 stron, 15%	HP 58 / C6658AE 125 zdjęć 10x15	
HP Deskjet D2460/D2430	HP 21 / C9351AE 150 stron, 5%	HP 22 / C9352AE 138 stron, 15%	HP 21XL / C9351CE 475 stron, 5%	HP 22XL / C9352CE 415 stron, 15%	HP 58 / C6658AE 125 zdjęć 10x15	
HP Deskjet D2560/D2660	HP 300 / CC640EE 200 stron, 5%	HP 300 / CC643EE 165 stron, 15%	HP 300XL / CC641EE 600 stron, 5%	HP 300XL / CC644EE 440 stron, 15%		
HP Deskjet D4160	HP 336 / C9362EE 210 stron, 5%	HP 342 / C9361EE 175 stron 15%		HP 343 x2 / CB332EE 2x 260 stron, 15%	HP348 / C9369EE 135 zdjęć 10x15	
	HP 337 / C9364EE 400 stron, 5%	HP 344 / C9363EE 450 stron 15%		HP 344 x2 / C9505EE 2x 450 stron, 15%		
		HP 343 / C8766EE 260 stron 15%				
HP Deskjet D4260/4360	HP 350 / CB335EE 200 stron, 5%	HP 351 / CB337EE 170 stron, 15%	HP 350XL / CB336EE 1 000 stron, 5%	HP 351XL / CB338EE 580 stron, 15%	HP348 / C9369EE 135 zdjęć 10x15	HP100 / C9368AE 80-110 zdjęć 10x15
HP Deskjet D5360	HP 350 / CB335EE 200 stron, 5%	HP 351 / CB337EE 170 stron, 15%	HP 350XL / CB336EE 1000 stron, 5%	HP 351XL / CB338EE 580 stron, 15%	HP348 / C9369EE 135 zdjęć 10x15	HP100 / C9368AE 80-110 zdjęć 10x15
HP Deskjet D5560	HP 300 / CC640EE 200 stron, 5%	HP 300 / CC643EE 165 stron, 15%	HP 300XL / CC641EE 600 stron, 5%	HP 300XL / CC644EE 440 stron, 15%		
HP Deskjet F280	HP 300 / CC640EE 200 stron, 5%	HP 300 / CC643EE 165 stron, 15%	HP 300XL / CC641EE 600 stron, 5%	HP 300XL / CC644EE 440 stron, 15%		
HP Deskjet F370/F375/F380	HP 21 / C9351AE 150 stron, 5%	HP 22 / C9352AE 138 stron, 15%	HP 21XL / C9351CE 475 stron, 5%	HP 22XL / C9352CE 415 stron, 15%	HP 58 / C6658AE 125 zdjęć 10x15	
HP Deskjet F2180/F2187/F2280/F2290	HP 21 / C9351AE 150 stron, 5%	HP 22 / C9352AE 138 stron, 15%	HP 21XL / C9351CE 475 stron, 5%	HP 22XL / C9352CE 415 stron, 15%	HP 58 / C6658AE 125 zdjęć 10x15	
HP Deskjet F2480	HP 300 / CC640EE 200 stron, 5%	HP 300 / CC643EE 165 stron, 15%	HP 300XL / CC641EE 600 stron, 5%	HP 300XL / CC644EE 440 stron, 15%		
HP Deskjet F4140/F4172/F4180/F4190	HP 21 / C9351AE 150 stron, 5%	HP 22 / C9352AE 138 stron, 15%	HP 54 / CB334AE 660 stron	HP 57 / C6657AE 400 stron, 15% / 125 zdjęć 10x15	HP 58 / C6658AE 125 zdjęć 10x15	
		HP 57 / C6657GE 140 stron, 15%		HP 57 x2 / C9503AE 2x 400 stron, 15% / 2x 125 zdjęć 10x15		
HP Deskjet F4272/4280	HP 300 / CC640EE 200 stron, 5%	HP 300 / CC643EE 165 stron, 15%	HP 300XL / CC641EE 600 stron, 5%	HP 300XL / CC644EE 440 stron, 15%		
HP Deskjet F4580	HP 300 / CC640EE 200 stron, 5%	HP 300 / CC643EE 165 stron, 15%	HP 300XL / CC641EE 600 stron, 5%	HP 300XL / CC644EE 440 stron, 15%		
HP Deskjet Plus 4120	HP 305 / 3YM61AE 120 stron	HP 305 / 3YM60AE 100 stron	HP 305XL / 3YM62AE 240 stron	HP 305XL / 3YM63AE 200 stron		
HP Deskjet Plus IA 6075	HP 653 / 3YM75AE 360 stron	HP 653 / 3YM74AE 200 stron				

Originalne materiały eksploatacyjne

MATERIAŁY EKSPLOATACYJNE

18

Infolinia: 801 555 556  
Kraków tel. 12 413 20 00

Katowice tel. 32 353 40 06  
Kielce tel. 41 346 21 07

Nowy Sącz tel. 18 443 76 34  
Nowy Targ tel. 18 264 00 62

Tarnów tel. 14 627 28 22  
Rzeszów tel. 17 853 99 88





	Wkłady drukujące HP OFFICEJET					
	Druk standardowy		Druk intensywny		Druk zdjęć i projektów	
	Standardowe		Ekonomiczne		Fotograficzne	
HP OfficeJet 4105/4110	HP 56 / C6656GE 150 stron, 5%	HP 28 / C8728AE 190 stron, 15%	HP 56 / C6656AE 450 stron, 5%	HP 57 / C6657AE 400 stron, 15% 125 zdjęć 10x15		
HP OfficeJet 4212/4215/4219/4252/4255	HP 27 / C8727AE 220 stron, 5%	HP 28 / C8728AE 190 stron, 15%	HP 56 / C6656AE 450 stron, 5%	HP 57 / C6657AE 400 stron, 15% 125 zdjęć 10x15	HP 58 / C6658AE 125 zdjęć 10x15	
	HP 56 / C6656GE 150 stron, 5%	HP 57 / C6657GE 140 stron, 15%	HP 56 x2 / C9502AE 2x 450 stron, 5%	HP 57 x2 / C9503AE 2x 400 stron, 15% 2x 125 zdjęć 10x15		
HP OfficeJet 4315/4355	HP 21 / C9351AE 150 stron, 5%	HP 22 / C9352AE 138 stron, 15%	HP 21XL / C9351CE 475 stron, 5%	HP 22XL / C9352CE 415 stron, 15%		
	HP 27 / C8727AE 220 stron, 5%					
HP OfficeJet 4500	HP 901 / CC653AE 200 stron, 5%	HP 901 / CC656AE 360 stron, 15%	HP 901XL / CC654AE 700 stron, 5%			
HP OfficeJet 5110	HP 15 / C6615NE 312 stron, 5%	HP 78 / C6578DE 450 stron, 15%	HP15 / C6615DE 600 stron, 5%	HP 78 / C6578AE 970 stron, 15%		
			HP 15+78 / SA310AE 603 strony, 5% + 450 stron, 15%	HP 15+78 / SA310AE 603 stron, 5% + 450 stron, 15%		
HP OfficeJet 5505/5510/5515	HP 56 / C6656GE 150 stron, 5%	HP 57 / C6657GE 140 stron, 15%	HP 56 / C6656AE 450 stron, 5%	HP 57 / C6657AE 400 stron, 15% 125 zdjęć 10x15		
			HP 56 x2 / C9502AE 2x 450 stron, 5%	HP 57 x2 / C9503AE 2x 400 stron, 15% 2x 125 zdjęć 10x15		
HP OfficeJet 5605/5607/5610/5615	HP 27 / C8727AE 220 stron, 5%	HP 22 / C9352AE 138 stron, 15%	HP 56 / C6656AE 450 stron, 5%		HP 58 / C6658AE 125 zdjęć 10x15	
	HP 56 / C6656GE 150 stron, 5%		HP 56 x2 / C9502AE 2x 450 stron, 5%			
HP OfficeJet 6110	HP 27 / C8727AE 220 stron, 5%	HP 28 / C8728AE 190 stron, 15%	HP 56 / C6656AE 450 stron, 5%	HP 57 / C6657AE 400 stron, 15% 125 zdjęć 10x15	HP 58 / C6658AE 125 zdjęć 10x15	
	HP 56 / C6656GE 150 stron, 5%	HP 57 / C6657GE 140 stron, 15%	HP 56 x2 / C9502AE 2x 450 stron, 5%	HP 57 x2 / C9503AE 2x 400 stron, 15% 2x 125 zdjęć 10x15		
HP OfficeJet 6205/6210/6215	HP 338 / C8765EE 450 stron 5%	HP 343 / C8766EE 260 stron 15%	HP 338 x2 / CB331EE 2x 450 stron 5%	HP 343 x2 / CB332EE 2x 260 stron 15%	HP 348 / C9369EE 135 zdjęć 10x15	
		HP 344 / C9363EE 450 stron 15%		HP 344 x2 / C9505EE 2x 450 stron, 15%		
HP OfficeJet 6310	HP 336 / C9362EE 210 stron, 5%	HP 342 / C9361EE 175 stron 15%	HP 339 x2 / C9504EE 2x 800 stron, 5%	HP 343 x2 / CB332EE 2x 260 stron 15%	HP 348 / C9369EE 135 zdjęć 10x15	HP 100 / C9368AE 80-110 zdjęć 10x15
	HP 337 / C9364EE 400 stron, 5%	HP 343 / C8766EE 260 stron 15%				
	HP 339 / C8767EE 800 stron 5%					
HP OfficeJet 7210/7310/7410	HP 338 / C8765EE 450 stron 5%	HP 343 / C8766EE 260 stron 15%	HP 338 x2 / CB331EE 2x 450 stron 5%	HP 343 x2 / CB332EE 2x 260 stron 15%	HP 348 / C9369EE 135 zdjęć 10x15	HP 100 / C9368AE 80-110 zdjęć 10x15
	HP 339 / C8767EE 800 stron 5%	HP 344 / C9363EE 450 stron 15%	HP 339 x2 / C9504EE 2x 800 stron, 5%	HP 344 x2 / C9505EE 2x 450 stron, 15%		
HP OfficeJet H470	HP 337 / C9364EE 400 stron, 5%	HP 343 / C8766EE 260 stron, 15%	HP 338 x2 / CB331EE 2x 450 stron, 5%	HP 343 x2 / CB332EE 2x 260 stron, 15%	HP 348 / C9369EE 135 zdjęć 10x15	HP 100 / C9368AE 80-110 zdjęć 10x15
	HP 338 / C8765EE 450 stron 5%					
HP OfficeJet J3680	HP 21 / C9351AE 150 stron, 5%	HP 22 / C9352AE 138 stron, 15%	HP 21XL / C9351CE 475 stron, 5%	HP 22XL / C9352CE 415 stron, 15%		
HP OfficeJet J4524/4624	HP 901 / CC653AE 200 stron, 5%	HP 901 / CC656AE 360 stron, 15%	HP 901XL / CC654AE 700 stron, 5%			
HP OfficeJet J4580/4680	HP 901 / CC653AE 200 stron, 5%	HP 901 / CC656AE 360 stron, 15%	HP 901XL / CC654AE 700 stron, 5%			
HP OfficeJet J5780/5783/5785	HP 350 / CB335EE 200 stron, 5%	HP 351 / CB337EE 170 stron, 15%	HP 350XL / CB336EE 1 000 stron, 5%	HP 351XL / CB338EE 580 stron, 15%	HP 348 / C9369EE 135 zdjęć 10x15	
HP OfficeJet J6410/J6415/J6424	HP 350 / CB335EE 200 stron, 5%	HP 351 / CB337EE 170 stron, 15%	HP 350XL / CB336EE 1 000 stron, 5%	HP 351XL / CB338EE 580 stron, 15%	HP 348 / C9369EE 135 zdjęć 10x15	HP 100 / C9368AE 80-110 zdjęć 10x15
HP OfficeJet Pro 1150c	HP 45 / 51645GE 415 stron, 5%	HP 41 / 51641AE 460 stron, 15%	HP45 / 51645AE 833 strony, 5%			
HP OfficeJet Pro 1170c/1175c	HP 45 / 51645GE 415 stron, 5%	HP 23 / C1823GE 325 stron, 15%	HP45 / 51645AE 833 strony, 5%	HP 23 / C1823DE 690 stron, 15%		
HP OfficeJet t45/t65/r45/r65	HP 45 / 51645GE 415 stron, 5%	HP 23 / C1823GE 325 stron, 15%	HP45 / 51645AE 833 strony, 5%	HP 23 / C1823DE 690 stron, 15%		

Originalne materiały eksploatacyjne

MATERIAŁY EKSPLOATACYJNE

18



Wkłady drukujące do intensywnego druku HP OFFICEJET

Druk standardowy

Druk intensywny

Standardowe

Ekonomiczne

	●	●	●	●	●	●	●	●	●
HP OfficeJet 6000/6500	HP 920 / CD971AE 420 stron, 5%					HP 920XL / CD975AE 1200 stron, 5%	HP 920XL / CD972AE 700 stron, 5%	HP 920XL / CD973AE 700 stron, 5%	HP 920XL / CD974AE 700 stron, 5%
HP OfficeJet 6700	HP 950 / CN049AE 1000 stron, 5%					HP 950XL / CN045AE 2300 stron, 5%	HP 951XL / CN046AE 1500 stron, 5%	HP 951XL / CN047AE 1500 stron, 5%	HP 951XL / CN048AE 1500 stron, 5%
HP OfficeJet 7000/7500	HP 920 / CD971AE 420 stron, 5%					HP 920XL / CD975AE 1200 stron, 5%	HP 920XL / CD972AE 700 stron, 5%	HP 920XL / CD973AE 700 stron, 5%	HP 920XL / CD974AE 700 stron, 5%
HP OfficeJet 7110/7510/7610/7612	HP 932 / CN057AE 400 stron 5%					HP 932XL / CN053AE 1000 stron, 5%	HP 932XL / CN054AE 825 stron, 5%	HP 932XL / CN055AE 825 stron, 5%	HP 932XL / CN056AE 825 stron, 5%
HP OfficeJet 8000/8500	HP 940 / C4902AE 1000 stron 5%					HP 940XL / C4906AE 2200 stron 5%	HP 940XL / C4907AE 1400 stron 5%	HP 940XL / C4908AE 1400 stron 5%	HP 940XL / C4909AE 1400 stron 5%
HP OfficeJet Enterprise Color X555/X585						HP 980 / D8J10A 1000 stron 5%	HP 980 / D8J07A 6600 stron 5%	HP 980 / D8J08A 6600 stron 5%	HP 980 / D8J09A 6600 stron 5%
HP OfficeJet Pro 251dw/276dw	HP 950 / CN049AE 1000 stron, 5%					HP 950XL / CN045AE 2300 stron, 5%	HP 951XL / CN046AE 1500 stron, 5%	HP 951XL / CN047AE 1500 stron, 5%	HP 951XL / CN048AE 1500 stron, 5%
HP OfficeJet Pro 6100	HP 932 / CN057AE 400 stron 5% HP 933 / CN057AE 400 stron 5%					HP 932XL / CN053AE 1000 stron, 5%	HP 932XL / CN054AE 825 stron, 5%	HP 932XL / CN055AE 825 stron, 5%	HP 932XL / CN056AE 825 stron, 5%
HP OfficeJet Pro 6230	HP 934 / C2P19AE 400 stron, 5%	HP 935 / C2P20AE 400 stron, 5%	HP 935 / C2P21AE 400 stron, 5%	HP 935 / C2P22AE 400 stron, 5%	HP 934XL / C2P23AE 1000 stron, 5%	HP 935XL / C2P24AE 825 stron, 5%	HP 935XL / C2P25AE 825 stron, 5%	HP 935XL / C2P26AE 825 stron, 5%	HP 935XL / C2P27AE 825 stron, 5%
HP OfficeJet Pro 6830	HP 934 / C2P19AE 400 stron, 5%	HP 935 / C2P20AE 400 stron, 5%	HP 935 / C2P21AE 400 stron, 5%	HP 935 / C2P22AE 400 stron, 5%	HP 934XL / C2P23AE 1000 stron, 5%	HP 935XL / C2P24AE 825 stron, 5%	HP 935XL / C2P25AE 825 stron, 5%	HP 935XL / C2P26AE 825 stron, 5%	HP 935XL / C2P27AE 825 stron, 5%
HP OfficeJet Pro 6950/6960	HP 903 / T6L99AE 300 stron, 5%	HP 903 / T6L87AE 315 stron, 5%	HP 903 / T6L91AE 315 stron, 5%	HP 903 / T6L95AE 315 stron, 5%	HP 903XL / T6M15AE 825 stron, 5%	HP 903XL / T6M03AE 825 stron, 5%	HP 903XL / T6M07AE 825 stron, 5%	HP 903XL / T6M11AE 825 stron, 5%	HP 907XL / T6M19AE 1500 stron, 5%
HP OfficeJet Pro 7720/7740	HP 953 / LOS58AE 900 stron, 5%	HP 953 / F6U12AE 630 stron, 5%	HP 953 / F6U13AE 630 stron, 5%	HP 953 / F6U14AE 630 stron, 5%	HP 953XL / LOS70AE 2000 stron, 5%	HP 953XL / F6U16AE 1450 stron, 5%	HP 953XL / F6U17AE 1450 stron, 5%	HP 953XL / F6U18AE 1450 stron, 5%	HP 953XL / F6U19AE 1450 stron, 5%
HP OfficeJet Pro 8013/8023	HP 912 / 3YL80AE 300 stron, 5%	HP 912 / 3YL77AE 315 stron, 5%	HP 912 / 3YL78AE 315 stron, 5%	HP 912 / 3YL79AE 315 stron, 5%	HP 912XL / 3YL84AE 825 stron, 5%	HP 912XL / 3YL81AE 825 stron, 5%	HP 912XL / 3YL82AE 825 stron, 5%	HP 912XL / 3YL83AE 825 stron, 5%	HP 917XL / 3YL85AE 1500 stron, 5%
HP OfficeJet Pro 8022e	HP 912 / 3YL80AE 300 stron, 5%	HP 912 / 3YL77AE 315 stron, 5%	HP 912 / 3YL78AE 315 stron, 5%	HP 912 / 3YL79AE 315 stron, 5%	HP 912XL / 3YL84AE 825 stron, 5%	HP 912XL / 3YL81AE 825 stron, 5%	HP 912XL / 3YL82AE 825 stron, 5%	HP 912XL / 3YL83AE 825 stron, 5%	
HP OfficeJet Pro 8122e	HP924 / 4K0U9NE 500 stron, 5%	HP924 / 4K0U3NE 400 stron, 5%	HP924 / 4K0U4NE 400 stron, 5%	HP924 / 4K0U5NE 400 stron, 5%	HP924E / 4K0V0NE 1000 stron, 5%	HP924E / 4K0U7NE 800 stron, 5%	HP924E / 4K0U8NE 800 stron, 5%	HP924E / 4K0U9NE 800 stron, 5%	
HP OfficeJet Pro 8100/8600/8610/8620	HP 950 / CN049AE 1000 stron, 5%					HP 950XL / CN045AE 2300 stron, 5%	HP 951XL / CN046AE 1500 stron, 5%	HP 951XL / CN047AE 1500 stron, 5%	HP 951XL / CN048AE 1500 stron, 5%
HP OfficeJet Pro 7720/7730/7740/8210/8218/8710/8715/8720/8730	HP 953 / LOS58AE 1000 stron, 5%	HP 953 / F6U12AE 700 stron, 5%	HP 953 / F6U13AE 700 stron, 5%	HP 953 / F6U14AE 700 stron, 5%	HP 953XL / LOS70AE 2000 stron, 5%	HP 953XL / F6U16AE 1600 stron, 5%	HP 953XL / F6U17AE 1600 stron, 5%	HP 953XL / F6U18AE 1600 stron, 5%	
HP OfficeJet Pro 9010/9013	HP 963 / 3JA26AE 1000 stron	HP 963 / 3JA23AE 700 stron, 5%	HP 963 / 3JA24AE 700 stron, 5%	HP 963 / 3JA25AE 700 stron, 5%	HP 963XL / 3JA30AE 2000 stron, 5%	HP 963XL / 3JA27AE 700 stron, 5%	HP 963XL / 3JA28AE 700 stron, 5%	HP 963XL / 3JA29AE 700 stron, 5%	
HP OfficeJet Pro 9120e	HP937 / 4S6W5NE 1250 stron	HP937 / 4S6W2NE 800 stron	HP937 / 4S6W3NE 800 stron	HP937 / 4S6W4NE 800 stron	HP937E / 4S6W9NE 2500 stron	HP937E / 4S6W6NE 1650 stron	HP937E / 4S6W7NE 1650 stron	HP937E / 4S6W8NE 1650 stron	
HP OfficeJet Pro 9022e	HP 963 / 3JA26AE 1000 stron	HP 963 / 3JA23AE 700 stron, 5%	HP 963 / 3JA24AE 700 stron, 5%	HP 963 / 3JA25AE 700 stron, 5%	HP 963XL / 3JA30AE 2000 stron, 5%	HP 963XL / 3JA27AE 700 stron, 5%	HP 963XL / 3JA28AE 700 stron, 5%	HP 963XL / 3JA29AE 700 stron, 5%	
HP OfficeJet Pro 9020/9023	HP 963 / 3JA26AE 1000 stron	HP 963 / 3JA23AE 700 stron, 5%	HP 963 / 3JA24AE 700 stron, 5%	HP 963 / 3JA25AE 700 stron, 5%	HP 963XL / 3JA30AE 2000 stron, 5% HP 967XL / 3JA31AE 3000 stron, 5%	HP 963XL / 3JA27AE 700 stron, 5%	HP 963XL / 3JA28AE 700 stron, 5%	HP 963XL / 3JA29AE 700 stron, 5%	
HP OfficeJet seria 9100	HP 13 / C4814AE 800 stron, 5%	HP 13 / C4815AE 1.050 stron, 5%	HP 13 / C4816AE 1.050 stron, 5%	HP 13 / C4817AE 1.050 stron, 5%	HP 10 / C4844AE 1.750 stron, 5%	HP 11 / C4836AE 1.750 stron, 5%	HP 11 / C4837AE 1.750 stron, 5%	HP 11 / C4838AE 1.750 stron, 5%	

Originalne materiały eksploatacyjne

Wkłady drukujące do intensywnego druku HP OFFICEJET

Druk standardowy

Druk intensywny

Standardowe

Ekonomiczne

	●	●	●	●	●	●	●	●	●
HP OfficeJet Pro X451/X476/X551/X576	HP 970 / CN621AE 3000 stron, 5%	HP 971 / CN622AE 2500 stron, 5%	HP 971 / CN623AE 2500 stron, 5%	HP 971 / CN624AE 2500 stron, 5%	HP 970XL / CN625AE 9200 stron, 5%	HP 971XL / CN626AE 6600 stron, 5%	HP 971XL / CN627AE 6600 stron, 5%	HP 971XL / CN628AE 6600 stron, 5%	
HP PageWide 352dw	HP 913A / LOR95AE 3500 stron, 5%	HP 913A / F6T77AE 3000 stron, 5%	HP 913A / F6T78AE 3000 stron, 5%	HP 913A / F6T79AE 3000 stron, 5%					
HP PageWide 377dw MFP	HP 913A / LOR95AE 3500 stron, 5%	HP 913A / F6T77AE 3000 stron, 5%	HP 913A / F6T78AE 3000 stron, 5%	HP 913A / F6T79AE 3000 stron, 5%					
HP PageWide 452dw	HP 913A / LOR95AE 3500 stron, 5%	HP 913A / F6T77AE 3000 stron, 5%	HP 913A / F6T78AE 3000 stron, 5%	HP 913A / F6T79AE 3000 stron, 5%	HP 973X / LOS07AE 10000 stron, 5%	HP 973X / F6T81AE 7000 stron, 5%	HP 973X / F6T82AE 7000 stron, 5%	HP 973X / F6T83AE 7000 stron, 5%	
HP PageWide Pro 477dw MFP	HP 913A / LOR95AE 3500 stron, 5%	HP 913A / F6T77AE 3000 stron, 5%	HP 913A / F6T78AE 3000 stron, 5%	HP 913A / F6T79AE 3000 stron, 5%	HP 973X / LOS07AE 10000 stron, 5%	HP 973X / F6T81AE 7000 stron, 5%	HP 973X / F6T82AE 7000 stron, 5%	HP 973X / F6T83AE 7000 stron, 5%	
HP PageWide 55250dw	HP 913A / LOR95AE 3500 stron, 5%	HP 913A / F6T77AE 3000 stron, 5%	HP 913A / F6T78AE 3000 stron, 5%	HP 913A / F6T79AE 3000 stron, 5%	HP 973X / LOS07AE 10000 stron, 5%	HP 973X / F6T81AE 7000 stron, 5%	HP 973X / F6T82AE 7000 stron, 5%	HP 973X / F6T83AE 7000 stron, 5%	HP 976YC / LOS20YC 21000 stron, 5%
HP PageWide Pro 57750dw MFP	HP 913A / LOR95AE 3500 stron, 5%	HP 913A / F6T77AE 3000 stron, 5%	HP 913A / F6T78AE 3000 stron, 5%	HP 913A / F6T79AE 3000 stron, 5%	HP 973X / LOS07AE 10000 stron, 5%	HP 973X / F6T81AE 7000 stron, 5%	HP 973X / F6T82AE 7000 stron, 5%	HP 973X / F6T83AE 7000 stron, 5%	HP 976YC / LOS20YC 21000 stron, 5%

Originalne materiały eksploatacyjne





Wkłady drukujące HP PHOTOSMART

Druk standardowy

Druk intensywny

Druk zdjęć i projektów

Standardowe

Ekonomiczne

Fotograficzne

	Standardowe	Ekonomiczne	Fotograficzne
HP Photosmart Premium/ Premium with fax	HP 364 / CB317EE 130 zdjęć 10x15	HP 364XL / CB322EE 290 zdjęć 10x15	
HP Photosmart 325/335/ 375/385/422/428/4754	HP 343 / C8766EE 260 stron 15%	HP 343 x2 / CB332EE 2x 260 stron, 15%	HP100 / C9368AE 80-110 zdjęć 10x15
	HP 344 / C9363EE 450 stron 15%	HP 344 x2 / C9505EE 2x 450 stron, 15%	
HP Photosmart 2570/2575	HP 336 / C9362EE 210 stron, 5%	HP 342 / C9361EE 175 stron 15%	HP 338 x2 / CB331EE 2x 450 stron, 5%
	HP 337 / C9364EE 400 stron, 5%	HP 343 / C8766EE 260 stron 15%	HP 343 x2 / CB332EE 2x 260 stron, 15%
	HP 338 / C8765EE 450 stron 5%	HP 344 / C9363EE 450 stron 15%	HP 344 x2 / C9505EE 2x 450 stron, 15%
HP Photosmart 2610	HP 338 / C8765EE 450 stron 5%	HP 343 / C8766EE 260 stron 15%	HP 338 x2 / CB331EE 2x 450 stron, 5%
	HP 339 / C8767EE 800 stron 5%	HP 344 / C9363EE 450 stron 15%	HP 343 x2 / CB332EE 2x 260 stron, 15%
		HP 339 x2 / C9504EE 2x 800 strony, 5%	HP 344 x2 / C9505EE 2x 450 stron, 15%
HP Photosmart 2710	HP 336 / C9362EE 210 stron, 5%	HP 343 / C8766EE 260 stron 15%	HP 338 x2 / CB331EE 2x 450 stron, 5%
	HP 338 / C8765EE 450 stron 5%	HP 344 / C9363EE 450 stron 15%	HP 343 x2 / CB332EE 2x 260 stron, 15%
		HP 339 x2 / C9504EE 2x 800 stron, 5%	HP 344 x2 / C9505EE 2x 450 stron, 15%
HP Photosmart 7150/7260/ 7345/7350/7450/7459/7550/7655	HP 56 / C6656GE 150 stron, 5%	HP 57 / C6657GE 140 stron, 15%	HP 56 / C6656AE 450 stron, 5%
			HP 57 / C6657AE 400 stron, 15%
		HP 56 x2 / C9502AE 2x 450 stron, 5%	HP 57 x2 / C9503AE 2x 400 stron, 15%
HP Photosmart 7660/7755 /7760/7762/7960/7960gp	HP 56 / C6656GE 150 stron, 5%	HP 57 / C6657GE 140 stron, 15%	HP 56 / C6656AE 450 stron, 5%
			HP 57 / C6657AE 400 stron, 15%
HP Photosmart 7850	HP 336 / C9362EE 210 stron, 5%	HP 342 / C9361EE 175 stron 15%	HP 338 x2 / CB331EE 2x 450 stron 5%
	HP 338 / C8765EE 450 stron 5%	HP 343 / C8766EE 260 stron 15%	HP 343 x2 / CB332EE 2x 260 stron 15%
HP Photosmart 8050	HP 337 / C9364EE 400 stron 5%	HP 343 / C8766EE 260 stron 15%	HP 339 x2 / C9504EE 2x 800 stron, 5%
	HP 339 / C8767EE 800 stron 5%	HP 344 / C9363EE 450 stron 15%	HP 343 x2 / CB332EE 2x 260 stron 15%
			HP 344 x2 / C9505EE 2x 450 stron, 15%
HP Photosmart 8150/8450	HP 338 / C8765EE 450 stron 5%	HP 343 / C8766EE 260 stron 15%	HP 338 x2 / CB331EE 2x 450 stron, 5%
	HP 339 / C8767EE 800 stron 5%	HP 344 / C9363EE 450 stron 15%	HP 343 x2 / CB332EE 2x 260 stron, 15%
			HP 344 x2 / C9505EE 2x 450 stron, 15%
HP Photosmart 8750/8750gp	HP 338 / C8765EE 450 stron 5%	HP 343 / C8766EE 260 stron 15%	HP 338 x2 / CB331EE 2x 450 stron, 5%
	HP 339 / C8767EE 800 stron 5%	HP 344 / C9363EE 450 stron 15%	HP 343 x2 / CB332EE 2x 260 stron, 15%
			HP 344 x2 / C9505EE 2x 450 stron, 15%
HP Photosmart A516/A432/A433/ A440/A441/A444/A526		HP 110 / CB304AE 55 zdjęć 10x15 cm	
HP Photosmart A618/A626/A826/ A717/A436/A310/A314/A320		HP 110 / CB304AE 55 zdjęć 10x15 cm	
HP Photosmart C3170/3180/3190	HP 336 / C9362EE 210 stron, 5%	HP 342 / C9361EE 175 stron 15%	HP 338 x2 / CB331EE 2x 450 stron, 5%
	HP 338 / C8765EE 450 stron 5%	HP 343 / C8766EE 260 stron 15%	HP 343 x2 / CB332EE 2x 260 stron, 15%
			HP 344 x2 / C9505EE 2x 450 stron, 15%
HP Photosmart C4180	HP 337 / C9364EE 400 stron, 5%	HP 342 / C9361EE 175 stron 15%	HP 338 x2 / CB331EE 2x 450 stron, 5%
		HP 343 / C8766EE 260 stron 15%	HP 343 x2 / CB332EE 2x 260 stron, 15%
			HP 344 x2 / C9505EE 2x 450 stron, 15%
HP Photosmart C4190	HP 337 / C9364EE 400 stron, 5%	HP 342 / C9361EE 175 stron 15%	HP 338 x2 / CB331EE 2x 450 stron, 5%
		HP 343 / C8766EE 260 stron 15%	HP 343 x2 / CB332EE 2x 260 stron, 15%
			HP 344 x2 / C9505EE 2x 450 stron, 15%
HP Photosmart C4270/C4272/C4280/ C4340/C4380/C4390/C4472/C4480/ C4485/C4524/C4580/C4585/C4599	HP 350 / CB335EE 200 stron, 5%	HP 351 / CB337EE 170 stron, 15%	HP 350XL / CB336EE 1 000 stron, 5%
			HP 351XL / CB338EE 580 stron, 15%
HP Photosmart C4680	HP 300 / C640EE 200 stron, 5%	HP 300 / C643EE 165 stron, 15%	HP 300XL / C641EE 600 stron, 5%
			HP 300XL / C644EE 440 stron, 15%
HP Photosmart C5280/D5360	HP 350 / CB335EE 200 stron, 5%	HP 351 / CB337EE 170 stron, 15%	HP 350XL / CB336EE 1 000 stron, 5%
			HP 351XL / CB338EE 580 stron, 15%
HP Photosmart C5324/C5380/ C6324/C6380/D5460/8550/	HP 364 / CB316EE 250 stron, 5%		HP 364XL / CB321EE 800 stron, 5%
HP Photosmart D5160	HP 337 / C9364EE 400 stron, 5%	HP 343 / C8766EE 260 stron 15%	HP 339 x2 / C9504EE 2x 800 stron, 5%
	HP 339 / C8767EE 800 stron 5%	HP 344 / C9363EE 450 stron 15%	HP 343 x2 / CB332EE 2x 260 stron, 15%
			HP 344 x2 / C9505EE 2x 450 stron, 15%

Originalne materiały eksploatacyjne

MATERIAŁY EKSPLOATACYJNE

18



# Oryginalne tonery wykorzystujące technologię JetIntelligence – tylko od HP



Technologia JetIntelligence zapewnia funkcje i mieszanki tonerów, które sprawiają, że wydruki zyskują na wartości.

## Precyzyjny czarny toner

- Kulisty kształt = większa wydajność przy wykorzystaniu tonera
- Toner o niższej temperaturze topnienia do szybkiego drukowania

## Czarny toner EcoSmart

- Niższa temperatura topnienia = średnia oszczędność energii na poziomie 21%, mniejsza emisja dwutlenku węgla<sup>2</sup>
- Zaprojektowany z myślą o szybkim druku i mniejszym zużyciu energii

## Toner ColorSphere 3

- Twarda osłona = więcej tonera we wkładzie, dzięki mniejszym stratom
- Miękki rdzeń szybko się topi

Kulisty kształt



Autorskie składniki



Miękki rdzeń



Twarda osłona



Do wykorzystania w monochromatycznych drukarkach HP LaserJet

Do wykorzystania w kolorowych drukarkach HP Color LaserJet

## JetIntelligence – potężne możliwości w zakresie drukowania. Oszczędność energii.



### Technologia zabezpieczająca przed podróbkami

Uwierzytelnianie wkładu  
Funkcje zarządzania wkładami



### Technologia maksymalizacji liczby stron

Małe, wytrzymałe elementy  
Więcej miejsca w zbiorniku na toner



### Technologia wskaźników stanu drukowania

Efektywne prognozowanie cyklu eksploatacji wkładu  
Pomaga zarządzać materiałami – umożliwia wymianę materiałów eksploatacyjnych we właściwym czasie



### Automatyczne usuwanie etykiety zabezpieczającej

Szybka instalacja  
Etykieta zabezpieczająca toner jest usuwana automatycznie





Wkłady drukujące do intensywnego druku HP PHOTOSMART

	Druk standardowy				Druk intensywny			
	Standardowe				Ekonomiczne			
	●	●	●	●	●	●	●	●
HP Photosmart/Wifi/Plus	HP 364 / CB316EE 250 stron, 5%	HP 364 / CB318EE 300 stron, 5%	HP 364 / CB319EE 300 stron, 5%	HP 364 / CB320EE 300 stron, 5%	HP 364XL / CB321EE 800 stron, 5%	HP 364XL / CB323EE 750 stron, 5%	HP 364XL / CB324EE 750 stron, 5%	HP 364XL / CB325EE 750 stron, 5%
HP Photosmart Premium/ Premium with fax	HP 364 / CB316EE 250 stron, 5%	HP 364 / CB318EE 300 stron, 5%	HP 364 / CB319EE 300 stron, 5%	HP 364 / CB320EE 300 stron, 5%	HP 364XL / CB321EE 800 stron, 5%	HP 364XL / CB323EE 750 stron, 5%	HP 364XL / CB324EE 750 stron, 5%	HP 364XL / CB325EE 750 stron, 5%
HP Photosmart 3110/3210/ 3310/D6160/D7160/D7360/ D7460/8250	HP 363 / C8721EE 300 stron/ 410 zdjęć 10x15	HP 363 / C8771EE 350 stron/ 350 zdjęć 10x15	HP 363 / C8772EE 350 stron/ 280 zdjęć 10x15	HP 363 / C8773EE 490 stron/ 170 zdjęć 10x15				
		HP 363 / C8774EE 240 zdjęć 10x15	HP 363 / C8775EE 240 zdjęć 10x15					
HP Photosmart C5180/C6180/ C6270/C6285/C7180/C8180	HP 363 / C8721EE 300 stron/ 410 zdjęć 10x15	HP 363 / C8771EE 350 stron/ 350 zdjęć 10x15	HP 363 / C8772EE 350 stron/ 280 zdjęć 10x15	HP 363 / C8773EE 490 stron/ 170 zdjęć 10x15	HP 363XL / C8719EE 800 stron/ 1090 zdjęć 10x15			
		HP 363 / C8774EE 240 zdjęć 10x15	HP 363 / C8775EE 240 zdjęć 10x15					
HP Photosmart C5324/C5380 /C6324/C6380/D5460/8550/	HP 364 / CB317EE 130 zdjęć 10x15	HP 364 / CB318EE 300 stron, 5%	HP 364 / CB319EE 300 stron, 5%	HP 364 / CB320EE 300 stron, 5%	HP 364XL / CB322EE 290 zdjęć 10x15	HP 364XL / CB323EE 750 stron, 5%	HP 364XL / CB324EE 750 stron, 5%	HP 364XL / CB325EE 750 stron, 5%

Oryginalne materiały eksploatacyjne



Wkłady drukujące HP PSC

	Druk standardowy		Druk intensywny		Druk zdjęć i projektów	
	Standardowe		Ekonomiczne		Fotograficzne	
	●	●	●	●	●	●
HP PSC 500	HP 15 / C6615NE 312 stron, 5%	HP 23 / C1823GE 325 stron, 15%	HP15 / C6615DE 603 strony, 5%	HP 23 / C1823DE 690 stron, 15%		
HP PSC 1100/1200/1205	HP 56 / C6656GE 150 stron, 5%	HP 28 / C8728AE 190 stron, 15%	HP 56 / C6656AE 450 stron, 5%	HP 57 / C6657AE 400 stron, 15%		
		HP 57 / C6657GE 140 stron, 15%	HP 56 x2 / C9502AE 2x 450 stron, 5%	HP 57 x2 / C9503AE 2x 400 stron, 15%		
HP PSC 1210/1213/1215/1217/1219	HP 27 / C8727AE 220 stron, 5%	HP 28 / C8728AE 190 stron, 15%	HP 56 / C6656AE 450 stron, 5%	HP 57 / C6657AE 400 stron, 15%	HP 348 / C9369EE 135 zdjęć 10x15	
	HP 56 / C6656GE 150 stron, 5%	HP 57 / C6657GE 140 stron, 15%	HP 56 x2 / C9502AE 2x 450 stron, 5%	HP 57 x2 / C9503AE 2x 400 stron, 15%		
HP PSC 1310	HP 56 / C6656GE 150 stron, 5%	HP 28 / C8728AE 190 stron, 15%	HP 56 / C6656AE 450 stron, 5%	HP 57 / C6657AE 400 stron, 15%	HP 58 / C6658AE 125 zdjęć 10x15	
		HP 57 / C6657GE 140 stron, 15%	HP 56 x2 / C9502AE 2x 450 stron, 5%	HP 57 x2 / C9503AE 2x 400 stron, 15%		
HP PSC 1311/1312/1315/1315s/1317	HP 27 / C8727AE 220 stron, 5%	HP 28 / C8728AE 190 stron, 15%	HP 56 / C6656AE 450 stron, 5%	HP 57 / C6657AE 400 stron, 15%	HP 58 / C6658AE 125 zdjęć 10x15	
	HP 56 / C6656GE 150 stron, 5%	HP 57 / C6657GE 140 stron, 15%	HP 56 x2 / C9502AE 2x 450 stron, 5%	HP 57 x2 / C9503AE 2x 400 stron, 15%		
HP PSC 1340/1350/1355	HP 56 / C6656GE 150 stron, 5%	HP 57 / C6657GE 140 stron, 15%	HP 56 / C6656AE 450 stron, 5%	HP 57 / C6657AE 400 stron, 15%	HP 58 / C6658AE 125 zdjęć 10x15	
			HP 56 x2 / C9502AE 2x 450 stron, 5%	HP 57 x2 / C9503AE 2x 400 stron, 15%		
HP PSC 1402/1410/1415/1417	HP 21 / C9351AE 150 stron, 5%	HP 22 / C9352AE 138 stron, 15%	HP 21XL/C9351CE 475 stron, 5%	HP 22XL/C9352CE 415 stron, 15%		
HP PSC 1507/1510/1510s	HP 336 / C9362EE 210 stron, 5%	HP 342 / C9361EE 175 stron 15%	HP 338 x2 / CB331EE 2x 450 stron 5%	HP 343 x2 / CB332EE 2x 260 stron 15%	HP 348 / C9369EE 135 zdjęć 10x15	
	HP 338 / C8765EE 450 stron 5%	HP 343 / C8766EE 260 stron 15%				
HP PSC 1600/1610	HP 338 / C8765EE 450 stron 5%	HP 343 / C8766EE 260 stron 15%	HP 338 x2 / CB331EE 2x 450 stron 5%	HP 343 x2 / CB332EE 2x 260 stron 15%	HP 348 / C9369EE 135 zdjęć 10x15	
		HP 344 / C9363EE 450 stron 15%				
HP PSC 2105/2108/2110/2115/ 2171/2175/2179/2210	HP 56 / C6656GE 150 stron, 5%	HP 57 / C6657GE 140 stron, 15%	HP 56 / C6656AE 450 stron, 5%	HP 57 / C6657AE 400 stron, 15%	HP 58 / C6658AE 125 zdjęć 10x15	
			HP 56 x2 / C9502AE 2x 450 stron, 5%	HP 57 x2 / C9503AE 2x 400 stron, 15%		
HP PSC 2350/2355/2355p	HP 338 / C8765EE 450 stron 5%	HP 343 / C8766EE 260 stron 15%	HP 338 x2 / CB331EE 2x 450 stron 5%	HP 343 x2 / CB332EE 2x 260 stron, 15%	HP 348 / C9369EE 135 zdjęć 10x15	
		HP 344 / C9363EE 450 stron 15%				
HP PSC 2410/2510	HP 56 / C6656GE 150 stron, 5%	HP 57 / C6657GE 140 stron, 15%	HP 56 / C6656AE 450 stron, 5%	HP 57 / C6657AE 400 stron, 15%	HP 58 / C6658AE 125 zdjęć 10x15	
			HP 56 x2 / C9502AE 2x 450 stron, 5%	HP 57 x2 / C9503AE 2x 400 stron, 15%		

Oryginalne materiały eksploatacyjne

MATERIAŁY EKSPLOATACYJNE

18



Tonery		
Standardowe	Wys. wydajności	Dwupaki

HP LaserJet 107/135/137	W1106A 1000 stron		
HP LaserJet 1000w/1005w	C7115A 500 stron		
HP LaserJet P1005/P1006	CB435A 1500 stron		CB435AD 2x1500 stron
HP LaserJet 1010/1012/1015/1018	Q2612A 2000 stron		Q2612AD 2x2000 stron
HP LaserJet 1020/1022/M1005 MFP	Q2612A 2000 stron		CB436AD 2x2000 stron
HP LaserJet 1100	C4092A 2500 stron		
HP LaserJet 1120 MFP	CB436A 2000 stron		CB436AD 2x2000 stron
HP LaserJet 1150	Q2624A 2500 stron		
HP LaserJet 1160	Q5949A 2500 stron		
HP LaserJet 1200/1220	C7115A 2500 stron	C7115X 3500 stron	
HP LaserJet 1300	Q2613A 2500 stron	Q2613X 4000 stron	
HP LaserJet 1319 MFP	Q2612A 2000 stron		Q2612AD 2x2000 stron
HP LaserJet 1320	Q5949A 2500 stron	Q5949X 6000 stron	Q5949XD 2x6000 stron
HP LaserJet 2100	C4096A 5000 stron		
HP LaserJet 2200	C4096A 5000 stron		
HP LaserJet 2300	Q2610A 6000 stron		Q2610D 2x6000 stron
HP LaserJet 2410/2420/2430	Q6511A 6000 stron	Q6511X 12000 stron	Q6511XD 2x12000 stron
HP LaserJet 3015/3020/3030	Q2612A 2000 stron		Q2612AD 2x2000 stron
HP LaserJet 3050/3052/3055	Q2612A 2000 stron		
HP LaserJet 3100/3150	C3906A 2500 stron		
HP LaserJet 3200	C4092A 2500 stron		
HP LaserJet 3300/3380	C7115A 2500 stron	C7115X 3500 stron	
HP LaserJet 3390/3392	Q5949A 2500 stron	Q5949X 6000 stron	Q5949XD 2x6000 stron
HP LaserJet 4000/4050	C4127A 6000 stron	C4127X 10000 stron	C4127XD 2x10000 stron
HP LaserJet P4015/P4515	CC364A 10000 stron	CC364X 24000 stron	CC364XD 2x24000 stron
HP LaserJet 4100	C8061A 6000 stron	C8061X 10000 stron	C8061D 2x10000 stron
HP LaserJet 4200	Q1338A 12000 stron		Q1338D 2x12000 stron
HP LaserJet 4250	Q5942A 10000 stron	Q5942X 20000 stron	Q5942XD 2x20000 stron
HP LaserJet 4300	Q1339A 18000 stron		
HP LaserJet 4345/M4345 MFP	Q5945A 18000 stron		
HP LaserJet 4350	Q5942A 10000 stron	Q5942X 20000 stron	Q5942XD 2x20000 stron
HP LaserJet 5000/5100		C4129X 10000 stron	
HP LaserJet 5200	Q7516A 12000 stron		
HP LaserJet 8000/mopier 240	C3909A 15000 stron	C3909X 17100 stron	
HP LaserJet 8100/8150/mopier 320		C4182X 20000 stron	
HP LaserJet Enterprise 500 M525 MFP	CE255A 6000 stron	CE255X 12500 stron	
HP LaserJet Enterprise 500 M527	CF287A 9000 stron	CF287X 18000 stron	
HP LaserJet Enterprise 600 M601	CE390A 10000 stron		
HP LaserJet Enterprise 600 M602 / M603	CE390A 10000 stron	CE390X 24000 stron	
HP LaserJet Enterprise 600 M611	W1470A 10500 stron	W1470X 25200 stron	
HP LaserJet Enterprise 700 M712/M725	CF214A 10000 stron	CF214X 17500 stron	
HP LaserJet Enterprise 800 M806		CF325X 34500 stron	
HP LaserJet Enterprise M506	CF287A 9000 stron	CF287X 18000 stron	
HP LaserJet Enterprise M604	CF281A 10500 stron		
HP LaserJet Enterprise M605/M606	CF281A 10500 stron	CF281X 25000 stron	

Originalne materiały eksploatacyjne

Wydajność oryginalnych kaset z tonerami HP LaserJet do drukarek monochromatycznych laserowych HP podawana jest wg normy ISO/IEC 19752



Tonery		
Standardowe	Wysokiej wydajności	Dwupaki

HP LaserJet Enterprise M607	CF237A 11000 stron		
HP LaserJet Enterprise M608/M609	CF237A 11000 stron	CF237X 25000 stron	CF237Y 41000 stron
HP LaserJet Enterprise M4555 MFP	CE390A 10000 stron		CE390X 24000 stron
HP LaserJet M110	W1420A 950 stron		
HP LaserJet M140	W1420A 950 stron		
HP LaserJet M209	W1350A 1100 stron		W1350X 2400 stron
HP LaserJet M234	W1350A 1100 stron		W1350X 2400 stron
HP LaserJet M433a	CF237A 7400 stron		
HP LaserJet M435	CZ192A 12000 stron		
HP LaserJet M436	CF256A 7400 stron		CF256X 13700 stron
HP LaserJet M438/M442	W1335A 7400 stron		W1335X 13700 stron
HP LaserJet M1005 MFP	Q2612A 2000 stron		Q2612AD 2x2000 stron
HP LaserJet M1132 MFP	CE285A 1600 stron		
HP LaserJet M1212nf MFP	CE285A 1600 stron		
HP LaserJet M1217nf MFP	CE285A 1600 stron		
HP LaserJet M2727nf/M2727nfs	Q7553A 3000 stron	Q7553X 7000 stron	Q7553XD 2x7000 stron
HP LaserJet M3027	Q7551A 6500 stron	Q7551X 13000 stron	Q7551XD 2x13000 stron
HP LaserJet M3035MFP	Q7551A 6500 stron	Q7551X 13000 stron	Q7551XD 2x13000 stron
HP LaserJet M5025/M5035 MFP	Q7570A 15000 stron		
HP LaserJet M9000/9040/9050		CB8543X 30000 stron	
HP LaserJet P1102/P1102W	CE285A 1600 stron		
HP LaserJet P1505/M1522MFP	CB436A 2000 stron		CB436AD 2x2000 stron
HP LaserJet P1566	CE278A 2100 stron		
HP LaserJet P1606dn	CE278A 2100 stron		
HP LaserJet P2014/P2015	Q7553A 3000 stron	Q7553X 7000 stron	P7553XD 2x7000 stron
HP LaserJet P2035/P2055	CE505A 2300 stron	CE505X 6500 stron (tylko do P2055)	CE505XD 2x6500 stron
HP LaserJet P3005	Q7551A 6500 stron	Q7551X 13000 stron	Q7551XD 2x13000 stron
HP LaserJet P3015	CE255A 6000 stron	CE255X 12500 stron	CE255XD 2x12500 stron
HP LaserJet P4014	CC364A 10000 stron	CC364X 24000 stron	CC364XD 2x24000 stron
HP LaserJet P4015n	CC364A 10000 stron	CC364X 24000 stron	CC364XD 2x24000 stron
HP LaserJet P4515n	CC364A 10000 stron	CC364X 24000 stron	CC364XD 2x24000 stron
HP LaserJet Pro 3002	W1390A 1500 stron		
HP LaserJet Pro 4002/4102	W1390A 1500 stron	W1390X 9500 stron	
HP LaserJet Pro 200 M201n	CF283A 1500 stron		
HP LaserJet Pro 200 M203	CF230A 1600 stron	CF230X 3500 stron	
HP LaserJet Pro 200 M225	CF283A 1500 stron		
HP LaserJet Pro 400 M401	CF280A 2700 stron	CF280X 6800 stron	
HP LaserJet Pro 400 M402	CF226A 3100 stron	CF226X 9000 stron	
HP LaserJet Pro 400 M425 MFP	CE390A 10000 stron	CE390X 24000 stron	
HP LaserJet Pro 400 M432	W1331A 5000 stron	W1331X 15000 stron	
HP LaserJet Pro 500 M521	CE255A 6000 stron	CE255X 12500 stron	CE255XD 2x12500 stron
HP LaserJet Pro M12/M26 MFP	CF279A 1000 stron		
HP LaserJet Pro M15/M28	CF244A 1000 stron		
HP LaserJet Pro M102	CF217A 1600 stron		
HP LaserJet Pro M125 / M127	CF283A 1500 stron		
HP LaserJet Pro M130 MFP	CF217A 1600 stron		
HP LaserJet Pro M227 MFP	CF230A 1600 stron	CF230X 3500 stron	
HP LaserJet Pro M304	CF259A 3000 stron	CF259X 10000 stron	
HP LaserJet Pro M426	CF226A 3100 stron	CF226X 9000 stron	
HP LaserJet Pro M501	CF287A 9000 stron	CF287X 18000 stron	CF287XD 2x18000 stron
HP LaserJet Pro M1536dnf MFP	CE278A 2100 stron		
HP LaserJet Pro M404/M428 MFP	CF259A 3000 stron	CF259X 10000 stron	CF259XD 2x10000 stron
HP LaserJet Pro M408	W1331A 5000 stron	W1331X 15000 stron	
HP LaserJet Enterprise M507	CF289A 5000 stron	CF289X 10000 stron	CF289Y 20000 stron
HP LaserJet Enterprise MFP M527/M528	CF289A 5000 stron	CF289X 10000 stron	CF289Y 20000 stron
HP LaserJet Enterprise M631/M632	CF237A 11000 stron	CF237X 25000 stron	CF237Y 41000 stron
HP Neverstop Laser 1000/1200 MFP	W1103A 2500 stron		





Tonery



HP Color Laser 150/178 MFP/179 MFP	W2070A 1000 stron	W2071A 700 stron	W2072A 700 stron	W2073A 700 stron
HP Color LaserJet 1500/250w0	C9700A 5000 stron	C9701A 4000 stron	C9702A 4000 stron	C9703A 4000 stron
HP Color LaserJet 1600/2600n/2605	Q6000A 2500 stron	Q6001A 2000 stron	Q6002A 2000 stron	Q6003A 2000 stron
HP Color LaserJet 2550/2820AiO/2840AiO	Q3960A 5000 stron	Q3961A 4000 stron	Q3962A 4000 stron	Q3963A 4000 stron
		Q3971A 2000 stron	Q3972A 2000 stron	Q3973A 2000 stron
HP Color LaserJet 2700	Q7560A 6500 stron	Q7561A 3500 stron	Q7562A 3500 stron	Q7563A 3500 stron
HP Color LaserJet 3000	Q7560A 6500 stron	Q7561A 3500 stron	Q7562A 3500 stron	Q7563A 3500 stron
HP Color LaserJet 3500/3550	Q2670A 6000 stron	Q2671A 4000 stron	Q2672A 4000 stron	Q2673A 4000 stron
HP Color LaserJet CP3505	Q6470A 6000 stron	Q7581A 6000 stron	Q7582A 6000 stron	Q7583A 6000 stron
HP Color LaserJet 3600	Q6470A 6000 stron	Q6471A 4000 stron	Q6472A 4000 stron	Q6473A 4000 stron
HP Color LaserJet 3700	Q2670A 6000 stron	Q2681A 6000 stron	Q2682A 6000 stron	Q2683A 6000 stron
HP Color LaserJet 3800	Q6470A 6000 stron	Q7581A 6000 stron	Q7582A 6000 stron	Q7583A 6000 stron
HP Color LaserJet 4500/4550	C4191A 9000 stron	C4192A 6000 stron	C4194A 6000 stron	C4193A 6000 stron
HP Color LaserJet 4600/4650	C9720A 9000 stron	C9721A 8000 stron	C9722A 8000 stron	C9723A 8000 stron
HP Color LaserJet 4700	Q5950A 11000 stron	Q5951A 10000 stron	Q5952A 10000 stron	Q5953A 10000 stron
HP Color LaserJet 4730/CM4730 MFP	Q6460A 12000 stron	Q6461A 12000 stron	Q6462A 12000 stron	Q6463A 12000 stron
HP Color LaserJet 5500/5550	C9730A 13000 stron	C9731A 12000 stron	C9732A 12000 stron	C9733A 12000 stron
HP Color LaserJet 8500/8550	C4149A 17000 stron	C4150A 8500 stron	C4152A 8500 stron	C4151A 8500 stron
HP Color LaserJet CM1015 MFP/ CM1017MFP	Q6000A 2500 stron	Q6001A 2000 stron	Q6002A 2000 stron	Q6003A 2000 stron
HP Color LaserJet CM1312 MFP	CB540A 2200 stron	CB541A 1400 stron	CB542A 1400 stron	CB543A 1400 stron
HP Color LaserJet CM6030 MFP	CB380A 16500 stron	CB381A 21000 stron	CB382A 21000 stron	CB383A 21000 stron
HP Color LaserJet CM6040 MFP	CB380A 16500 stron	CB381A 21000 stron	CB382A 21000 stron	CB383A 21000 stron
HP Color LaserJet CP1215/CP1515/ CP1518	CB540A 2200 stron	CB541A 1400 stron	CB542A 1400 stron	CB543A 1400 stron
HP Color LaserJet CP2025/CM2320 MFP	CC530A 3500 stron	CC531A 2800 stron	CC532A 2800 stron	CC533A 2800 stron
HP Color LaserJet CP3525/CM3530	CE250A 5000 stron	CE251A 7000 stron	CE252A 7000 stron	CE253A 7000 stron
	CE250X 10500 stron			
HP Color LaserJet CP4005	CB400A 7500 stron	CB401A 7500 stron	CB402A 7500 stron	CB403A 7500 stron
HP Color LaserJet CP4025	CE260A 8500 stron	CE261A 11000 stron	CE262A 11000 stron	CE263A 11000 stron
HP Color LaserJet CP4525	CE260A 8500 stron	CE261A 11000 stron	CE262A 11000 stron	CE263A 11000 stron
HP Color LaserJet CP5225	CE740A 5000 stron	CE741A 5000 stron	CE742A 5000 stron	CE743A 5000 stron
HP Color LaserJet CP6015/CM6040	CB380A 16500 stron	CB381A 21000 stron	CB382A 21000 stron	CB383A 21000 stron
	CB384A 35000 stron	CB385A 35000 stron	CB386A 35000 stron	CB387A 35000 stron
HP Color LaserJet Enterprise 500 color M551	CE400A 5500 stron	CE401A 6000 stron	CE402A 6000 stron	CE403A 6000 stron
	CE400X 11000 stron			
HP Color LaserJet Enterprise 500 M575 MFP	CE400A 5500 stron	CE401A 6000 stron	CE402A 6000 stron	CE403A 6000 stron
	CE400X 11000 stron			
HP Color LaserJet Enterprise M577	CF360A 6000 stron	CF361A 5000 stron	CF362A 5000 stron	CF363A 5000 stron
	CF360X 12500 stron	CF361X 9500 stron	CF362X 9500 stron	CF363X 9500 stron
HP Color LaserJet Enterprise M552/M553	CF360A 6000 stron	CF361A 5000 stron	CF362A 5000 stron	CF363A 5000 stron
	CF360X 12500 stron	CF361X 9500 stron	CF362X 9500 stron	CF363X 9500 stron

Originalne materiały eksploatacyjne



Tonery



M554	W2120A 5500 stron	W2121A 4500 stron	W2122A 4500 stron	W2123A 4500 stron
	W2120X 13000 stron	W2121X 10000 stron	W2122X 10000 stron	W2123X 10000 stron
HP LaserJet Enterprise M652/M653	CF450A 12500 stron	CF451A 10500 stron	CF452A 10500 stron	CF453A 10500 stron
	CF460X 27000 stron	CF461X 22000 stron	CF462X 22000 stron	CF463X 22000 stron
HP LaserJet Enterprise MFP M681	CF470X 28000 stron	CF471X 23000 stron	CF472X 23000 stron	CF473X 23000 stron
HP Color LaserJet Enterprise M855	CF310A 29000 stron	CF311A 31500 stron	CF312A 31500 stron	CF313A 31500 stron
HP Color LaserJet Enterprise M750	CE270A 13500 stron	CE271A 15000 stron	CE272A 15000 stron	CE273A 15000 stron
HP Color LaserJet Pro 100 M175 MFP	CE310A 1200 stron	CE311A 1000 stron	CE312A 1000 stron	CE313A 1000 stron
	W2410A 1000 stron	W2411A 850 stron	W2413A 850 stron	W2412A 850 stron
HP Color LaserJet Pro M183	CF400A 1500 stron	CF401A 1400 stron	CF402A 1400 stron	CF403A 1400 stron
HP Color LaserJet Pro 200 M252	CF400X 2800 stron	CF401X 2300 stron	CF402X 2300 stron	CF403X 2300 stron
	CF210A 1600 stron	CF211A 1800 stron	CF212A 1800 stron	CF213A 1800 stron
HP Color LaserJet Pro 200 M251n / M276	CF210X 2400 stron	CF211A 1800 stron	CF212A 1800 stron	CF213A 1800 stron
	CE310A 1200 stron	CE311A 1000 stron	CE312A 1000 stron	CE313A 1000 stron
HP Color LaserJet Pro 200 M275 MFP	W2210A 1300 stron	W2211A 1200 stron	W2213A 1200 stron	W2212A 1200 stron
HP Color LaserJet Pro M283	W2210X 3000 stron	W2211X 2400 stron	W2213X 2400 stron	W2212X 2400 stron
HP Color LaserJet Pro 200 M277 MFP	CF400A 1500 stron	CF401A 1400 stron	CF402A 1400 stron	CF403A 1400 stron
	CF400X 2800 stron	CF401X 2300 stron	CF402X 2300 stron	CF403X 2300 stron
HP Color LaserJet Pro 200 M281	CF530A 1000 stron	CF531A 900 stron	CF532A 900 stron	CF533A 900 stron
	CF530X 3200 stron	CF531X 2500 stron	CF532X 2500 stron	CF533X 2500 stron
HP Color LaserJet Pro 300 M351	CE410A 2200 stron	CE411A 2600 stron	CE412A 2600 stron	CE413A 2600 stron
	CE410X 4000 stron			
HP Color LaserJet Pro 300 M375 MFP	CE410A 2200 stron	CE411A 2600 stron	CE412A 2600 stron	CE413A 2600 stron
	CE410X 4000 stron			
HP Color LaserJet Pro 400 M451	CE410A 2200 stron	CE411A 2600 stron	CE412A 2600 stron	CE413A 2600 stron
HP Color LaserJet Pro 400 M475 MFP	CE410A 2200 stron	CE411A 2600 stron	CE412A 2600 stron	CE413A 2600 stron
	CE410X 4000 stron			
HP Color LaserJet Pro 400 M476	CF380A 2400 stron	CF381A 2700 stron	CF382A 2700 stron	CF383A 2700 stron
	CF380X 4400 stron			
HP Color LaserJet Pro 500 M570dn MFP	CE400A 5500 stron	CE401A 6000 stron	CE402A 6000 stron	CE403A 6000 stron
	CE400X 11000 stron			
HP Color LaserJet Pro CM1415 MFP	CE320A 2000 stron	CE321A 1300 stron	CE322A 1300 stron	CE323A 1300 stron
HP Color LaserJet Pro CP1025	CE310A 1200 stron	CE311A 1000 stron	CE312A 1000 stron	CE313A 1000 stron
HP Color LaserJet Pro CP1525	CE320A 2000 stron	CE321A 1300 stron	CE322A 1300 stron	CE323A 1300 stron
HP Color LaserJet Pro M176/M177	CF350A 1300 stron	CF351A 1000 stron	CF352A 1000 stron	CF353A 1000 stron
HP Color LaserJet Pro M180/M181	CF530A 1000 stron	CF531A 900 stron	CF532A 900 stron	CF533A 900 stron
HP Color LaserJet Pro M254	CF540X 3200 stron	CF541X 2500 stron	CF542X 2500 stron	CF543X 2500 stron
	CF540A 1400 stron	CF541A 1300 stron	CF542A 1300 stron	CF543A 1300 stron
HP Color LaserJet Pro M255	W2210A 1350 stron	W2211A 1250 stron	W2212A 1250 stron	W2213A 1250 stron
	W2210X 3150 stron	W2211X 2450 stron	W2212X 2450 stron	W2213X 2450 stron
HP Color LaserJet Pro M274	CF400A 1500 stron	CF401A 1400 stron	CF402A 1400 stron	CF403A 1400 stron
	CF400X 2800 stron	CF401X 2300 stron	CF402X 2300 stron	CF403X 2300 stron
HP Color LaserJet Pro M377 MFP	CF410A 2300 stron	CF411A 2300 stron	CF412A 2300 stron	CF413A 2300 stron
	CF410X 6500 stron	CF411X 5000 stron	CF412X 5000 stron	CF413X 5000 stron
HP Color LaserJet Pro M452	CF410A 2300 stron	CF411A 2300 stron	CF412A 2300 stron	CF413A 2300 stron
	CF410X 6500 stron	CF411X 5000 stron	CF412X 5000 stron	CF413X 5000 stron
HP Color LaserJet Pro M454	W2030A 2400 stron	W2031A 2100 stron	W2032A 2100 stron	W2033A 2100 stron
	W2030X 7500 stron	W2031X 6000 stron	W2032X 6000 stron	W2033X 6000 stron
HP Color LaserJet Pro M477	CF410A 2300 stron	CF411A 2300 stron	CF412A 2300 stron	CF413A 2300 stron
	CF410X 6500 stron	CF411X 5000 stron	CF412X 5000 stron	CF413X 5000 stron
HP Color LaserJet Pro MFP M479	W2030A 2400 stron	W2031A 2100 stron	W2032A 2100 stron	W2033A 2100 stron
	W2030X 7500 stron	W2031X 6000 stron	W2032X 6000 stron	W2033X 6000 stron

MATERIAŁY EKSPLOATACYJNE

18



	Wkłady drukujące								
	Standardowe				Wysokiej wydajności				
	●	●	●	●	●	●	●	●	
B-300/310N	C13T616100 3000 stron	C13T616200 3500 stron	C13T616300 3500 stron	C13T616400 3500 stron					
B-500DN/510DN	C13T616100 3000 stron	C13T616200 3500 stron	C13T616300 3500 stron	C13T616400 3500 stron	C13T617100 4000 stron	C13T617200 7000 stron	C13T617300 7000 stron	C13T617400 7000 stron	
L310/L365					C13T618100 8000 stron	C13T66414A 4000 stron	C13T66424A 6400 stron	C13T66434A 6400 stron	C13T66444A 6400 stron
Stylus C64/C66 series	C13T044140 600 stron	C13T045240 250 stron	C13T045340 250 stron	C13T045440 250 stron		C13T044240 420 stron	C13T044340 420 stron	C13T044440 420 stron	
Stylus C70/C70+/C80					C13T032140 1240 stron	C13T032240 420 stron	C13T032340 420 stron	C13T032440 420 stron	
Stylus C82					C13T032140 1240 stron	C13T042240 420 stron	C13T042340 420 stron	C13T042440 420 stron	
Stylus C84series/C86 series	C13T044140 600 stron	C13T045240 250 stron	C13T045340 250 stron	C13T045440 250 stron	C13T043140 1350 stron	C13T044240 420 stron	C13T044340 420 stron	C13T044440 420 stron	
Stylus C64/C66 series	C13T044140 600 stron	C13T045240 250 stron	C13T045340 250 stron	C13T045440 250 stron		C13T044240 420 stron	C13T044340 420 stron	C13T044440 420 stron	
Stylus D68/D88/D88PE	C13T061140 250 stron	C13T061240 250 stron	C13T061340 400 stron	C13T061440 400 stron					
Stylus D78/92/120	C13T071140 245 stron	C13T071240 415 stron	C13T071340 270 stron	C13T071440 475 stron					
Stylus CX5200/5400					C13T032140 1240 stron	C13T042240 420 stron	C13T042340 420 stron	C13T042440 420 stron	
Stylus CX6400/CX6600	C13T044140 600 stron	C13T045240 250 stron	C13T045340 250 stron	C13T045440 250 stron	C13T043140 1350 stron	C13T044240 420 stron	C13T044340 420 stron	C13T044440 420 stron	
Stylus CX3600/3650	C13T044140 600 stron	C13T045240 250 stron	C13T045340 250 stron	C13T045440 250 stron					
Stylus DX3800/3850/4200/4800/4850	C13T061140 250 stron	C13T061240 250 stron	C13T061340 400 stron	C13T061440 400 stron					
Stylus DX4000/4400/5000/ 6000 series	C13T071140 245 stron	C13T071240 415 stron	C13T071340 270 stron	C13T071440 475 stron					
Stylus DX7000F/7400/8400/9400F series	C13T071140 245 stron	C13T071240 415 stron	C13T071340 270 stron	C13T071440 475 stron					
Stylus Office B40W	C13T071140 245 stron	C13T071240 415 stron	C13T071340 270 stron	C13T071440 475 stron	C13T100140 1035 stron	C13T100240 980 stron	C13T100340 675 stron	C13T100440 1045 stron	
Stylus Office B42WD	C13T12914011 380 stron	C13T12924011 445 stron	C13T12934011 330 stron	C13T12944011 545 stron	C13T13014010 1000 stron	C13T13024010 800 stron	C13T13034010 800 stron	C13T13044010 800 stron	
Stylus Office B1100	C13T07114H10 2x235 stron	C13T10024010 980 stron	C13T10034010 675 stron	C13T10044010 1045 stron					
Stylus Office BX300F	C13T071140 245 stron	C13T071240 415 stron	C13T071340 270 stron	C13T071440 475 stron					
Stylus Office BX305F	C13T089140 180 stron	C13T089240 185 stron	C13T089340 135 stron	C13T089440 200 stron	C13T12814010 170 stron	C13T12824010 175 stron	C13T12834010 140 stron	C13T12844010 225 stron	
Stylus Office BX320F					C13T12914010 380 stron	C13T12924010 445 stron	C13T12934010 330 stron	C13T12944010 545 stron	
Stylus Office BX535/635	C13T12914011 380 stron	C13T12924011 445 stron	C13T12934011 330 stron	C13T12944011 545 stron	C13T13014010 1000 stron	C13T13024010 800 stron	C13T13034010 800 stron	C13T13044010 800 stron	
Stylus BX925FWD	C13T12914011 380 stron	C13T12924011 445 stron	C13T12934011 330 stron	C13T12944011 545 stron	C13T13014010 1000 stron	C13T13024010 800 stron	C13T13034010 800 stron	C13T13044010 800 stron	
Stylus S20/S21	C13T071140 245 stron	C13T071240 415 stron	C13T071340 270 stron	C13T071440 475 stron					
Stylus SX100/200/400 series	C13T089140 180 stron	C13T089240 185 stron	C13T089340 135 stron	C13T089440 200 stron					
Stylus SX125/130	C13T12814010 170 stron	C13T12824010 175 stron	C13T12834010 140 stron	C13T12844010 225 stron					
Stylus SX230/235	C13T12814010 170 stron	C13T12824010 175 stron	C13T12834010 140 stron	C13T12844010 225 stron	C13T12914010 380 stron	C13T12924010 445 stron	C13T12934010 330 stron	C13T12944010 545 stron	
Stylus SX420W/425W/430/435	C13T12814010 170 stron	C13T12824010 175 stron	C13T12834010 140 stron	C13T12844010 225 stron	C13T12914010 380 stron	C13T12924010 445 stron	C13T12934010 330 stron	C13T12944010 545 stron	
Stylus SX510W/SX515W	C13T071140 245 stron	C13T071240 415 stron	C13T071340 270 stron	C13T071440 475 stron	C13T100140 1035 stron	C13T100240 980 stron	C13T100340 675 stron	C13T100440 1045 stron	
Stylus SX535WD	C13T12914011 380 stron	C13T12924011 445 stron	C13T12934011 330 stron	C13T12944011 545 stron	C13T13014010 1000 stron	C13T13024010 800 stron	C13T13034010 800 stron	C13T13044010 800 stron	
Stylus SX600FW/BX600FW /610FW/630	C13T071140 245 stron	C13T071240 415 stron	C13T071340 270 stron	C13T071440 475 stron	C13T100140 1035 stron	C13T100240 980 stron	C13T100340 675 stron	C13T100440 1045 stron	
WorkForce Pro WF-5620/5690	C13T79014010 2600 stron	C13T79024010 2000 stron	C13T79034010 2000 stron	C13T79044010 2000 stron	C13T789140 4000 stron	C13T789240 4000 stron	C13T789340 4000 stron	C13T789440 4000 stron	
WorkForce WF-7015/7515/ 7525	C13T12914011 380 stron	C13T12924011 445 stron	C13T12934011 330 stron	C13T12944011 545 stron	C13T13014010 1000 stron	C13T13024010 800 stron	C13T13034010 800 stron	C13T13044010 800 stron	
WorkForce WF-7110/7610	C13T27014010 350 stron	C13T27024010 300 stron	C13T27034010 300 stron	C13T27044010 300 stron	C13T27114010 1100 stron	C13T27124010 1100 stron	C13T27134010 1100 stron	C13T27144010 1100 stron	
WorkForce Pro WP-4015/4095/ 4515/4525/4595	C13T70314010 1200 stron	C13T70324010 800 stron	C13T70334010 800 stron	C13T70344010 800 stron	C13T70214010 2400 stron	C13T70224010 2000 stron	C13T70234010 2000 stron	C13T70244010 2000 stron	
WorkForce Pro WP-4025/4535/ 4545	C13T70314010 1200 stron	C13T70324010 800 stron	C13T70334010 800 stron	C13T70344010 800 stron	C13T70214010 2400 stron	C13T70224010 2000 stron	C13T70234010 2000 stron	C13T70244010 2000 stron	

Originalne materiały eksploatacyjne

MATERIAŁY EKSPLOATACYJNE

18





# SAMSUNG



Drukarki	Symbol tonera	Wydajność w stronach (5% pokrycia)
ML-1210	ML-1210D3	2 500
ML-1450	ML-6060D6	6 000
ML-1510	ML-1710D3	3 000
ML-1520	ML-1520D3	3 000
ML-1610	ML-1610D2	2 000
ML-1630	ML-D1630A	2 000
ML-1640	MLT-D1082S	1 500
ML-1660	MLT-D1042S	1 500
ML-1710/1710P/1750	ML-1710D3	3 000
ML-1910/1915	MLT-D1052S	1 500
	MLT-D1052L	2 500
ML-2150/2151N/2152W	ML-2150D8	8 000
ML-2240	MLT-D1082S	1 500
ML-2525/2580	MLT-D1052S	1 500
	MLT-D1052L	2 500
ML-2250/2251N/2251NP/2252W	ML-2250D5	5 000
ML-2550/2551N/2552W	ML-2550DA	10 000
ML-2571N	ML-2010D3	3 000
ML-2850DR/2851NDR/2855ND	ML-2850A	2 000
	ML-2850B	5 000
ML-3560/3561N/3561ND	ML-3560D6	6 000
	ML-3560DB	12 000
ML-3470D	ML-D3470A	4 000
ML-3471ND	ML-D3470B	10 000
ML-4050N	ML-D4550A	10 000
	ML-D4550B	20 000

Drukarki	Symbol tonera	Wydajność w stronach (5% pokrycia)
ML-4550/4551N/4551NR/4551ND/4551NDR	ML-D4550B	10 000
	ML-D4550A	20 000
SL-M2022	ML-D111S	1000
SL-M2625	MLT-D116S	1200
	MLT-D116L	3000
SL-M2825	MLT-D116S	1200
	MLT-D116L	3000
SL-M3320	MLT-D203S	3000
	MLT-D203L	5000
SL-M3325	MLT-D204S	3000
	MLT-D204L	5000
SL-M3820	MLT-D203S	3000
	MLT-D203L	5000
	MLT-D203E	10000
	MLT-D204S	3000
SL-M3825	MLT-D204L	5000
	MLT-D204E	10000
SL-M4020ND	MLT-D203S	3000
	MLT-D203L	5000
	MLT-D203E	10000
	MLT-D203U	15000
SL-M4025ND	MLT-D204S	3000
	MLT-D204L	5000
	MLT-D204E	10000
	MLT-D204U	15000

Oryginalne materiały eksploatacyjne

## TONERY DO LASEROWYCH URZĄDZEŃ WIELOFUNKCYJNYCH

Urządzenia wielofunkcyjne	Symbol tonera	Wydajność w stronach (5% pokrycia)
SCX-4016/4216F	SCX-4216D3	3 000
SCX-4100	SCX-4100D3	3 000
SCX-4200	SCX-D4200A	3 000
SCX-4300	MLT-D1092S	2 000
SCX-4500	ML-D1630A	2 000
SCX-4521F	SCX-4521D3	3 000
SCX-4600/SCX-4623F	MLT-D1052S	1 500
	MLT-D1052L	2 500
SCX-4720FN/4720F	SCX-4720D3	3 000
	SCX-4720D5	5 000
SCX-4725FN	SCX-D4725A	3 000
SCX-4824FN/4828FN	MLT-D2092S	2 000
	MLT-D2092L	5 000
SCX-5530FN	SCX-D5530A	4 000
	SCX-D5530B	8 000
SCX-5635FN/5835FN	MLT-D2082S	4 000
	MLT-D2082L	10 000
SCX-6122FN	SCX-6320D8	8 000
SCX-6322DN	SCX-6320R2	20 000
SCX-6345N	SCX-D6345A	20 000
SCX-6545N	SCX-D6555A	25 000
SL-M2070	MLT-D111S	1000
	MLT-D111L	1800

Urządzenia wielofunkcyjne	Symbol tonera	Wydajność w stronach (5% pokrycia)
SL-M2675	MLT-D116S	1200
	MLT-D116L	3000
SL-M2875	MLT-D116S	1200
	MLT-D116L	3000
SL-M3370	MLT-D203S	3000
	MLT-D203L	5000
SL-M3375	MLT-D204S	3000
	MLT-D204L	5000
SL-M3870	MLT-D203S	3000
	MLT-D203L	5000
	MLT-D203E	10000
SL-M3875	MLT-D204S	3000
	MLT-D204L	5000
	MLT-D204E	10000
SL-M4070	MLT-D203S	3000
	MLT-D203L	5000
	MLT-D203E	10000
	MLT-D203U	15000
SL-M4075	MLT-D204S	3000
	MLT-D204L	5000
	MLT-D204E	10000
	MLT-D204U	15000

Oryginalne materiały eksploatacyjne



# SAMSUNG

	Tonery				Bębny	Pojemnik na zużyty toner	Pas transmisyjny
	●	●	●	●			
CLX-2160/2160N/3160FN	CLP-K300A 2000 stron	CLP-C300A 1000 stron	CLP-M300A 1000 stron	CLP-Y300A 1000 stron	CLP-R300A 20000 str. czarny/ 12500 str. kol.	CLP-W300A 5000 str. czarny/ 1250 str. kol.	
CLX-3170FN/CLX-3175	CLT-K4092S 1500 stron	CLT-C4092S 1000 stron	CLT-M4092S 1000 stron	CLT-Y4092S 1000 stron	CLT-R409 8000 stron	CLT-W409S 1250 stron	
CLX-3305	CLT-K406S 1500 stron	CLT-C406S 1000 stron	CLT-M406S 1000 stron	CLT-Y406S 1000 stron	CLT-R406 4000 str. czarny/ 16000 str. kol.	CLT-W406 7000 str. czarny/ 1750 str. kol.	
CLX-4195	CLT-K504S 2500 stron	CLT-C504S 1800 stron	CLT-M504S 1800 stron	CLT-Y504S 1800 stron		CLT-W504 14000 str. czarny/ 3500 str. kol.	
CLX-6220FX/CLX-6250FX	CLT-K5082S 2500 stron	CLT-C5082S 2000 stron	CLT-M5082S 2000 stron	CLT-Y5082S 2000 stron			
	CLT-K5082L 5000 stron	CLT-C5082L 4000 stron	CLT-M5082L 4000 stron	CLT-Y5082L 4000 stron			
CLX-6260	CLT-K506S 2000 stron	CLT-C506S 1500 stron	CLT-M506S 1500 stron	CLT-Y506S 1500 stron		CLT-W506 14000 str. czarny/ 3500 str. kol.	
CLX-6200ND/6210FX/6240FX	CLP-K660A 2500 stron	CLP-C660A 2000 stron	CLP-M660A 2000 stron	CLP-Y660A 2000 stron			
	CLP-K660B 5500 stron	CLP-C660B 5000 stron	CLP-M660B 5000 stron	CLP-Y660B 5000 stron			CLP-T660B 5000 str. czarny / 12500 str. kol.

Oryginalne materiały eksploatacyjne

## TONERY DO LASEROWYCH DRUKAREK KOLOROWYCH

	Tonery				Bębny	Pojemnik na zużyty toner	Pas transmisyjny
	●	●	●	●			
CLP-300/300N	CLP-K300A 2000 stron	CLP-C300A 1000 stron	CLP-M300A 1000 stron	CLP-Y300A 1000 stron	CLP-R300A 20000 str. czarny/ 12500 str. kol.	CLP-W300A 5000 str. czarny/ 1250 str. kol.	
CLP-310/315	CLT-K4092S 1500 stron	CLT-C4092S 1000 stron	CLT-M4092S 1000 stron	CLT-Y4092S 1000 stron	CLT-R409 8000 stron	CLT-W409S 1250 stron	
CLP-350N	CLP-K350A 4000 stron	CLP-C350A 2000 stron	CLP-M350A 2000 stron	CLP-Y350A 2000 stron	CLP-R350A 20000 str. czarny/ 11500 str. kol.	CLP-W350A 50000 str. czarny/ 12500 str. kol.	
CLP-365	CLT-K406S 1500 stron	CLT-C406S 1000 stron	CLT-M406S 1000 stron	CLT-Y406S 1000 stron	CLT-R406 4000 str. czarny / 16000 str. kolor	CLT-W406 7000 str. czarny / 1750 str. kolor	
CLP-415	CLT-K504S 2500 stron	CLT-C504S 1800 stron	CLT-M504S 1800 stron	CLT-Y504S 1800 stron		CLT-W504 14000 str. czarny / 3500 str. kolor	
CLP-500/500N/550/550N	CLP-500D7K 7000 stron	CLP-500D5C 5000 stron	CLP-500D5M 5000 stron	CLP-500D5Y 5000 stron	CLP-500RB 50000 str. czarny/ 12500 str. kol.	CLP-500WB 12000 str. czarny/ 3000 str. kol.	CLP-500RT 50000 str. czarny/ 12500 str. kol.
CLP-510/510N	CLP-510D3K 3000 stron	CLP-510D2C 2000 stron	CLP-510D2M 2000 stron	CLP-510D2Y 2000 stron	CLP-510RB 50000 str. czarny/ 12500 str. kol.	CLP-510WB 12000 str. czarny/ 3000 str. kol.	CLP-510RT 50000 str. czarny/ 12500 str. kol.
	CLP-510D7K 7000 stron	CLP-510D5C 5000 stron	CLP-510D5M 5000 stron	CLP-510D5Y 5000 stron			
CLP-600/600N/650/650N	CLP-K600A 4000 stron	CLP-C600A 4000 stron	CLP-M600A 4000 stron	CLP-Y600A 4000 stron	CLP-T600A 35000 stron		
CLP-610ND/660N/660ND	CLP-K660A 2500 stron	CLP-C660A 2000 stron	CLP-M660A 2000 stron	CLP-Y660A 2000 stron			CLP-T660B 5000 str. czarny/ 12500 str. kol.
	CLP-K660B 5500 stron	CLP-C660B 5000 stron	CLP-M660B 5000 stron	CLP-Y660B 5000 stron			
CLP-620ND/670N	CLT-K5082S 2500 stron	CLT-C5082S 2000 stron	CLT-M5082S 2000 stron	CLT-Y5082S 2000 stron			CLT-T508 50000 stron
	CLT-K5082L 5000 stron	CLT-C5082L 4000 stron	CLT-M5082L 4000 stron	CLT-Y5082L 4000 stron			
CLP-680	CLT-K506S 2000 stron	CLT-C506S 1500 stron	CLT-M506S 1500 stron	CLT-Y506S 1500 stron		CLT-W506 14000 str. czarny/ 3500 str. kol.	
CLP-770ND	CLT-K6092S 7000 stron	CLT-C6092S 7000 stron	CLT-M6092S 7000 stron	CLT-Y6092S 7000 stron			CLT-T609 50000 stron
CLX-6260	CLT-K506S 2000 stron	CLT-C506S 1500 stron	CLT-M506S 1500 stron	CLT-Y506S 1500 stron		CLT-W506 14000 str. czarny/ 3500 str. kol.	
SL-C460	CLT-K406S 1500 stron	CLT-C406S 1000 stron	CLT-M406S 1000 stron	CLT-Y406S 1000 stron	CLT-R406 4000 str. czarny/ 16000 str. kol.	CLT-W406 7000 str. czarny / 1750 str. kolor	

Oryginalne materiały eksploatacyjne

Infolinia: 801 555 556  
Kraków tel. 12 413 20 00

Katowice tel. 32 353 40 06  
Kielce tel. 41 346 21 07

Nowy Sącz tel. 18 443 76 34  
Nowy Targ tel. 18 264 00 62

Tarnów tel. 14 627 28 22  
Rzeszów tel. 17 853 99 88

MATERIAŁY EKSPLOATACYJNE

18



	Tusz			Pojedyncze wkłady drukujące								
	Standard	Wysoka wydajność	Foto									
FAX-B100/115/120/140/150/155			<b>BX-3</b> 1000 stron									
FAX-B160			<b>BX-20</b> 900 stron									
FAX-B180C	<b>BCI-21 Black</b> 225 stron	<b>BCI-21 Colour</b> 150 stron	<b>BX-20</b> 900 stron					<b>BC-21e</b> 225/100 stron				
FAX-B190/200			<b>BX-2</b> 500 stron					<b>BC-01</b> 500 stron				
FAX-B210C	<b>BCI-21 Black</b> 225 stron	<b>BCI-21 Colour</b> 150 stron	<b>BX-20</b> 900 stron				<b>BC-22e Photo</b> 75 stron	<b>BC-21e</b> 225/100 stron				
FAX-B215C	<b>BCI-21 Black</b> 225 stron	<b>BCI-21 Colour</b> 150 stron	<b>BX-20</b> 900 stron				<b>BC-22e Photo</b> 75 stron	<b>BC-21e</b> 225/100 stron				
FAX-B220			<b>BX-2</b> 500 stron					<b>BC-01</b> 500 stron				
FAX-B230C	<b>BCI-21 Black</b> 225 stron	<b>BCI-21 Colour</b> 150 stron	<b>BX-20</b> 900 stron				<b>BC-22e Photo</b> 75 stron	<b>BC-21e</b> 225/100 stron				
FAX-B320/340/360			<b>BX-2</b> 500 stron									
FAX-EB10/EB15			<b>BX-20</b> 900 stron									
FAX-JX200/210	<b>PG-40</b> 195 stron	<b>PG-50</b> 300 stron										
FAX-JX500/510	<b>PG-40</b> 195 stron	<b>PG-50</b> 300 stron										
MultiPass C100	<b>BCI-3e Bk</b> 420 stron		<b>BC-30e</b> 5000 stron	<b>BC-33e</b> 4500 stron	<b>BC-34e Photo</b> 3000 stron		<b>BCI-3e C</b> 340 stron	<b>BCI-3e M</b> 340 stron	<b>BCI-3e Y</b> 340 stron	<b>BCI-3e PC</b> 340 stron	<b>BCI-3e PM</b> 340 stron	<b>BCI-3e PBk</b> 340 stron
MultiPass C20/30/50/70/75/80	<b>BCI-21 Black</b> 225 stron	<b>BCI-21 Colour</b> 150 stron	<b>BX-20</b> 900 stron					<b>BC-21e</b> 225/100 stron				
PIXMA MG2550	<b>PG-545 Black</b> 180 stron	<b>CL-546 Colour</b> 180 stron										
PIXMA MG3650	<b>PG-540 Black</b> 180 stron	<b>CL-541 Colour</b> 180 stron										
PIXMA MP110/130	<b>BCI-24 Black</b> 130 stron	<b>BCI-24 Colour</b> 170 stron										
PIXMA MP150/170/450	<b>PG-40</b> 195 stron	<b>CL-41</b> 155 stron	<b>PG-50</b> 300 stron	<b>CL-51</b> 270 stron								
PIXMA MP190	<b>PG-40</b> 195 stron	<b>CL-41</b> 155 stron	<b>PG-37</b> 220 stron	<b>CL-38</b> 205 stron								
PIXMA MP240/260	<b>PG-510</b> 220 stron	<b>CL-511</b> 244 stron	<b>PG-512</b> 401 stron	<b>CL-513</b> 349 stron								
PIXMA MP500	<b>PGI-5BK</b> 360 stron		<b>CLI-8BK</b> 400 stron				<b>CLI-8 C</b> 420 stron	<b>CLI-8 M</b> 420 stron	<b>CLI-8 Y</b> 420 stron			
PIXMA MP540/620/630	<b>CLI-521BK</b> 340 stron	<b>PGI-520BK</b> 500 stron					<b>CLI-521C</b> 340 stron	<b>CLI-521M</b> 340 stron	<b>CLI-521 Y</b> 340 stron			
PIXMA MP750/760/ 780	<b>BCI-6 Bk</b> 280 stron		<b>BCI-3eBK</b> 420 stron				<b>BCI-6 C</b> 280 stron	<b>BCI-6 M</b> 280 stron	<b>BCI-6 Y</b> 280 stron			
PIXMA MP800/830	<b>PGI-5BK</b> 360 stron		<b>CLI-8BK</b> 400 stron				<b>CLI-8 C</b> 420 stron	<b>CLI-8 M</b> 420 stron	<b>CLI-8 Y</b> 420 stron			
PIXMA MX310	<b>PG-40</b> 195 stron	<b>CL-41</b> 155 stron	<b>PG-37</b> 220 stron	<b>CL-38</b> 205 stron								
			<b>PG-50</b> 300 stron	<b>PG-51</b> 270 stron								
PIXMA MX320/MX330	<b>PG-510</b> 220 stron	<b>CL-511</b> 244 stron	<b>PG-512</b> 401 stron	<b>CL-513</b> 349 stron								
PIXMA MX700	<b>PGI-5BK</b> 360 stron						<b>CLI-8 C</b> 420 stron	<b>CLI-8 M</b> 420 stron	<b>CLI-8 Y</b> 420 stron			
PIXMA MX850	<b>PGI-5BK</b> 360 stron						<b>CLI-8 C</b> 420 stron	<b>CLI-8 M</b> 420 stron	<b>CLI-8 Y</b> 420 stron			
PIXMA MX860	<b>CLI-521BK</b> 340 stron	<b>PGI-520BK</b> 500 stron					<b>CLI-521C</b> 340 stron	<b>CLI-521M</b> 340 stron	<b>CLI-521 Y</b> 340 stron			
PIXMA MP980	<b>CLI-521BK</b> 340 stron	<b>PGI-520BK</b> 500 stron					<b>CLI-521C</b> 340 stron	<b>CLI-521M</b> 340 stron	<b>CLI-521 Y</b> 340 stron			<b>CLI-521 GY</b> 340 stron
SmartBase MP700 Photo	<b>BCI-3e Bk</b> 420 stron						<b>BCI-3e C</b> 340 stron	<b>BCI-3e M</b> 340 stron	<b>BCI-3e Y</b> 340 stron			
SmartBase MP730 Photo	<b>BCI-3e Bk</b> 420 stron						<b>BCI-3e C</b> 340 stron	<b>BCI-3e M</b> 340 stron	<b>BCI-3e Y</b> 340 stron			
SmartBase MPC190	<b>BCI-24 Black</b> 130 stron	<b>BCI-24 Colour</b> 170 stron										
SmartBase MPC200 Photo	<b>BCI-24 Black</b> 130 stron	<b>BCI-24 Colour</b> 170 stron										
SmartBase MPC400/600F			<b>BCI-3e Bk</b> 420 stron				<b>BCI-3e C</b> 340 stron	<b>BCI-3e M</b> 340 stron	<b>BCI-3e Y</b> 340 stron			

MATERIAŁY EKSPLOATACYJNE

18

Originalne materiały eksploatacyjne







Tusz		Pojedyncze wkłady drukujące									
Standard	Wysoka wydajność										



Bubble Jet BJC-3000	BCI-3e Bk 420 stron			BCI-3e C 340 stron	BCI-3e M 340 stron	BCI-3e Y 340 stron	BCI-3e PC 340 stron	BCI-3e PM 340 stron	BCI-3e PBk 340 stron		
Bubble Jet BJC-50	BCI-10 170 stron	BCI-11 60 stron	BCI-11 black 45 stron								
Bubble Jet BJC-55	BCI-10 170 stron	BCI-11 colour 60 stron	BCI-11 black 45 stron	BCI-12 Photo 45 stron						BCI-12 PBk 60 stron	
Bubble Jet BJC-6000/ 6100/6200/6200S/6500	BCI-3e Bk 420 stron			BCI-3e C 340 stron	BCI-3e M 340 stron	BCI-3e Y 340 stron	BCI-3e PC 340 stron	BCI-3e PM 340 stron	BCI-3e PBk 340 stron		
Bubble Jet BJC-8200 Photo	BCI-6 Bk 280 stron			BCI-6 C 280 stron	BCI-6 M 280 stron	BCI-6 Y 280 stron	BCI-6 PC 280 stron	BCI-6 PM 280 stron			
Bubble Jet BJC-85	BCI-10 170 stron	BCI-11 colour 60 stron	BCI-11 black 45 stron	BCI-12 Photo 45 stron						BCI-12 PBk 60 stron	
Bubble Jet i250/i320/i350/ i450/i455/i470D/i475D	BCI-24 Black 130 stron	BCI-24 Colour 170 stron									
Bubble Jet i550 / i550x	BCI-3e Bk 420 stron			BCI-3e C 340 stron	BCI-3e M 340 stron	BCI-3e Y 340 stron					
Bubble Jet i560	BCI-3e Bk 420 stron			BCI-6 C 280 stron	BCI-6 M 280 stron	BCI-6 Y 280 stron					
Bubble Jet i6500	BCI-3e Bk 420 stron			BCI-3e C 340 stron	BCI-3e M 340 stron	BCI-3e Y 340 stron					
Bubble Jet i70	BCI-15 Black 390 stron	BCI-15 Colour 100 stron									
Bubble Jet i80	BCI-15 Black 390 stron	BCI-15 Colour 100 stron									
Bubble Jet i850	BCI-3e Bk 420 stron			BCI-3e C 340 stron	BCI-3e M 340 stron	BCI-3e Y 340 stron					
Bubble Jet i865	BCI-3e Bk 420 stron		BCI-6 Bk 280 stron	BCI-6 C 280 stron	BCI-6 M 280 stron	BCI-6 Y 280 stron					
Bubble Jet i905D/i9100/ i950/i965	BCI-6 Bk 280 stron			BCI-6 C 280 stron	BCI-6 M 280 stron	BCI-6 Y 280 stron	BCI-6 PC 280 stron	BCI-6 PM 280 stron			
Bubble Jet i990	BCI-6 Bk 280 stron			BCI-6 C 280 stron	BCI-6 M 280 stron	BCI-6 Y 280 stron	BCI-6 PC 280 stron	BCI-6 PM 280 stron		BCI-6 R 280 stron	
Bubble Jet i9950	BCI-6 Bk 280 stron			BCI-6 C 280 stron	BCI-6 M 280 stron	BCI-6 Y 280 stron	BCI-6 PC 280 stron	BCI-6 PM 280 stron		BCI-6 R 280 stron	BCI-6 G 280 stron
Bubble Jet S100	BCI-21 Black 225 stron	BCI-21 Colour 150 stron									
Bubble Jet S200/S200x/ S300/S330 Photo	BCI-24 Black 130 stron	BCI-24 Colour 170 stron									
Bubble Jet S400/S400x/ S450/S4500	BCI-3e Bk 420 stron			BCI-3e C 340 stron	BCI-3e M 340 stron	BCI-3e Y 340 stron	BCI-3e PC 340 stron	BCI-3e PM 340 stron	BCI-3e PBk 340 stron		
Bubble Jet S500/S520/S520x/ S530D/S630/S6300/S750	BCI-3e Bk 420 stron			BCI-3e C 340 stron	BCI-3e M 340 stron	BCI-3e Y 340 stron					
Bubble Jet S800/S820/ S820D/S830D/S900/S9000	BCI-6 Bk 280 stron			BCI-6 C 280 stron	BCI-6 M 280 stron	BCI-6 Y 280 stron	BCI-6 PC 280 stron	BCI-6 PM 280 stron			
iP 90	BCI-15 B 390 stron	BCI-16 C 100 stron									
iP 100	PGI-35 192 stron	CLI-36 250 stron									
iX4000/iX5000	PGI-5 Bk 360 stron			CLI-8C 420 stron	CLI-8M 420 stron	CLI-8Y 420 stron					
PIXMA iP1000/i1500	BCI-24 Black 130 stron	BCI-24Colour 170 stron									
PIXMA iP1600	PG-40 195 stron	CL-41 155 stron									
PIXMA iP1900	PG-40 195 stron	CL-41 155 stron	PG-37 220 stron	CL-38 205 stron							
PIXMA iP2000	BCI-24 Black 130 stron	BCI-24 Colour 170 stron									
PIXMA iP2200	PG-40 195 stron	CL-41 155 stron	PG-50 300 stron	CL-51 270 stron							
PIXMA iP2600	PG-40 195 stron	CL-41 155 stron	PG-37 220 stron	CL-38 205 stron							
PIXMA iP3000	BCI-3e BK 420 stron			BCI-6 C 280 stron	BCI-6 M 280 stron	BCI-6 Y 280 stron					
PIXMA iP3600/iP4600	CLI-521 BK 340 stron	CLI-520 BK 500 stron		CLI-521 C 340 stron	CLI-521 M 340 stron	CLI-521 Y 340 stron					
PIXMA iP4000/4000R	BCI-6 Bk 280 stron		BCI-3e BK 420 stron	BCI-6 C 280 stron	BCI-6 M 280 stron	BCI-6 Y 280 stron					
PIXMA iP4200/4300	PGI-5 Bk 360 stron	CLI-8BK 400 stron		CLI-8C 420 stron	CLI-8M 420 stron	CLI-8Y 420 stron					
PIXMA iP5000	BCI-6 Bk 280 stron		BCI-3e BK 420 stron	BCI-6 C 280 stron	BCI-6 M 280 stron	BCI-6 Y 280 stron					
PIXMA iP5200/5200R	PGI-5Bk 360 stron		CLI-8BK 400 stron	CLI-8C 420 stron	CLI-8M 420 stron	CLI-8Y 420 stron					
PIXMA iP6000D	BCI-6 Bk 280 stron			BCI-6 C 280 stron	BCI-6 M 280 stron	BCI-6 Y 280 stron	BCI-6 PC 280 stron	BCI-6 PM 280 stron			
PIXMA iP6210D/6220D	CL-51 270 stron	CL-41 155 stron		CL-52 270 stron							
PIXMA iP6600D	CLI-8BK 400 stron			CLI-8C 420 stron	CLI-8M 420 stron	CLI-8Y 420 stron	CLI-8PC 420 stron	CLI-8PM 420 stron			
PIXMA iP8500	BCI-6 Bk 280 stron			BCI-6 C 280 stron	BCI-6 M 280 stron	BCI-6 Y 280 stron	BCI-6 PC 280 stron	BCI-6 PM 280 stron		BCI-6 R 280 stron	BCI-6 G 280 stron

Originalne materiały eksploatacyjne

Infolinia: 801 555 556    Katowice: tel. 32 353 40 06    Nowy Sącz: tel. 18 443 76 34    Tarnów: tel. 14 627 28 22  
 Kraków: tel. 12 413 20 00    Kielce: tel. 41 346 21 07    Nowy Targ: tel. 18 264 00 62    Rzeszów: tel. 17 853 99 88

MATERIAŁY EKSPLOATACYJNE

18



Urządzenie	Symbol tonera	Wydajność w stronach (5% pokrycia)
GP-160	H	10740
L100/L120/L140/L160	FX-10	2000
L200/L220/L240/L250/ L260i/ L280/ L290/L295,	FX-3	2100
L300/ L350/ L360	FX-3	2100
L380/ L380s/ L390/ L400	T	3500
L500/ L600	FX-2	2100
L700/ L770	FX-1	1400
L1000	FX-6	4000
L3000	CRG 714	4500
L800 i L900	FX-4	3200
L2000/ L2000IP	FX-7	4500
MF 3110/ MF 3220/ MF 3240	EP-27	2500
MF4010/ MF4320/ MF4330D/ MF4340D/ MF4350D/ MF4370DN/ MF4380DN/ MF4660PL/ MF4690PL	FX-10	2000
MF 4120/ MF 4140/ MF 4150	FX-10	2000
MF 5650/ MF 5730/ MF 5750/ MF 5770	EP-27	2500
MF 6530/ 6540PL/ 6550/ 6560PL/ 6580PL	CRG 706	5000
MF 8180C	CRG 701 (Bk)	5000
MF 8180C	CRG 701 (cmy)	4000
MF8450	CRG 717 (Bk)	6000
	CRG 717 (cmy)	4000
MF9130/MF9170	CRG 711 (Bk)	6000
	CRG 711 (cmy)	6000
MP-L90/ MP-L60	FX-3	2100
PC 1210/30/70F	M	5000
PC 320D/ PC340D	T	3500



Oryginalne materiały eksploatacyjne

## TONERY DO DRUKAREK LASEROWYCH

Drukarka	Symbol tonera	Wydajność w stronach (5% pokrycia)
LBP 800/ 810	EP - 22	2500
LBP 1120	EP - 22	2500
LBP 1210	EP - 25	2500
LBP 2000	EP - 65	10000
LBP 2900/ 3000	CRG 703	2000
LBP 3010/3100	CRG 712	1500
LBP 3200	EP - 27	2500
LBP 3250	CRG 713	2000
LBP 3300/ 3360	CRG 708	2500
LBP 3310/ 3370	CRG 715	3000
	CRG 715H	7000
LBP 3460	CRG 710	6000
LBP 5050	CRG 716 (Bk)	2300
	CRG 716 (cmy)	2300
LBP 5000/5100	CRG 707 (Bk)	2500
	CRG 707 (cmy)	2000
LBP 5200	CRG 701 (Bk)	5000
	CRG 701 (cmy)	4000
LBP 5300/5360	CRG 711 (Bk)	6000
	CRG 711 (cmy)	6000



MATERIAŁY EKSPLOATACYJNE

18

Oryginalne materiały eksploatacyjne



Tonery			Bęben
Standardowe	Wysokowydajne		

HL-820/1050/1069/1070	TN-300 2400 stron		DR-300 20 000 stron
HL-1030/1230/1240/1250/ 1270/1430/1440/1450/1470N	TN-6300 3000 stron	TN-6600 6000 stron	DR-6000 20 000 stron
HL-1110E/HL-1210WE	TN-1030 1000 stron		DR-1030 10 000 stron
HL-1223	TN-1090 1500 stron		DR-1090 10 000 stron
HL-1650/1670N/1850/1870N/	TN-7300 3300 stron	TN-7600 6500 stron	DR-7000 20 000 stron
HL-2030/2040/2070N	TN-2000 2500 stron		DR-2000 12 000 stron
HL-B2080	TN-B023 2000 stron		DR-B023 12 000 stron
HL-2035/2037	TN-2005 1500 stron		DR-2005 12 000 stron
HL-2130/2135	TN-2210 1200 stron	TN-2220 2600 stron	DR-2200 12 000 stron
HL-2150N/2140/2170W	TN-2110 1500 stron	TN-2120 2600 stron	DR-2100 15 000 stron
HL-2240/2250/2270	TN-2110 1500 stron	TN-2120 2600 stron	DR-2100 15 000 stron
HL-2312/2352/2372	TN-2421 3000 stron	TN-2421 3000 stron	DR-2401 12 000 stron



Tonery			Bęben
Standardowe	Wysokowydajne		

HL-2460	TN-9500 2200 stron		
HL-3260N		TN-1200 11 000 stron	DR-1200 50 000 stron
HL-L5000/5100/5200	TN-3430 3000 stron	TN-3480 8000 stron	DR-3400 50 000 stron
HL-5030/5040/5050/5070N	TN-7300 3300 stron	TN-7600 6500 stron	DR-7000 20 000 stron
HL-5130/5140/5150D/5170DN	TN-3030 3500 stron	TN-3060 6700 stron	DR-3000 20 000 stron
HL-5240/5250DN/5270DN	TN-3130 3500 stron	TN-3170 7000 stron	DR-3100 25 000 stron
HL-5340D/5350DN/5380DN	TN-3230 3000 stron	TN-3280 8000 stron	DR-3200 25 000 stron
HL-5470/6180	TN-3330 3000 stron	TN-3380 8000 stron	DR-3300 30 000 stron
HL-6050/6050D/6050DN		TN-4100 7500 stron	DR-4000 30 000 stron
HL-L6300/6400	TN-3430 3000 stron	TN-3480 8000 stron	TN-3512 12 000 stron
HL-7050/N		TN-5500 12 000 stron	DR-5500 40 000 stron

Originalne materiały eksploatacyjne

## TONERY DO URZĄDZEŃ WIELOFUNKCYJNYCH LASEROWYCH



Tonery			Bęben
Standardowe	Wysokowydajne		

DCP-1510/1610	TN-1030 1000 stron		DR-1030 10 000 stron
DCP-1623	TN-1090 1500 stron		DR-1090 10 000 stron
DCP-L2512/2532/2552/2712	TN-2411 1200 stron	TN-2421 3000 stron	DR-2401 12 000 stron
DCP-L5500/5700/5750	TN-3430 3000 stron	TN-3480 8000 stron	DR-3400 50 000 stron
DCP-L6600	TN-3430 3000 stron	TN-3480 8000 stron	TN-3512 12 000 stron
DCP-7010/MFC-9500	TN-2000 2500 stron		DR-2000 12 000 stron
DCP-7030/7045N	TN-2110 1500 stron	TN-2120 2500 stron	DR-2100 15 000 stron
DCP-7040	TN-2110 1500 stron	TN-2120 2500 stron	DR-2100 15 000 stron
DCP-B7520	TN-B023 2000 stron		DR-B023 12 000 stron
DCP-7060/7070	TN-2210 1200 stron	TN-2220 2600 stron	DR-2200 12 000 stron
DCP-8020G/MFC8820DG/MFC8420G	TN-7300 3300 stron	TN-7600 6500 stron	DR-7000 20 000 stron
DCP-8040G/8045G/8840DG/MFC-8440G	TN-3030 3500 stron	TN-3060 6700 stron	DR-3000 20 000 stron
DCP-8060/8065DN	TN-3130 3500 stron	TN-3170 7000 stron	DR-3100 25 000 stron
DCP-8070 / 8085DN	TN-3230 3000 stron	TN-3280 8000 stron	DR-3200 25 000 stron
DCP-8110	TN-3330 3000 stron	TN-3380 8000 stron	DR-3300 30 000 stron



Tonery			Bęben
Standardowe	Wysokowydajne		

MFC-1810	TN-1030 1000 stron		DR-1030 10 000 stron
MFC-2712/2732/2752	TN-2411 1200 stron	TN-2421 5000 stron	DR-2401 12 000 stron
MFC-L6800/6900	TN-3430 3000 stron	TN-3480 8000 stron	TN-3512 12 000 stron
MFC-7320 /MFC-7440N / MDC-7840CW	TN-2110 1500 stron	TN-2120 2500 stron	DR-2100 15 000 stron
MFC-7360/7460/7860	TN-2210 1200 stron	TN-2220 2600 stron	DR-2200 12 000 stron
MFC-7420G/7820N	TN-2000 2500 stron		DR-2000 12 000 stron
MFC-B7715	TN-B023 2000 stron		DR-B023 12 000 stron
MFC-8370DN/8380DN/8880DN	TN-3230 3000 stron	TN-3280 8000 stron	DR-3200 25 000 stron
MFC-8510/8520/8950	TN-3330 3000 stron	TN-3380 8000 stron	DR-3300 30 000 stron
MFC-9050G	TN-200 2200 stron		DR-200 8 000 stron
MFC-9070G/9160G/9180G	TN-8000 2200 stron		DR-8000 12 000 stron
MFC-9650G/9660/9750/9760G/ 9850/9860/9880G	TN-6300 3000 stron	TN-6600 6000 stron	DR-6000 20 000 stron

Originalne materiały eksploatacyjne

Infolinia: 801 555 556  
Kraków tel. 12 413 20 00

Katowice tel. 32 353 40 06  
Kielce tel. 41 346 21 07

Nowy Sącz tel. 18 443 76 34  
Nowy Targ tel. 18 264 00 62

Tarnów tel. 14 627 28 22  
Rzeszów tel. 17 853 99 88





	Tonery								Bębny				
	Standardowe				Wysokowydajne								
	●	●	●	●	●	●	●	●					
DCP-L3510/3550	TN243BK 1000 stron	TN243C 1000 stron	TN243M 1000 stron	TN243Y 1000 stron	TN247BK 3000 stron	TN247C 2300 stron	TN247M 2300 stron	TN247Y 2300 stron	DR243CL 18 000 stron				
DCP-L8410	TN421BK 3000 stron	TN421C 1800 stron	TN421M 1800 stron	TN421Y 1800 stron	TN423BK 6500 stron	TN423C 4000 stron	TN423M 4000 stron	TN423Y 4000 stron	DR421CL 30 000 stron				
DCP-9020	TN-241BK 2500 stron	TN-241C 1400 stron	TN-241M 1400 stron	TN-241Y 1400 stron		TN-245C 2200 stron	TN-245M 2200 stron	TN-245Y 2200 stron	DR241CL 15 000 stron				
DCP-9040/9045	TN130BK 2500 stron	TN130C 1500 stron	TN130M 1500 stron	TN130Y 1500 stron	TN135BK 5000 stron	TN135C 4000 stron	TN135M 4000 stron	TN135Y 4000 stron	DR130CL 17 000 stron				
DCP-9055/9270	TN-320BK 2500 stron	TN-320C 1500 stron	TN-320M 1500 stron	TN-320Y 1500 stron	TN-325BK 4000 stron	TN-325C 3500 stron	TN-325M 3500 stron	TN-325Y 3500 stron	DR-320CL 25 000 stron				
HL-3040/3070	TN-230BK 2200 stron	TN-230C 1400 stron	TN-230M 1400 stron	TN-230Y 1400 stron					DR230CL 15 000 stron				
HL-L3210/3270	TN243BK 1000 stron	TN243C 1000 stron	TN243M 1000 stron	TN243Y 1000 stron	TN247BK 3000 stron	TN247C 2300 stron	TN247M 2300 stron	TN247Y 2300 stron	DR243CL 18 000 stron				
HL-4040/4050/4070	TN130BK 2500 stron	TN130C 1500 stron	TN130M 1500 stron	TN130Y 1500 stron	TN135BK 5000 stron	TN135C 4000 stron	TN135M 4000 stron	TN135Y 4000 stron	DR130CL 17 000 stron				
HL-L8260	TN421BK 3000 stron	TN421C 1800 stron	TN421M 1800 stron	TN421Y 1800 stron	TN423BK 6500 stron	TN423C 4000 stron	TN423M 4000 stron	TN423Y 4000 stron	DR421CL 30 000 stron				
HL-L8360	TN421BK 3000 stron	TN421C 1800 stron	TN421M 1800 stron	TN421Y 1800 stron	TN423BK 6500 stron	TN426BK 9000 stron	TN423C 4000 stron	TN426C 6000 stron	TN423M 4000 stron	TN426M 6000 stron	TN423Y 4000 stron	TN426Y 6000 stron	DR421CL 30 000 stron
MFC-L3730/3770	TN243BK 1000 stron	TN243C 1000 stron	TN243M 1000 stron	TN243Y 1000 stron	TN247BK 3000 stron	TN247C 2300 stron	TN247M 2300 stron	TN247Y 2300 stron	DR243CL 18 000 stron				
MFC-L8690	TN421BK 3000 stron	TN421C 1800 stron	TN421M 1800 stron	TN421Y 1800 stron	TN423BK 6500 stron	TN423C 4000 stron	TN423M 4000 stron	TN423Y 4000 stron	DR421CL 30 000 stron				
MFC-L8900	TN421BK 3000 stron	TN421C 1800 stron	TN421M 1800 stron	TN421Y 1800 stron	TN423BK 6500 stron	TN426BK 9000 stron	TN423C 4000 stron	TN426C 6000 stron	TN423M 4000 stron	TN426M 6000 stron	TN423Y 4000 stron	TN426Y 6000 stron	DR421CL 30 000 stron
MFC-9120/9320	TN-230BK 2200 stron	TN-230C 1400 stron	TN-230M 1400 stron	TN-230Y 1400 stron					DR230CL 15 000 stron				
MFC-9140/9340	TN-241BK 2500 stron	TN-241C 1400 stron	TN-241M 1400 stron	TN-241Y 1400 stron		TN-245C 2200 stron	TN-245M 2200 stron	TN-245Y 2200 stron	DR241CL 15 000 stron				
MFC-9440/9450/9840	TN130BK 2500 stron	TN130C 1500 stron	TN130M 1500 stron	TN130Y 1500 stron	TN135BK 5000 stron	TN135C 4000 stron	TN135M 4000 stron	TN135Y 4000 stron	DR130CL 17 000 stron				
MFC-9460/9970	TN-320BK 2500 stron	TN-320C 1500 stron	TN-320M 1500 stron	TN-320Y 1500 stron	TN-325BK 4000 stron	TN-325C 3500 stron	TN-325M 3500 stron	TN-325Y 3500 stron	DR-320CL 25 000 stron				

Oryginalne materiały eksploatacyjne

TUSZE DO DRUKAREK ATRAMENTOWYCH



	Wkłady drukujące							
	Standardowe				Wysokiej wydajności			
	●	●	●	●	●	●	●	●
DCP-195C	LC980BK 300 stron	LC980C 260 stron	LC980M 260 stron	LC980Y 260 stron				
DCP-J105	LC529XLBK 2400 stron	LC525XLC 1300 stron	LC525XLC 1300 stron	LC525XLC 1300 stron				
DCP-J125	LC985BK 300 stron	LC985C 260 stron	LC985M 260 stron	LC985Y 260 stron				
DCP-J140W	LC985BK 300 stron	LC985C 260 stron	LC985M 260 stron	LC985Y 260 stron				
DCP-J315W	LC985BK 300 stron	LC985C 260 stron	LC985M 260 stron	LC985Y 260 stron				
DCP-J525W	LC1220BK 300 stron	LC1220C 300 stron	LC1220M 300 stron	LC1220Y 300 stron	LC1240BK 600 stron	LC1240C 600 stron	LC1240M 600 stron	LC1240Y 600 stron
DCP-J725DW	LC1220BK 300 stron	LC1220C 300 stron	LC1220M 300 stron	LC1220Y 300 stron	LC1240BK 600 stron	LC1240C 600 stron	LC1240M 600 stron	LC1240Y 600 stron
DCP-J925DW	LC1220BK 300 stron	LC1220C 300 stron	LC1220M 300 stron	LC1220Y 300 stron	LC1240BK 600 stron	LC1240C 600 stron	LC1240M 600 stron	LC1240Y 600 stron
DCP-T310/510/710/910	BTD60BK 6500 stron	BT5000C 5000 stron	BT5000M 5000 stron	BT5000Y 5000 stron				
MFC-795CW	LC1100BK 450 stron	LC1100C 325 stron	LC1100M 325 stron	LC1100Y 325 stron				
MFC-J200	LC529XLBK 2400 stron	LC525XLC 1300 stron	LC525XLC 1300 stron	LC525XLC 1300 stron				
MFC-J220	LC985BK 300 stron	LC985C 260 stron	LC985M 260 stron	LC985Y 260 stron				
MFC-J2330/3530/3930	LC3619BK 550 stron	LC3619C 550 stron	LC3619M 550 stron	LC3619Y 550 stron	LC3619LBK 3000 stron	LC3619XLC 1500 stron	LC3619XLM 1500 stron	LC3619XLY 1500 stron
MFC-J265W	LC985BK 300 stron	LC985C 260 stron	LC985M 260 stron	LC985Y 260 stron				
MFC-J415W	LC985BK 300 stron	LC985C 260 stron	LC985M 260 stron	LC985Y 260 stron				
MFC-J430W	LC1220BK 300 stron	LC1220C 300 stron	LC1220M 300 stron	LC1220Y 300 stron	LC1240BK 600 stron	LC1240C 600 stron	LC1240M 600 stron	LC1240Y 600 stron
MFC-J5945/6945/6947	LC3237BK 3000 stron	LC3237C 1500 stron	LC3237M 1500 stron	LC3237Y 1500 stron	LC3237XLBK 6000 stron	LC3237XLC 5000 stron	LC3237XLM 5000 stron	LC3237XLY 5000 stron
MFC-J615W	LC1100BK 450 stron	LC1100C 325 stron	LC1100M 325 stron	LC1100Y 325 stron				
MFC-J625DW	LC1220BK 300 stron	LC1220C 300 stron	LC1220M 300 stron	LC1220Y 300 stron	LC1240BK 600 stron	LC1240C 600 stron	LC1240M 600 stron	LC1240Y 600 stron
MFC-J825DW	LC1220BK 300 stron	LC1220C 300 stron	LC1220M 300 stron	LC1220Y 300 stron	LC1240BK 600 stron	LC1240C 600 stron	LC1240M 600 stron	LC1240Y 600 stron
MFC-J5910DW	LC1240BK 600 stron	LC1240C 600 stron	LC1240M 600 stron	LC1240Y 600 stron	LC1280XL-BK 2400 stron	LC1280XL-C 1200 stron	LC1280XL-M 1200 stron	LC1280XL-Y 1200 stron
MFC-J6510DW	LC1240BK 600 stron	LC1240C 600 stron	LC1240M 600 stron	LC1240Y 600 stron	LC1280XL-BK 2400 stron	LC1280XL-C 1200 stron	LC1280XL-M 1200 stron	LC1280XL-Y 1200 stron
MFC-J6910DW	LC1240BK 600 stron	LC1240C 600 stron	LC1240M 600 stron	LC1240Y 600 stron	LC1280XL-BK 2400 stron	LC1280XL-C 1200 stron	LC1280XL-M 1200 stron	LC1280XL-Y 1200 stron

Oryginalne materiały eksploatacyjne

# Nowy wymiar ekologii druku od Black Point eko linia tonerów **OH! GREEN**

Pozwól, że wytłumaczymy Ci skąd się wzięły wszystkie OH!Y I AH!Y

Oh! Dwuliterowy wykrzyknik pełen głębi - coś pomiędzy troską (o jejku), radością (hurra), zachwytem (ooo...) i zrozumieniem (aha). Dla nas w połączeniu z "Green" ma zawierać wszystkie głosy emocji i rozsądku potrzebne do konkretnego działania chroniącego naturę. W przypadku produktu OH! GREEN możesz mieć pewność, że ta niezbyt ekologiczna czynność jaką jest drukowanie została przez nas w każdym elemencie procesu zredukowana do minimum. Od komponentów - do odebrania zużytego kartridża, by napęlić go ponownie.

## TONER

produkt z recyklingu,  
daliśmy mu drugie życie  
w naszej fabryce we Wrocławiu



## WORECZEK OCHRONNY

zrobiony ze skrobi - ulega  
biodegradacji



## WYPEŁNIACZ

zrobiony z eko-papieru,  
z certyfikatem FSC®



## PUDEŁKO

zrobione z eko-makulatury,  
z certyfikatem FSC®



\* Certyfikat FSC® - certyfikat nadawany przez organizację Forest Stewardship Council®. Wykonane z papieru posiadającego certyfikat FSC® materiały pochodzą z lasów uprawianych w sposób przyjazny dla środowiska i odpowiedzialny pod względem społecznym.



Co ma wspólnego *kot z tonerem?*

# Odeślij do nas zużyty toner

**A my nadamy mu drugie, trzecie, czwarte... (może nawet siódme) życie  
- podobno tyle razy wracają na ziemię koty.**

Po rozpakowaniu tonera zachowaj eko-pudełko OH GREEN.  
Gdy Twój toner się skończy możesz go użyć do odesłania pustego pojemnika

- Wejdź na stronę:  
[www.gls-returns.com/#/m/blackpoint](http://www.gls-returns.com/#/m/blackpoint)
- Uzupełnij kilka prostych danych:  
nr faktury,  
swój adres,  
powód zwrotu: OH! GREEN
- Wybierz najbliższy punkt GLS Parcel, do którego możesz odnieść paczkę, lub wybrać inny wygodny dla Ciebie punkt GLS z mapy
- Finalnie wygeneruje się etykieta na Twoją przesyłkę. **Zadbaliśmy o wszystko.**  
Przesyłka jest już opłacona.



Już w niedalekiej przyszłości

# Drukarki będą mówić

Tymczasem muszą polegać na Twoim rozsądku

- Bezterminowa gwarancja na tusze i tonery
- Door-to-door czyli wymiana produktu kurierem w 24 h
- Zastępcza drukarka
- Dodatkowe pół roku gwarancji dla Twojej drukarki laserowej
- Uśmiechnięci ludzie na infolinii **tel. +48 71 338 68 01**

Zarejestruj się na [www.blackpoint.pl/pakiety-gwarancyjne](http://www.blackpoint.pl/pakiety-gwarancyjne)

# BEZPROBLEMOWE GWARANCJE BLACK POINT

**1 Gwarancja do końca świata**  
Zawsze do ostatniej kropki Twojego wydruku

**2 Serwis drukarki**  
Jeżeli pracuje na produkcie Black Point

**3 Wymiana bez ceregieli**  
Kurierem w 24 godziny

**4 Pół roku ekstra gwarancji**  
Jeżeli do laserówki używasz naszych produktów

**5 Rezerwowa drukarka**  
Na czas naprawy Twojego urządzenia



**Jesteśmy do Twojej dyspozycji**

→ Pon-Pt od 8:00 do 16:00,

→ tel. 800 166 054

→ e-mail: [serwis@blackpoint.pl](mailto:serwis@blackpoint.pl)

→ zgłoszenia: [www.blackpoint.pl/pakiety-gwarancyjne](http://www.blackpoint.pl/pakiety-gwarancyjne)



# ZOSTAŃ EKO PARTNEREM NASZEJ PLANETY

Oddaj nam zużyty kartridż – każdy mały gest się liczy.

## JAK TO DZIAŁA?

1  
ODBIERAMY PUSTY KARTRIDŻ

2  
WERYFIKUJEMY MOŻLIWOŚĆ  
PONOWNEGO WYKORZYSTANIA



3  
JEŚLI KARTIDŻ SPEŁNIA  
PARAMETRY TECHNICZNE

powstaje ulepszony kartridż marki Black Point, wydrukujesz na nim więcej od porównywalnego produktu – zmniejszysz ilość odpadów i dołączysz **do miliona małych gestów.**

JEŚLI KARTIDŻ NIE SPEŁNIA  
PARAMETRÓW TECHNICZNYCH

zapewniamy pełny recykling i odzysk cennych surowców, metali oraz tworzyw.

Masz pytania? Napisz do nas!  
**biuro@blackpoint.pl**

---

Więcej na [www.blackpoint.pl/eko-partner](http://www.blackpoint.pl/eko-partner)

---



**BEZ PROBLEMU**





	Urządzenie	Oznaczenie	Zgodne z OEM	Wydajność	Zwiększona o
Hewlett Packard	HP LJ 1010, HP LJ 1012, HP LJ 1015, HP 1018, HP LJ 1020, HP LJ 1022, HP LJ 3015, HP LJ 3020, HP LJ 3030, HP LJ 3050	LBPPH12A	Q2612A	3 500 stron	75%
	HP LJ 1160, HP LJ 1320, n, nt,nw, HP LJ 3390, HP LJ 3392	LBPPH49A	Q5949A	3 700 stron	48%
	HP LJ 1320, n, nt,nw, HP LJ 3390, HP LJ 3392	LBPPH49X	Q5949X	7 900 stron	32%
	HP LJ: P2030, P2035, P2050, P2050dn, P2050x, P2055d, P2055dn, P2055x	LBPPH05A	CE505A	4 000 stron	74%
	HP LJ 2410, HP LJ 2420, HP LJ 2420d, HP LJ 2420dn, HP LJ 2420dt, HP LJ 2420n, HP LJ 2420tn, HP LJ 2430, HP LJ 2430dt, HP LJ 2430tn, HP LJ 2430t, HP LJ 2440	LBPPH11A	Q6511A	8 500 stron	42%
	HP LJ 2410, HP LJ 2420, HP LJ 2420d, HP LJ 2420dn, HP LJ 2420dt, HP LJ 2420n, HP LJ 2420tn, HP LJ 2430, HP LJ 2430dn, HP LJ 2430tn, HP LJ 2430t, HP LJ 2440	LBPPH11X	Q6511X	17 000 stron	42%
	HP LJ 1100, HP LJ 1100a, HP LJ 3200, HP LJ 3310 mfp	LBPPH92A	C4092A	3 600 stron	44%
	HP LJ 1150	LBPPH24A	Q2624A	4 100 stron	64%
	HP LJ 1000w, HP LJ 1005, HP LJ 1200, HP LJ 1200n, HP LJ 1220, HP LJ 1220n, HP LJ 3300 mfp, HP LJ 3320 mfp, HP LJ 3330 mfp, HP LJ 3380	LBPPH15A	C7115A	3 700 stron	48%
	HP LJ 1200, HP LJ 1220, HP LJ 1220n, HP LJ 3300 mfp, HP LJ 3320 mfp, HP LJ 3330 mfp, HP LJ 3380	LBPPH15X	C7115X	5 000 stron	25%
	HP LJ 1300	LBPPH13A	Q2613A	3 500 stron	40%
	HP LJ 2100, HP LJ 2100m, HP LJ 2100tn, HP LJ 2200d, HP LJ 2200dn, HP LJ 2200dt, HP LJ 2200dtn	LBPPH96A	C4096A	6 400 stron	28%
	HP LJ 2300	LBPPH10A	Q2610A	9 000 stron	50%
	HP LJ 4000, HP LJ 4000n, HP LJ 4000nt, HP LJ 4000t, HP LJ 4050	LBPPH27A	C4127A	7 800 stron	30%
	HP LJ 4000, HP LJ 4000n, HP LJ 4000nt, HP LJ 4000t, HP LJ 4050	LBPPH27X	C4127X	14 200 stron	42%
	HP LJ 4200	LBPPH38A	Q1338A	17 000 stron	42%
	HP LJ 4250, 4250dt, dtlsl, n, tn, HP LJ 4350	LBPPH42A	Q5942A	13 200 stron	32%
	HP LJ 4i, HP LJ 4mi, HP LJ 4mp, HP LJ 4p	LBPPH74A	92274A	4 200 stron	25%
	HP LJ 3100, HP LJ 3150, HP LJ 5i, HP LJ 6i	LBPPH06A	C3906A	3 400 stron	36%
	HP LJ 5mp, HP LJ 5p, HP LJ 6m p, HP LJ 6p	LBPPH03A	C3903A	4 900 stron	23%
	HP LJ M402, M426	LBPPH26A	CF226A	4000	29%
	HP LJ M402, M426	LBPPH26X	CF226X	10000	11%
	HP LJM605,606,630	LBPPH81X	CF281X	28000	12%
	HP LJ M605,606,630	LBPPH81A	CF281A	14500	38%
	HP LJ M1120MFP/1120nMFP, 1522nMFP/1522nMFP, 1505/1505n	LBPPH36A	CB436A	2 700 stron	35%
	HP LJ P1005, HP LJ P1006	LBPPH35A	CB435A	2 200 stron	47%
	HP LJ P1566 Pro, P1606dn	LBPH78A	CE278A	2 600 stron	24%
	HP LJ P2014, P2015,	LBPPH53A	Q7553A	3 900 stron	30%
	HP LJ P2015, HP LJ P2014, HP M2727	LBPPH53X	Q7553X	9 300 stron	33%
	HP LJ P2030, P2035, P2050, P2050dn, P2050x, P2055d, P2055dn, P2055x	LBPPH05A	CE505A	4 000 stron	74%
	HP LJ P2050, P2050dn, P2050x, P2055d, P2055dn, P2055x	LBPPH05X	CE505X	8 500 stron	31%
	HP LJ P3005, M3027MFP, M3035MFP	LBPPH51A	Q7551A	8 400 stron	29%
	HP LJ P3005, M3027MFP, M3035 MFP	LBPPH51X	Q7551X	16 800 stron	29%
	HP LJ P3015d, P3015dn, P3015x	LBPH55A	CE255A	8 000 stron	33%
	HP LJ P3015d , P3015dnP3015x	LBPPH55X	CE255X	18 500 stron	48%
	HP LJ P4015, P4515	LBPPH64X	CC364X	27 000 stron	13%
	HP LJ 4200	LBPPH38A	Q1338A	17 000 stron	42%
	HP LJ Enterprise: M806, M830	LBPH25X	CF325X	40 000 stron	
	HP LJ Enterprise: M4555, LaserJet Enterprise 600: M601, M602, M603	LBPPH90A	CE390A	13 000 stron	30%
	HP LJ Enterprise: M4555, LaserJet Enterprise 600: M602, M603	LBPPH90X	CE390X	27 000 stron	13%
	HP LaserJet Pro M12, M26	LBPPH79A	CF279A	2000	100%
	HP LJ Pro M201, M202, M225; Canon MF: 211, 212, 216, 217, 226, 229	LBPPH83X	CF283X / CRG-737	2 600 stron	18%
HP LJ Pro 400 M401, M425	LBPPH80A	CF280A	3 500 stron	30%	
HP LJ Pro 400 M401, M425	LBPPH80X	CF280X	8 500 stron	23%	
HP LJ Pro M125, M127, M201, M225	LBPPH83A	CF283A	2 150 stron	43%	
HP LJ Pro P1102, P1102w, M1132, M1212NF	LBPH85A	CE285A	2 100 stron	31%	
HP LJ M209dw; HP LJ M234	LBPPH1350A	W1350A	1200	9%	
HP LJ M209dw; HP LJ M234	LBPPH1350X	W1350X	2650	10%	
LJ Pro MFP M140w, LJ M110w	LBPPH1420A	W1420A	1700	79%	
LJ Pro 4002dn, LJ Pro MFP 4102fdw	LBPPH1490X	W1490X	10500	11%	
"HP LJ Managed E40040, E40040dn, HP LJ Managed MFP E42540, MFP E42540f"	LBPPH9024MC	W9024MC	12500	9%	
HP LJ Pro M118dw, MFP M148	LBPPH94X	CF294X	3100	11%	
Brother DCP 7030, 7040, 7045N; HL: 2140, 2150N, 2170W;MFC: 7320, 7440N, 7840W	LBPPBTN2110	TN-2110	2 000 stron	33%	
Brother DCP: 7030, 7040, HL: 2140, 2150N, 2170W; MFC: 7320, 7440N, 7840W	LBPTN2120	TN-2120	2600 stron		
Brother DCP: 7065DN, 7070DW, 7055, 7057E; HL: 2130, 2240D, 2250DN, 2270DW, MFC: 7360N, 7460DN, 7860DW	LBPB2220/2010	TN-2220 / TN-2010	3 000 stron	160%	
Brother DCP 8060, 8065N; HL: 5240, 5250, 5270DN, 5270DN2LT, 5280DW; MFC: 8460, 8460n, 8860DN, 8870DW	LBPPBTN3130	TN-3130	3 800 stron	9%	
Brother DCP: 8150DN, 8250DN; HL: 5450DN, 6180DW, MFC: 8520DN, 8950DW	LBPBTN3380	TN-3380	8000		
Brother HL-2030/2040/2070, DCP-7010/7025, MFC-7225N/7420/7820N	LBPPBTN2000	TN-2000	2 500 stron	20%	
Brother HL 2035	LBPPBTN2005	TN-2005	2 200 stron	47%	
Brother DCP-L2500, HL-2300, MFC-2700	LBPBTN2320	TN-2320	2600		
Samsung ML 1640, 2240	LBPPS1082	MLT-D1082S	2 000 stron	33%	
Samsung Seria ML 2010P, 2510, 2570, 2571	LBPPS2010	ML-2010D3	3 800 stron	27%	
Samsung ML 2850D, 2851ND	LBPPS2850A	ML-D2850A	2 900 stron	45%	
Samsung SCX 4200	LBPPS4200	SCX-4200D3	4 100 stron	37%	
Samsung SCX 4521F	LBPPS4521	SCX-4521D3	3 800 stron	27%	
Samsung SCX 4720	LBPPS4720	SCX-4720D3	5 300 stron	77%	
Xerox Phaser 3210, 3220	LBPX3220	106R01487	4100 stron		
Xerox Phaser 3315, 3325	LBPX3315	106R02310	5000 stron		

MATERIAŁY EKSPLOATACYJNE

18



**Tonery kolorowe Black Point**

- indywidualne testy każdego produktu
- szeroka oferta
- dożywotnia gwarancja Black Point

Urządzenie	Oznaczenie	Zgodne z OEM	Kolor	Wydajność	Zwiększona o
HP CLJ CP1215, CP1510, CP1515, CP1515n/ni, CP1518, CP1518ni, CM1312, CM1312MFP/nfi	LCBPHCP1215BK	CB540A	●	2.200 stron	
HP CLJ CP1215, CP1510, CP1515, CP1515n/ni, CP1518, CP1518ni, CM1312, CM1312MFP/nfi	LCBPHCP1215C	CB541A	●	1.400 stron	
HP CLJ CP1215, CP1510, CP1515, CP1515n/ni, CP1518, CP1518ni, CM1312, CM1312MFP/nfi	LCBPHCP1215M	CB543A	●	1.400 stron	
HP CLJ CP1215, CP1510, CP1515, CP1515n/ni, CP1518, CP1518ni, CM1312, CM1312MFP/nfi	LCBPHCP1215Y	CB542A	●	1.400 stron	
HP CLJ 1600, 2600, 2605, CM1015,1017MFP	LCBPH1600BK	Q6000A	●	2.500 stron	
HP CLJ 1600, 2600, 2605, CM1015,1017MFP	LCBPH1600C	Q6001A	●	2.000 stron	
HP CLJ 1600, 2600, 2605, CM1015,1017MFP	LCBPH1600M	Q6003A	●	2.000 stron	
HP CLJ 1600, 2600, 2605, CM1015,1017MFP	LCBPH1600Y	Q6002A	●	2.000 stron	
HP CLJ 4600, 4650	LCBPH4600BK	C9720A	●	9.000 stron	
HP CLJ 4600, 4650	LCBPH4600C	C9721A	●	8.000 stron	
HP CLJ 4600, 4650	LCBPH4600M	C9723A	●	8.000 stron	
HP CLJ 4600, 4650	LCBPH4600Y	C9722A	●	8.000 stron	
HP CLJ 3600, 3800	LCBPH3600BK	Q6470A	●	6.000 stron	
HP CLJ 3600	LCBPH3600C	Q6471A	●	4.000 stron	
HP CLJ 3600	LCBPH3600M	Q6473A	●	4.000 stron	
HP CLJ 3600	LCBPH3600Y	Q6472A	●	4.000 stron	
HP CLJ 3800	LCBPH3800C	Q7581A	●	6.000 stron	
HP CLJ 3800	LCBPH3800M	Q7583A	●	6.000 stron	
HP CLJ 3800	LCBPH3800Y	Q7582A	●	6 000 stron	
HP CLJ 4700	LCBPH4700BK	Q5950A	●	11 000 stron	
HP CLJ 4700	LCBPH4700C	Q5951A	●	10 000 stron	
HP CLJ 4700	LCBPH4700M	Q5953A	●	10 000 stron	
HP CLJ 4700	LCBPH4700Y	Q5952A	●	10 000 stron	
HP CLJCP1215, CP1510, CP1515, CM1312	LCBPHCP1215BK	CB540A	●	2 200 stron	
HP CLJ CP1215, CP1510, CP1515, CM1312	LCBPHCP1215C	CB541A	●	1 400 stron	
HP CLJCP1215, CP1510, CP1515, CM1312	LCBPHCP1215M	CB543A	●	1 400 stron	
HP CLJCP1215, CP1510, CP1515, CM1312	LCBPHCP1215Y	CB542A	●	1 400 stron	
HP CLJ CP2025, CM2320, CM2320n/nf	LCBPHCP2025BK	CC530A	●	3 500 stron	1%
HP CLJ CP2025, CM2320, CM2320n/nf	LCBPHCP2025C	CC531A	●	2 800 stron	13%
HP CLJ CP2025, CM2320, CM2320n/nf	LCBPHCP2025M	CC533A	●	2 800 stron	13%
HP CLJ CP2025, CM2320, CM2320n/nf	LCBPHCP2025Y	CC532A	●	2 800 stron	16%
HP CLJ CP3525	LCBPHCP3525BK	CE250A	●	5 000 stron	
HP CLJ CP3525	LCBPHCP3525XBK	CE250X	●	11 500 stron	
HP CLJ CP3525	LCBPHCP3525C	CE251A	●	7 000 stron	
HP CLJ CP3525	LCBPHCP3525M	CE253A	●	7 000 stron	
HP CLJ CP3525	LCBPHCP3525Y	CE252A	●	7 000 stron	
HP CLJ Enterprise: CP4025, CP4525	LCBPH260BK	CE260A	●	8 000 stron	
HP CLJ Enterprise: CP4025, CP4525	LCBPH260XBK	CE260X	●	17 000 stron	
HP CLJEnterprise: CP4025, CP4525	LCBPH261C	CE261A	●	11 000 stron	
HP CLJ Enterprise: CP4025, CP4525	LCBPH263M	CE263A	●	11 000 stron	
HP CLJ Enterprise: CP4025, CP4525	LCBPH262Y	CE262A	●	11 000 stron	
HP CLJ Enterprise: CP5525N, CP5525DN, CP5525XH, M750N, M750DN, M750XH	LCBPH270BK	CE270A	●	13 500 stron	
HP CLJ Enterprise: CP5525N, CP5525DN, CP5525XH, M750N, M750DN, M750XH	LCBPH271C	CE271A	●	15 000 stron	
HP CLJ Enterprise: CP5525N, CP5525DN, CP5525XH, M750N, M750DN, M750XH	LCBPH273M	CE273A	●	15 000 stron	

Hewlett Packard

MATERIAŁY EKSPLOATACYJNE

18



Dowiedz się jak zaoszczędzić  
**nawet 50% kosztów**  
 związanych z drukowaniem w Twoim biurze!  
[www.blackpoint.pl/kalkulator](http://www.blackpoint.pl/kalkulator)

	Urządzenie	Oznaczenie	Zgodne z OEM	Kolor	Wydajność	Zwiększona o
Hewlett Packard	HP CLJ Enterprise: CP5525N, CP5525DN, CP5525XH, M750N, M750DN, M750XH	LCBPH272Y	CE272A	●	15 000 stron	
	HP CLJ Pro: M476	LCBPH380BK	CF380A	●	3 400 stron	42%
	HP CLJ Pro: M476	LCBPH381C	CF381A	●	3 000 stron	11%
	HP CLJ Pro: M476	LCBPH383M	CF383A	●	3 200 stron	19%
	HP CLJ Pro: M476	LCBPH382Y	CF382A	●	3 000 stron	11%
	HP CLJ M551, LaserJet Enterprise 500 color: M570, M575	LCBPH400BK	CE400A	●	6 460 stron	17%
	HP CLJ Enterprise: M551, LaserJet Enterprise 500 color: M570, M575	LCBPH400XBK	CE400X	●	11 000 stron	
	HP CLJ Enterprise: M551, LaserJet Enterprise 500 color: M570, M575	LCBPH401C	CE401A	●	7 980 stron	33%
	HPC LJ Enterprise: M551, LaserJet Enterprise 500 color: M570, M575	LCBPH403M	CE403A	●	8 270 stron	38%
	HPC LJ Enterprise: M551, LaserJet Enterprise 500 color: M570, M575	LCBPH402Y	CE402A	●	6 710 stron	12%
	HP CLJ Pro: CP1025, Color LaserJet Pro 100: M175, M275	LCBPH310BK	CE310A	●	1 330 stron	11%
	HP CLJPro: CP1025, Color LaserJet Pro 100: M175, M275	LCBPH311C	CE311A	●	1 000 stron	
	HP CLJPro: CP1025, Color LaserJet Pro 100: M175, M275	LCBPH313M	CE313A	●	1 000 stron	
	HP CLJ Pro: CP1025, Color LaserJet Pro 100: M175, M275	LCBPH312Y	CE312A	●	1 000 stron	
	HP CLJ Pro: CP1525, CM1415	LCBPHCP1525BK	CE320A	●	2 350 stron	18%
	HP CLJPro: CP1525, CM1415	LCBPHCP1525C	CE321A	●	1 300 stron	
	HP CLJPro: CP1525, CM1415	LCBPHCP1525M	CE323A	●	1 500 stron	15%
	HP CLJPro: CP1525, CM1415	LCBPHCP1525Y	CE322A	●	1 300 stron	
	HP Color LaserJet Pro M176, M177	LCBPH350BK	CF350A	●	1300	
	HP Color LaserJet Pro M176, M177	LCBPH351C	CF351A	●	1350	35%
	HP Color LaserJet Pro M176, M177	LCBPH352Y	CF352A	●	1350	35%
	HP Color LaserJet Pro M176, M177	LCBPH353M	CF353A	●	1350	35%
	HP Color LaserJet Pro M252, M274, M277	LCBPH201XBK	CF400X	●	2800	
	HP Color LaserJet Pro M252, M274, M277	LCBPH201XC	CF401X	●	2500	9%
	HP Color LaserJet Pro M252, M274, M277	LCBPH201XM	CF403X	●	2500	9%
	HP Color LaserJet Pro M252, M274, M277	LCBPH201XY	CF402X	●	2500	9%
	HP LJ Pro 200 color: MFP M276n, M251n	LCBPH210BK	CF210A	●	2 150 stron	34%
	HP LJPro 200 color: MFP M276n, M251n	LCBPH210XBK	CF210X	●	2 800 stron	17%
	HP LJ Pro 200 color: MFP M276n, M251n	LCBPH211C	CF211A	●	1 960 stron	9%
	HP LJ Pro 200 color: MFP M276n, M251n	LCBPH213M	CF213A	●	1 960 stron	9%
	HP LJ Pro 200 color: MFP M276n, M251n	LCBPH212Y	CF212A	●	1 990 stron	11%
	HP LJ Pro 300 color: M351, M375nw, LaserJet Pro 400 Color: M451, M475dn	LCBPH410XBK	CE410X	●	4 000 stron	
HP LJ Pro 300 color: M351, M375nw, LaserJet Pro 400 Color: M451, M475dn	LCBPH411C	CE411A	●	2 600 stron		
HP LJPro 300 color: M351, M375nw, LaserJet Pro 400 Color: M451, M475dn	LCBPH413M	CE413A	●	2 600 stron		
HP LJ Pro 300 color: M351, M375nw, LaserJet Pro 400 Color: M451, M475dn	LCBPH412Y	CE412A	●	2 600 stron		
Brother DCP: 9010; HL: 3040, 3070; MFC: 9120, 9320	LCBPBTN230BK	TN-230 BK	●	2 500 stron	14%	
Brother DCP: 9010; HL: 3040, 3070; MFC: 9120, 9320	LCBPBTN230C	TN-230 C	●	1 770 stron	26%	
Brother DCP: 9010; HL: 3040, 3070; MFC: 9120, 9320	LCBPBTN230M	TN-230 M	●	2 150 stron	54%	
Brother DCP: 9010; HL: 3040, 3070; MFC: 9120, 9320	LCBPBTN230Y	TN-230 Y	●	1 420 stron	1%	
Brother DCP-9020, HL-3140, MFC-9140, MFC-9340	LCBPBTN245C	TN-245C	●	2500		
Brother DCP-9020, HL-3140, MFC-9140, MFC-9340	LCBPBTN245M	TN-245M	●	2200		
Brother DCP-9020, HL-3140, MFC-9140, MFC-9340	LCBPBTN245Y	TN-245Y	●	2200		
Brother DCP-9020, HL-3140, MFC-9140, MFC-9340	LCBPBTN241BK	TN-241BK	●	2200		
Brother DCP: 9055CDN, 9270CDN; HL: 4140CN, 4570CDW; MFC: 9460CDN, 9970CDW	LCBPBTN325/328BK	TN-325BK / TN-328BK	●	6 000 stron	50%	
Brother DCP: 9055CDN, 9270CDN; HL: 4140CN, 4570CDW; MFC: 9460CDN, 9970CDW	LCBPBTN325/328C	TN-325C / TN-328C	●	6 000 stron	71%	
Brother DCP: 9055CDN, 9270CDN; HL: 4140CN, 4570CDW; MFC: 9460CDN, 9970CDW	LCBPBTN325/328M	TN-325M / TN-328M	●	6 000 stron	71%	
Brother DCP: 9055CDN, 9270CDN; HL: 4140CN, 4570CDW; MFC: 9460CDN, 9970CDW	LCBPBTN325/328Y	TN-325Y / TN-328Y	●	6 000 stron	71%	
Samsung CLP: 310, 315, CLX: 3170, CLX3175	LCBPSCLT4092BK	CLT-K4092S	●	1 500 stron		
Samsung CLP: 310, 315, CLX: 3170, CLX3175	LCBPSCLT4092C	CLT-C4092S	●	1 000 stron		
Samsung CLP: 310, 315, CLX: 3170, CLX3175	LCBPSCLT4092M	CLT-M4092S	●	1 000 stron		
Samsung CLP: 310, 315, CLX: 3170, CLX3175	LCBPSCLT4092Y	CLT-Y4092S	●	1 000 stron		
Samsung CLP: 320, 325, 3185	LCBPSCLT4072BK	CLT-K4072S	●	1 500 stron		
Samsung CLP: 320, 325, 3185	LCBPSCLT4072C	CLT-C4072S	●	1 000 stron		
Samsung CLP: 320, 325, 3185	LCBPSCLT4072M	CLT-M4072S	●	1 000 stron		
Samsung CLP: 320, 325, 3185	LCBPSCLT4072Y	CLT-Y4072S	●	1 000 stron		

MATERIAŁY EKSPLOATACYJNE

18





Urządzenie	Oznaczenie	Zgodne z OEM	Kolor	Pojemność	Zwiększona o
DeskJet: 1000, 1050, 2000, 2050, 2050A, 3000, 3050	BPH301XLBK	CH563EE	●	21 ml	15%
DeskJet: 1000, 1050, 2000, 2050, 2050A, 3000, 3050	BPH301XLC	CH564EE	●●●	14 ml	6%
DeskJet D1360, D2360, 3920, 3940, 4355, PSC 1410, F380	BPH21XL	C9351CE	●	14ml	73%
DeskJet D1360, D2360, 3920, 3940, 4355, PSC 1410, F380	BPH22XL	C9352CE	●●●	10ml	106%
DeskJet 810c, 812c, 816c, 825c, 840c, 841c, 842c, 843c, 845c; deskjet 916c, 920c, 940c; psc 750, 750cxi, 950, 950vr/xi; deskjet 3810, 3816, 3820, 3822; psc 500, 500xi; officejet v30, v40, v45; officejet 5110	BPH 15	C6615A	●	42ml	59%
DeskJet 960c/cse, 970cxi/cse, 980c/cxi, 990cxi/cm, 995c; deskjet 930c/cm, 932c, 935c, 950c, 952c, 959c; deskjet 880c, 882c, 890c, 895cxi; deskjet 855C, 855Cse, 855Cxi, 870C, 870Cse, 1120c, 1125c; deskjet 820C, 820Cse, 820CXI, 850C, 850Cxi; deskjet 710c, 712c, 720c, 722c, 815c, 830c, 832c; deskjet 6120, 6122, 6127, 9300; deskjet 1180c, 1220, 1220c/ps, 1220c/ps/cxi; deskjet 1000C, 1000Cse, 1000csi, 1000Cxi, 1100C, 1100Cxi, 870Cxi; color copier 140, 145, 150, 155, 160, 170, 260, 270; color copier180, 280, 290; photosmart 1000, 1100, 1115, 1215, 1218, 1315, P1000; officejet T65, T45; officejet R45, R60, R65, R80; officejet Pro 1170c, 1175c; officeJet Pro 1150, 1150C; officejet g55, g85, g95, k60, k80; fax 1220, 1220xi	BPH 45	51645A	●	42ml	1%
Deskjet 816, 825, 840, 842, 843, 845	BPH17XL	C6625A	●●●	30ml	50%
DeskJet 710C, 720C, 1120C, 1125C, 810C, 815C, 830C, 880C, 895Cxi, 890C / Color Copier 140, 145, 150, 155, 160, 170, 260, 270, 280, 290 / PSC 500, OfficeJet R45, R65, T45, T65, Pro 1170C, Pro 1175C	BPH 23	C1823D	●●●	39ml	11%
DeskJet 2060, Ink Advantage	BPH704XLBK	CN692AE	●	12ml	15%
DeskJet D730, F735, Ink Advantage	BPH703XLBK	CD887AE	●	24ml	17%
DeskJet: D730, F735, Ink Advantage	BPH703C	CD888AE	●●●	12ml	
DeskJet 920, 930, 940, 950, 960, 970, 980, 990, 1220, 6122	BPH 78 A	C6578A	●●●	42ml	
DeskJet 920, 930, 940, 950, 960, 970, 980, 990, 1220, 6122	BPH 78 D	C6578D	●●●	19ml	4%
DeskJet 3520, 3535, 3550, 3650, 3745, 3845; deskjet 3320, 3325, 3420, 3425, 3450; psc 1215, 1315; officejet 5610	BPH27XL	C8727AE	●	16ml	89%
DeskJet 3520, 3535, 3550, 3650, 3745, 3845; deskjet 3320, 3325, 3420, 3425, 3450; psc 1215, 1315; officejet 5610	BPH28XL	C8728AE	●●●	12ml	100%
DeskJet: D1600, D1660, D1663, D1668, D2500, D2530, D2545, D2560, D2563, D2566, D2568, D2600, D2660, D5560, D5563, D5660, F2400, F2420, F2480, F2492, F4200, F4210, F4213, F4224, F4230, F4235, F4240, F4250, F4270, F4272, F4273, F4274, F4275, F4280, F4283, F4288, F4290, F4292, F4293, F4294, F4424, F4580; Photosmart: C4635, C4640, C4670, C4673, C4680, C4683, C4685, C4690, C4740, C4780, C4783, C4788, C4793, C4795	BPH300XLBK	CC641EE	●	21 ml	17%
DeskJet: D1600, D1660, D1663, D1668, D2500, D2530, D2545, D2560, D2563, D2566, D2568, D2600, D2660, D5560, D5563, D5660, F2400, F2420, F2480, F2492, F4200, F4210, F4213, F4224, F4230, F4235, F4240, F4250, F4270, F4272, F4273, F4274, F4275, F4280, F4283, F4288, F4290, F4292, F4293, F4294, F4424, F4580; Photosmart: C4635, C4640, C4670, C4673, C4680, C4683, C4685, C4690, C4740, C4780, C4783, C4788, C4793, C4795	BPH300XLC	CC644EE	●●●	12 ml	
DeskJet D4200; Officejet J5700; J6400; Photosmart D5300; C4200; C4340; C4380; C4400; C5200, HP Officejet J5780, HP Officejet J5785	BPH350XL	CB336EE	●	32ml	3%
DeskJet D4200; Officejet J5700; J6400; Photosmart D5300; C4200; C4340; C4380; C4400; C5200, HP Officejet J5780, HP Officejet J5785	BPH 351	CB337EE	●●●	10ml	18%
DeskJet D4200; Officejet J5700; J6400; Photosmart D5300; C4200; C4340; C4380; C4400; C5200, HP Officejet J5780, HP Officejet J5785	BPH351XL	CB338EE	●●●	18ml	
DeskJet 5420, 5440, 5440XI, 5442, 5443, D4160; OJ: 6300, 6304, 6305, 6307, 6310, 6310XI, 6313, 6315; PS: 2575, 2610, 7800, 7850, 7850V/XI, C3100, C3110, C3125, C3140, C3180, C3183, C3185, C3188, C3190, C3193, C3194, C4180, C4190; PSC: 1510, 1510S/XI, 1513, 1513S	BPH336	C9362EE	●	6 ml	2%
DeskJet 5440, HP Photosmart 2575, HP Photosmart C3180, HP Photosmart C4180, HP PSC 1510, HP OfficeJet 6310	BPH 342	C9361EE	●●●	10ml	11%
DeskJet 5550, 5600, 5650, 5652, 5850; deskjet 450c/cbi/ci/wbt, 5100, 5150; deskjet 9600, 9650, 9670, 9680; officejet 4110, 4215, 4255, 5510, 6110, 6110xi/v; photosmart 7150, 7260, 7345, 7350, 7450; photosmart 7530, 7550, 7660, 7760, 7960; psc 1100, 1200, 1210, 1215, 1315; psc 1350, 2100, 2110, 2115, 2175, 2200, 2210; psc 2410, 2510	BPH 56	C6656AE	●	19ml	7%
DeskJet 5550, 5600, 5650, 5652, 5850; deskjet 450c/cbi/ci/wbt, 5100, 5150; deskjet 9600, 9650, 9670, 9680; officejet 4110, 4215, 4255, 5510, 6110, 6110xi/v; photosmart 7150, 7260, 7345, 7350, 7450; photosmart 7530, 7550, 7660, 7760, 7960; psc 1100, 1200, 1210, 1215, 1315; psc 1350, 2100, 2110, 2115, 2175, 2200, 2210; psc 2410, 2510	BPH 57	C6657AE	●●●	17ml	
DeskJet 5440, PSC 1510 / Photosmart 2575, C3180 / OfficeJet 6310	BPH 336	C9362EE	●	6ml	2%
DeskJet 5740, 6520, 6540, 6620, 6840, 9800 / HP Photosmart 7310, 7410, 8150, 8450, 8750, 2610, 2710, C3180 / HP Officejet 6210, 7210, 7310, 7410 / HP PSC 1510, PSC 1610, PSC 2350, PSC 2355, PSC 2610, PSC 2710	BPH 338	C8765EE	●	20ml	29%
DeskJet 5740, 5940, 6520, 6540, 6620, 6840, 6940, 6980, 9800, Officejet 6310, 7210, 7310, 7410, Photosmart 2610, 2710, D5160, 7310, 7410, 8150, 8450, 8750	BPH 339	C8767EE	●	32ml	10%
DeskJet 5740, 5940, 6520, 6540, 6620, 6840, 6940, 6980, 9800 / Photosmart 325, 335, 375, 385, 428, 475, 2610, 2710, 8150, 8450, C3180, C4180, D5160 / PSC 1510, PSC 1610, PSC 2355, HP PSC 2610, HP PSC 2710 / HP Officejet 6210, 6310, 7210, 7310, 7410	BPH343XL	C8766EE	●●●	18ml	64%
DeskJet 6940, 6980, HP Photosmart 2575, 8050, C4180, D5160, HP OfficeJet 6310	BPH337XL	C9364EE	●	20ml	99%
Deskjet Ink Advantage: 3525, 4615, 4625, 5525, 6525	BPH655BK	CZ109AE	●	16ml	
Deskjet Ink Advantage: 3525, 4615, 4625, 5525, 6525	BPH655C	CZ110AE	●	10,5ml	15%
Deskjet Ink Advantage: 3525, 4615, 4625, 5525, 6525	BPH655M	CZ111AE	●	10,5ml	15%
Deskjet Ink Advantage: 3525, 4615, 4625, 5525, 6525	BPH655Y	CZ112AE	●	10,5ml	15%
Deskjet Ink Advantage: 1015, 1515, 2515, 3515	BPH650BK	CZ101AE	●●●	9ml	
Deskjet Ink Advantage: 1015, 1515, 2515, 3515	BPH650C	CZ102AE	●	9ml	
Psc 1610, 2350, 2355, 2610; Photosmart 325, 375, 2575, 2610, 2710, 8150, 8450, 8750; officejet 7210, 7310, 7410; deskjet 5940; officejet 7210, 7310, 7410; officejet 6210; deskjet 5740, 5745, 6520, 6540, 6620, 6840, 9800	BPH 344	C9363EE	●●●	18ml	

Hewlett Packard

MATERIAŁY EKSPLOATACYJNE

18

418

Drukarki etykiet samoprzylepnych Dymo	420 - 421
Etykiety i taśmy do drukarek etykiet	422 - 423
Drukarki laserowe mono	424
Drukarki laserowe kolorowe	425
Urządzenia wielofunkcyjne laserowe mono	426
Urządzenia wielofunkcyjne laserowe kolorowe	427
Urządzenia wielofunkcyjne atramentowe kolorowe	428

# 19

## DRUKARKI URZĄDZENIA WIELOFUNKCYJNE

DYMO



**Drukarka etykiet LabelManager 160**

**DYMO INDEKS: 279297**

Przenośna drukarka etykiet. Wyświetlacz LCD, klawiatura QWERTY, 6 rozmiarów czcionek, 8 stylów tekstu, 4 obramowania plus podkreślenie. Drukuje poziomo i pionowo na taśmach DYMO D1 o szerokości 6, 9 i 12 mm. Klawisze szybkiego formatowania tekstu. Pamięć ostatniej etykiety. Zasilanie: 6 baterii AAA lub opcjonalny zasilacz AC. 2 lata gwarancji + 1 rok po zarejestrowaniu na stronie www.dymo.com.

DYMO



19



Zestaw walizkowy

**Drukarka etykiet LabelManager Executive 640CB**

**DYMO INDEKS: 888526**

Drukuje etykiety na taśmach o szerokości 6, 9, 12, 19 i 24 mm. Może pracować autonomicznie lub podłączona do komputera PC/Mac a także bezprzewodowo z telefonem lub tabletem poprzez Bluetooth. Rozdzielczość druku 300 dpi. Zasilanie: akumulator Li-On. Oprogramowanie DYMO LabelManager Executive Connect. 2 lata gwarancji + 1 rok po zarejestrowaniu na stronie www.dymo.com. **Dostępna także w formie zestawu walizkowego (INDEKS: 888527).**

DYMO



Zestaw walizkowy



**Drukarka etykiet LabelManager 280**

**DYMO INDEKS: 281988**

Przenośna drukarka etykiet. Duży, dwuliniowy wyświetlacz LCD, klawiatura QWERTY, 6 rozmiarów czcionek, 7 stylów tekstu. Drukuje poziomo i pionowo w dwóch liniach na taśmach DYMO D1 o szerokości 6, 9 i 12 mm. Klawisze szybkiego formatowania tekstu, symboli i znaków diakrytycznych. Pamięć 9 zdefiniowanych oraz ostatniej etykiety. Drukowanie do 10 kopii jednorazowo. Zasilanie: akumulator Li-On. 2 lata gwarancji + 1 rok po zarejestrowaniu na stronie www.dymo.com. **Dostępna także w formie zestawu walizkowego (INDEKS: 614037).**

DYMO



**Drukarka etykiet LabelManager 420P**

**DYMO INDEKS: 276430**

Drukuje etykiety na taśmach o szerokości 6, 9, 12 i 19 mm. Może pracować autonomicznie lub podłączona do komputera PC. Duży, 4-liniowy wyświetlacz. Do wyboru 8 czcionek, 7 rozmiarów, 10 stylów pisma, 8 obramowań i podkreślenie. Zasilanie: akumulator Li-On. Oprogramowanie DYMO Label Software. 2 lata gwarancji + 1 rok po zarejestrowaniu na stronie www.dymo.com.

Prezentowana oferta jest **tylko fragmentem naszego asortymentu.** Odwiedź nasz **sklep internetowy**, by zobaczyć więcej **www.sklep.lobos.pl.**



DRUKARKI, URZĄDZENIA WIELOFUNKCYJNE





**DYMO**

**Drukarka LetraTag® 200B Bluetooth®**

**DYMO** INDEKS: 806848

Niewielka, przenośna drukarka etykiet. Przystosowana do drukowania etykiet z telefonu. (aplikacja LetraTag® Connect). Możliwość korzystania z 5 rozmiarów czcionek, 15 stylów ramek, ponad 100 ikon oraz opcję podkreślania, tworzenia wielu wierszy tekstu lub wstawiania daty. Komunikacja: Bluetooth. Do pracy wymaga 4 baterii AA, które nie są dostarczane w zestawie z urządzeniem.



**DYMO**

**Drukarka etykiet LW 550**

**DYMO** INDEKS: 673026

Drukarka etykiet Dymo LabelWriter 550 stosująca wydruk termiczny. Drukuje do 62 etykiet na minutę. Maksymalny rozmiar krótszego boku etykiety: 60 mm. Rozdzielczość 300 DPI. Komunikacja: port USB, Automatycznie rozpoznaje rozmiar etykiety. Pokazuje ilość pozostałych na rolce etykiet. Drukuje kody kreskowe. Drukarka drukuje tylko na oryginalnych etykietach Dymo. 3 lata gwarancji po rejestracji zakupu na stronie [www.dymo.com](http://www.dymo.com)



**DYMO**

**Drukarka etykiet LW 5XL**

**DYMO** INDEKS: 673030

Drukarka etykiet Dymo LabelWriter 5XL. Drukarka etykiet stosująca wydruk termiczny. Drukuje etykiety kurierskie (104 x 159 mm). Drukuje do 53 etykiet na minutę. Maksymalny rozmiar krótszego boku etykiety: 104 mm. Rozdzielczość 300 DPI. Komunikacja: port USB oraz RJ45 (LAN). Automatycznie rozpoznaje rozmiar etykiety. Pokazuje ilość pozostałych na rolce etykiet. Drukuje kody kreskowe. Drukarka drukuje tylko na oryginalnych etykietach Dymo. 3 Lata gwarancji po rejestracji zakupu na stronie [www.dymo.com](http://www.dymo.com).



Drukarki, urządzenia wielofunkcyjne

19



# Etykiety DYMO DURABLE

Odporne na zdzieranie i działanie środków czyszczących

Trudne powierzchnie wymagają bardziej wytrzymałych i trwalszych etykiet niż etykiety papierowe. W etykietach DYMO Durable zastosowano klej przemysłowy oraz wytrzymałą powłokę. Dzięki nim etykiety są odporne na odklejanie się oraz ścieranie pod wpływem działania wilgoci i środków czyszczących. DYMO Durable doskonale sprawdzają się w kuchni, w pomieszczeniach do wypoczynku, biurach i magazynach, piwnicach, garażach, salach lekcyjnych i wielu innych miejscach, także na zewnątrz.



## Etykiety LW Durable:

- etykiety trwale przyklejają się do niemal wszystkich powierzchni, także chropowatych
- powłoka ochronna etykiety zapobiega odklejaniu się etykiet na skutek działania wilgoci, acetonu, alkoholu i popularnych środków czyszczących, a nawet oleju
- tworzywo sztuczne odporne na zarysowania i zdzieranie zapewnia większą trwałość niż w przypadku etykiet papierowych
- wytrzymują temperatury od -18° do +50°C
- idealne rozwiązanie do etykietowania w pomieszczeniach do wypoczynku, biurach i magazynach, piwnicach, garażach i salach lekcyjnych



Etykiety	Wymiar etykiety	Ilość	Łatwe usunięcie	Indeks
Etykieta na na regały (małe op.)	25 x 89 mm	100 szt.(1 rolka)	-	474778
Etykiety adresowe	59mm x 102mm	50szt.(1 rolka)	-	474780
Etykiety małe	25mm x 54mm	160szt.(1 rolka)	-	474779
Etykiety kwadratowe	25mm x 25mm	850 szt.(2 rolki)	+	474782
Etykiety na kody kreskowe	19mm x 64mm	450 szt.(2 rolki)	-	474784
Etykiety na regały (duże op.)	25mm x 89mm	350 szt.(2 rolki)	-	474781
Etykiety adresowe (duże op.)	59mm x 102mm	300 szt.(1 rolka)	-	474787
Etykiety różnego przeznaczenia	57mm x 32mm	800 szt.(1 rolka)	-	474783
Etykiety duże na regały	59mm x 190mm	170 szt.(1 rolka)	-	474786
Etykiety wysyłkowe XL	104mm x 159mm	200 szt.(1 rolka)	-	474785

Kompatybilne z: LabelWriter 4XL, LabelWriter Series (z wyjątkiem modelu LabelWriter 450 Duo)

## Etykiety D1 Durable:

- etykiety trwale przyklejają się do niemal wszystkich powierzchni
- powłoka ochronna etykiety zapobiega odklejaniu się etykiet na skutek działania wilgoci, etykiety są też odporne na działanie promieniowania ultrafioletowego
- tworzywo sztuczne odporne na zarysowania i zdzieranie zapewnia większą trwałość niż w przypadku etykiet papierowych
- wytrzymują temperatury od -40° do +80°C
- idealne rozwiązanie do etykietowania w kuchniach, spiżarniach, schowkach gospodarczych, pralniach, warsztatach i garażach



Kompatybilne z: Label manager series

Szerokość	Długość taśmy	Kolor taśmy	Druk	Indeks
taśma 12 mm	3 m	Czarna	Biały	474789
	3 m	Czerwona	Biały	474790
	3 m	Pomarańczowa	Czarny	474791
	5,5 m	Biała	Czarny	474788



DYMO



## Etykiety do drukarek Dymo z serii Label Writer 300/400/450/550

DYMO

Etykiety papierowe samoprzylepne na taśmie do zadruckowywania w drukarkach Dymo seria W. Kolor etykiet biały. Rodzaj druku: termiczny.

Etykiety	Wymiar etykiety	Ilość	Łatwe usunięcie	Indeks
Etykieta na adres zwrotny	25 x 54 mm	500 szt.	-	260751
Etykiety różnego przeznaczenia	24 x 12 mm	1000 szt.	+	260752
Etykiety różnego przeznaczenia	57 x 32 mm	1000 szt.	+	260753
Etykiety różnego przeznaczenia	19 x 51 mm	500 szt.	+	260754
Etykieta na identyfikator imienny	89 x 41 mm	300 szt.	+	260755

Etykiety	Wymiar etykiety	Ilość	Łatwe usunięcie	Indeks
Standardowa etykieta adresowa	89 x 28 mm	2x130 szt.	-	260761
Duża etykieta adresowa	89 x 36 mm	2x260 szt.	-	260762
Identyfikator transportowy imienny	101 x 54 mm	1x320 szt.	-	260764
Etykieta uniwersalna	70 x 54 mm	1x320 szt.	-	260765
Etykieta na segregator (mała)	190 x 38 mm	1x110 szt.	-	292995
Etykieta na segregator (duża)	190 x 59 mm	1x110 szt.	-	276432

DYMO

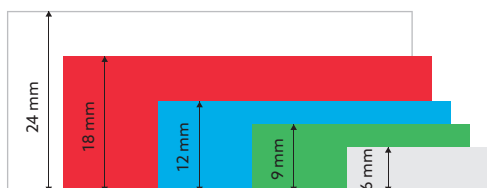

Odwzorowanie szerokości taśmy 1:1

## Taśmy „D1” do drukarek DYMO 2000 / seria LP/ seria LM/ LW 400/450 DUO

DYMO

Taśmy samoprzylepne poliestrowe do drukarek Dymo z klejem dobrze trzymającym do podłoża (plastik, metal, drewno, szkło), po odklejeniu nie pozostawiają śladów, trwałe, odporne na wilgoć, promieniowanie UV, tłuszcze, oleje i temperaturę. Przeznaczone do używania w temperaturze -80°C do +90°C. Każda kasetka zawiera 7m taśmy. Kolory: przezroczysty, biały, czerwony, żółty, niebieski, zielony.

Szerokość	Kolor taśmy	Druk	Kod	Indeks
Taśma 6 mm	Biała	Czarny	43613	260718
	Żółta	Czarny	43618	260719
	Przezroczysta	Czarny	43610	260720
Taśma 9 mm	Biała	Czarny	40913	260721
	Niebieska	Czarny	40916	260722
	Czerwona	Czarny	40917	260724
	Żółta	Czarny	40918	260723
	Zielona	Czarny	40919	260725
Taśma 12 mm	Biała	Czarny	45013	260707
	Niebieska	Czarny	45016	260709
	Czerwona	Czarny	45017	260711
	Żółta	Czarny	45018	260710
	Zielona	Czarny	45019	260712
Taśma 19 mm	Biała	Czarny	45803	260728
	Niebieska	Czarny	45806	260729
	Czerwona	Czarny	45807	260731
	Żółta	Czarny	45808	260730
	Zielona	Czarny	45809	260732
Taśma 24 mm	Biała	Czarny	53713	260744
	Czerwona	Czarny	53717	260747
	Żółta	Czarny	53718	260746

Do powierzchni zakrzywionych np: do oznaczania kabli i przewodów polecamy taśmy nylonowe i winylowe. O szczegóły pytaj handlowca.

CASIO

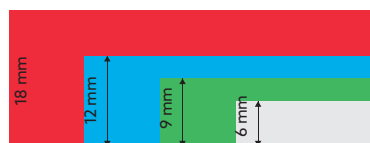

Odwzorowanie szerokości taśmy 1:1

## Taśmy do drukarek etykiet Casio

CASIO

Taśmy samoprzylepne (o długości 8 m) do drukarek etykiet Casio z klejem dobrze trzymającym do podłoża (plastik i szkło), po odklejeniu nie pozostawiają śladów, trwałe i odporne.

Szerokość	Kolor taśmy	Druk	Kod	Indeks
Taśma 6 mm	Biała	Czarny	XR 6WE1	260686
	Żółta	Czarny	XR 6YW1	260688
	Przezroczysta	Czarny	XR 6X1	260687
Taśma 9 mm	Biała	Czarny	XR 9WE1	260689
	Przezroczysta	Czarny	XR 9X1	260690
	Żółta	Czarny	XR 9YW1	260694
	Czerwona	Czarny	XR 9RD1	260692
	Zielona	Czarny	XR 9GN1	260693
Taśma 12 mm	Niebieska	Czarny	XR 9BU1	260691
	Biała	Czarny	XR 12WE1	260681
	Żółta	Czarny	XR 12YW1	260685
	Czerwona	Czarny	XR 12RD1	260684
	Zielona	Czarny	XR 12GN1	260683
Taśma 18 mm	Niebieska	Czarny	XR 12BU1	260682
	Biała	Czarny	XR 18WE1	260701
	Przezroczysta	Czarny	XR 18X1	260702
	Żółta	Czarny	XR 18YW1	260706
	Czerwona	Czarny	XR 18RD1	260704
	Zielona	Czarny	XR 18GN1	260705
	Niebieska	Czarny	XR 18BU1	260703



Prezentowana w katalogu oferta jest **tylko fragmentem dostępnego asortymentu**.  
Odwiedź nasz sklep internetowy, by zobaczyć więcej. **Zapraszamy na [www.sklep.lobos.pl](http://www.sklep.lobos.pl)**





**Drukarka HP LaserJet M110 w/we**

**HP INDEKS: 841154 (MODEL W), 801772 (MODEL WE)**

Technologia druku laserowa. Format A4. Prędkość druku mono do 20 str./min. (ISO/IEC 24711). Rozdzielczość druku do 600x600 dpi. Łączność: Port Hi-Speed USB 2.0, Wi-Fi 802.11b/g (model w). Eksploatacja: toner W1420A (950 str.).



**Drukarka HP LaserJet M209 dw/dwe**

**HP INDEKS: 856779 (MODEL DW), 856780 (MODEL DWE)**

Technologia druku laserowa. Format A4. Prędkość druku mono do 29 str./min. (ISO/IEC 24711). Rozdzielczość druku do 600x600 dpi. Łączność: Port Hi-Speed USB 2.0, Wi-Fi 802.11b/g. Eksploatacja: toner W1350A (1100 str.), W1350X (2400 str.).



**Drukarka HP seria LaserJet Pro 3002 dn/dw/dwe**

**HP INDEKS: 856781 (MODEL DN), 856782 (MODEL DW), 856783 (DWE)**

Technologia druku laserowa. Format A4. Prędkość druku mono do 33 str./min. (ISO/IEC 24711). Rozdzielczość druku 1200x1200 dpi. Automatyczny druk dwustronny (model dw). Łączność: Port Hi-Speed USB 2.0, Ethernet 10/100 Base-TX (RJ45), Wi-Fi 802.11b/g/n (model: dw). Eksploatacja: toner W1390A (1500 str.), W1390X (4000 str.).



**Drukarki HP seria LaserJet Pro 4002 dn/dw**

**HP INDEKS: 856786 (MODEL DN), 856787 (MODEL DW)**

Technologia druku laserowa. Format A4. Prędkość druku mono do 40 str./min. (ISO). Rozdzielczość druku do 1200x1200 dpi. Automatyczny druk dwustronny. Łączność: Port Hi-Speed USB 2.0, Ethernet 10/100 Base-TX, Wi-Fi (model dw). Eksploatacja: toner W1490A (2900 str.) oraz W1490X (9500 str.).



**Drukarki HP seria LaserJet Ent 500 M507**

**HP INDEKS: 566132 (MODEL DN), 567466 (MODEL X)**

Technologia druku laserowa. Format A4. Prędkość druku mono do 43 str./min. (ISO/IEC 24711). Rozdzielczość druku do 1200x1200 dpi. Dodatkowy pojemnik na papier na 550 stron (model x). Automatyczny druk dwustronny. Łączność: Port Hi-Speed USB 2.0, Ethernet 10/100 Base-TX (RJ45), Wi-Fi (model x). Eksploatacja: toner CF289A (9000 str.), CF287X (18000 str.).



**Drukarka HP LaserJet Ent 600 M611 dn**

**HP INDEKS: 786493 (MODEL DN)**

Technologia druku laserowa. Format A4. Prędkość druku mono do 61 str./min. (ISO/IEC 24711). Rozdzielczość druku do 1200x1200 dpi. Automatyczny druk dwustronny. Łączność: Port Hi-Speed USB 2.0, Ethernet 10/100 Base-TX (RJ45). Eksploatacja: toner W1470A (10500 str.) oraz W1470X (25200 str.).

Zakup drukarki lub urządzenia w wersji z końcówką "e" wiąże się ze zobowiązaniem używania wyłącznie oryginalnych materiałów eksploatacyjnych firmy HP do końca życia produktu.

Infolinia: 801 555 556  
Kraków: tel. 12 413 20 00

Katowice: tel. 32 353 40 06  
Kielce: tel. 41 346 21 07

Nowy Sącz: tel. 18 443 76 34  
Nowy Targ: tel. 18 264 00 62

Tarnów: tel. 14 627 28 22  
Rzeszów: tel. 17 853 99 88



Doskonałe kolory i odcienie szarości.

Precyzyjne wydruki najwyższej klasy przez cały czas.

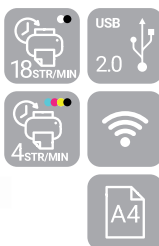

**Drukarka HP Color Laser 150 nw**

**HP INDEX: 576203**

Technologia druku laserowa. Format A4. Prędkość druku mono do 18 str./min. Prędkość druku w kolorze do 4 str./min. Rozdzielczość druku do 600x600 dpi. Łączność: Port Hi-Speed USB 2.0, Ethernet 10/100 Base-TX, Wi-Fi 802.11 b/g/n. Eksploatacja: toner W2070A (1000str.), W2071A (700str.), W2072A, W2073A.

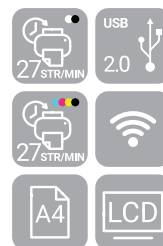

**Drukarki HP seria Color LJ Pro 400 M455 dn**

**HP INDEX: 856803**

Technologia druku laserowa. Format A4. Prędkość druku mono do 27 str./min. (ISO/IEC 24711). Prędkość druku w kolorze do 27 str./min. (ISO/IEC 24711). Rozdzielczość druku do 600x600 dpi. Automatyczny druk dwustronny. Łączność: Port Hi-Speed USB 2.0, Ethernet 10/100 Base-TX. Eksploatacja: toner W2030 (2400str.), W2031 (2100str.), W2032 (2100str.), W2033 (2100str.).

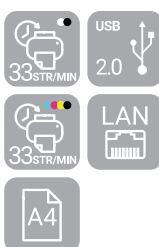

**Drukarka HP Color LJ Ent 500 M554 dn**

**HP INDEKS: 786497 (MODEL DN)**

Technologia druku laserowa. Format A4. Prędkość druku mono do 33 str./min. (ISO/IEC 24711). Prędkość druku w kolorze do 33 str./min. (ISO/IEC 24711). Rozdzielczość druku do 1200x1200 dpi. Automatyczny druk dwustronny (model: dn). Łączność: Port Hi-Speed USB 2.0, Ethernet 10/100 Base-TX (RJ45). Eksploatacja: toner W2120A (5500 str.), W2121A, W2122A, W2123A (4500 str.), W2120X (13 000 str.), W2121X, W2122X, W2123X (10 000 str.).



**Drukarki HP seria Color LJ Pro 200 M255**

**HP INDEX: 603050 (MODEL NW), 603049 (MODEL DW)**

Technologia druku laserowa. Format A4. Prędkość druku mono do 21 str./min. (ISO/IEC 24711). Prędkość druku w kolorze do 21 str./min. (ISO/IEC 24711). Rozdzielczość druku do 600x600 dpi. Kolorowy wyświetlacz LCD o przekątnej 6,85 cm (model: dw). Łączność: Port Hi-Speed USB 2.0, Ethernet 10/100 Base-TX (RJ45), Wi-Fi 802.11b/g/n (model: dw). Eksploatacja: toner W2210A (1350str.), W2211A (1250str.), W2212A, W2213A, W2210X (3150str.), W2211X (2450str.), W2212X, W2213X.

DRUKARKI, URZĄDZENIA WIELOFUNKCYJNE

19

Zakup drukarki lub urządzenia w wersji z końcówką "e" wiąże się z zobowiązaniem używania wyłącznie oryginalnych materiałów eksploatacyjnych firmy HP do końca życia produktu.



### Urządzenie wielofunkcyjne HP seria LaserJet M140 w

**HP 786536 (MODEL W)**

Technologia druku laserowa. Drukarka, skaner, kopiarka. Format A4. Prędkość druku do 20 str./min. (ISO/IEC 24711). Rozdzielczość druku do 600x600 dpi. Rozdzielczość skanowania do 600x600 dpi. Łączność: Port Hi-Speed USB 2.0, Wi-Fi 802.11b/g/n. Eksploatacja: toner W1420A (950 str.).

### Urządzenie wielofunkcyjne HP LaserJet Pro M234 dw

**HP INDEKS: 786553**

Technologia druku laserowa. Drukarka, skaner, kopiarka. Format A4. Prędkość druku do 30 str./min. (ISO/IEC 24711). Rozdzielczość druku do 600x600 dpi. Rozdzielczość skanowania do 600x600 dpi. Łączność: Port Hi-Speed USB 2.0, Ethernet 10/100 Base-TX RJ45, Wi-Fi 802.11b/g/n. Eksploatacja: toner W1350A (1100 str.), W1350X (2400 str.).



### Urządzenie wielofunkcyjne HP LaserJet Enterprise M528dn

**HP INDEX: 603064**

Technologia druku laserowa. Drukarka, skaner, kopiarka. Format A4. Prędkość druku do 50 str./min (ISO/IEC 24711). Automatyczny druk dwustronny. Rozdzielczość druku do 1200x1200 dpi. Łączność: Port Hi-Speed USB 2.0, Ethernet 10/100/1000. Kolorowy wyświetlacz LCD o przekątnej 20,3cm. Eksploatacja: toner CF289A (5000str.), CF289X (10000str.), CF289Y (20000str.).

### Urządzenia wielofunkcyjne HP seria LaserJet Pro 4102 dw / fdn / fdw

**HP INDEKS: 856808 (MODEL DW), 856811 (MODEL FDN), 856812 (MODEL FDW)**

Technologia druku laserowa. Drukarka, skaner, kopiarka, faks (model fdw). Format A4. Prędkość druku do 40 str./min. (ISO/IEC 24711). Rozdzielczość druku do 600x600 dpi. Automatyczny druk dwustronny. Rozdzielczość skanowania do 1200x1200 dpi. Automatyczny podajnik oryginałów (ADF). Obsługa pendrive'ów. Kolorowy wyświetlacz LCD o przekątnej 2,7". Łączność: Port Hi-Speed USB 2.0, Ethernet 10/100/1000 Base-TX (RJ45), Wi-Fi 802.11b/g/n (modele: dw, fdw). Eksploatacja: toner W4190A (2900 str.), W4190X (9500 str.).

Zakup drukarki lub urządzenia w wersji z końcówką "e" wiąże się ze zobowiązaniem używania wyłącznie oryginalnych materiałów eksploatacyjnych firmy HP do końca życia produktu.

Infolinia: 801 555 556  
Kraków: tel. 12 413 20 00

Katowice: tel. 32 353 40 06  
Kielce: tel. 41 346 21 07

Nowy Sącz: tel. 18 443 76 34  
Nowy Targ: tel. 18 264 00 62

Tarnów: tel. 14 627 28 22  
Rzeszów: tel. 17 853 99 88





### Urządzenie wielofunkcyjne HP Color LaserJet Pro 178nw

**HP INDEX: 581287**

Technologia druku laserowa. Drukarka, skaner, kopiarka. Format A4. Prędkość druku mono do 18 str./min. Prędkość druku w kolorze do 4 str./min. Rozdzielczość druku do 600x600 dpi. Rozdzielczość skanowania 600x600dpi. Łączność: Port Hi-Speed USB 2.0, Ethernet 10/100 Base-TX, Wi-Fi 802.11 b/g/n. Eksploatacja: toner W2070A (1000str.), W2071A (700str.), W2072A, W2073A.



### Urządzenie wielofunkcyjne HP Color LaserJet Pro M183fw

**HP INDEX: 603086**

Technologia druku laserowa. Drukarka, skaner, kopiarka, faks. Format A4. Prędkość druku mono do 16 str./min. (ISO/IEC 24711). Prędkość druku w kolorze do 16 str./min. (ISO/IEC 24711). Rozdzielczość druku do 600x600 dpi. Rozdzielczość skanowania do 1200x1200 dpi. Automatyczny podajnik oryginałów (ADF). Łączność: Port Hi-Speed USB 2.0, Ethernet 10/100 Base-TX (RJ45), Wi-Fi 802.11n (2,5/5 GHz). Eksploatacja: toner W2410A (1050str.), W2411A (850str.), W2412, W2413.



### Urządzenia wielofunkcyjne HP seria Color LaserJet Pro 200 M283 fdn/fdw

**HP INDEX: 603067 (MODEL FDN), 603074 (MODEL FDW)**

Technologia druku laserowa. Drukarka, skaner, kopiarka, faks. Format A4. Prędkość druku mono do 21 str./min. (ISO/IEC 24711). Prędkość druku w kolorze do 21 str./min. (ISO/IEC 24711). Rozdzielczość druku do 600x600 dpi. Rozdzielczość skanowania do 1200x1200 dpi. Automatyczny podajnik oryginałów (ADF). Obsługa pendrive'ów. Kolorowy wyświetlacz LCD o przekątnej 6,85 cm. Łączność: Port Hi-Speed USB 2.0, Ethernet 10/100/1000 Base-TX (RJ45), Wi-Fi 802.11b/g/n (model fdw). Eksploatacja: toner W2210A (1350str.), W2211A (1250str.), W2212A, W2213A, W2210X (3150str.), W2211X (2450str.), W2212X, W2213X.



### Urządzenia wielofunkcyjne HP seria Color LaserJet Pro 400 M479 MFP

**HP INDEKS: 567481 (MODEL FDW), 567482 (MODEL FDN), 567483 (MODEL FNW)**

Technologia druku laserowa. Drukarka, skaner, kopiarka, faks. Format A4. Prędkość druku mono do 27 str./min. (ISO/IEC 24711). Prędkość druku w kolorze do 27 str./min. (ISO/IEC 24711). Rozdzielczość druku do 600x600 dpi. Automatyczny druk dwustronny (model fdn, fdw). Rozdzielczość skanowania do 1200x1200 dpi. Automatyczny podajnik oryginałów (ADF). Obsługa pendrive'ów. Kolorowy wyświetlacz LCD o przekątnej 10,92 cm. Łączność: Port Hi-Speed USB 2.0, Ethernet 10/100/1000 Base-TX (RJ45), Wi-Fi 802.11b/g/n (model fdw, fnw). Eksploatacja: toner W2030A (2400 str.), W2031A, W2032A, W2033A (2100 str.), W2030X (7500 str.), W2031X, W2032X, W2033X (6000 str.).

Zakup drukarki lub urządzenia w wersji z końcówką "e" wiąże się ze zobowiązaniem używania wyłącznie oryginalnych materiałów eksploatacyjnych firmy HP do końca życia produktu.



### Urządzenie wielofunkcyjne HP OfficeJet Pro 8122e

**HP INDEX: 814828**

Technologia druku atramentowa. Format A4. Prędkość druku mono do 20 str./min. Prędkość druku w kolorze do 10 str./min. Rozdzielczość druku do 4800x1200 dpi. Rozdzielczość skanowania 1200x1200 dpi. Automatyczny druk dwustronny. Automatyczny podajnik oryginałów (ADF). Kolorowy ekran dotykowy o przekątnej 2,7". Łączność: port USB 2.0, Wi-Fi 802.11 a/b/g/n, Ethernet RJ-45, 2x RJ-11 (faks). Apple AirPrint, WiFi Direct, HP Smart. Eksploatacja: ekonomiczne tusze HP 924 B (500 str.), 924 CMY (400 str.).

### Urządzenie wielofunkcyjne HP OfficeJet Pro 7740

**HP INDEX: 568816**

Technologia druku atramentowa. Format A3. Prędkość druku mono do 22 str./min. Prędkość druku w kolorze do 18 str./min. Rozdzielczość druku do 4800x1200 dpi. Rozdzielczość skanowania 1200x1200dpi. Automatyczny druk dwustronny. Automatyczny podajnik oryginałów (ADF). Kolorowy ekran dotykowy o przekątnej 6,75cm. Łączność: port USB 2.0, Wi-Fi 802.11 a/b/g/n, Ethernet RJ-45, RJ-11 (faks). Apple AirPrint, WiFi Direct, HP Smart. Eksploatacja: ekonomiczne tusze 953X B (2000 str.), 953XL CMY (1450 str.).



### Drukarka HP OfficeJet 200 Mobile Printer

**HP INDEX: 861576**

Przenośna drukarka atramentowa w wbudowanym akumulatorze. Format A4. Rozdzielczość 4800x1200 dpi. Prędkość wydruku mono do 10 str./min. Prędkość wydruku w kolorze do 7 str./min. Komunikacja przez USB oraz Wi-Fi. Obsługuje łączność mobilną: HP ePrint; Chrome OS; Wi-Fi Direct Printing. Eksploatacja: ekonomiczne tusze 62 B (200 str.), CMY (165 str.), 62XL B (600 str.), 62XL CMY (415 str.).

### Urządzenie wielofunkcyjne HP OfficeJet Pro 9120e

**HP INDEX: 880571**

Technologia druku atramentowa. Format A4. Prędkość druku mono do 22 str./min (A4). Prędkość druku w kolorze do 18 str./min (A4). Rozdzielczość druku do 4800x1200 dpi. Rozdzielczość skanowania 1200x1200dpi. Automatyczny druk dwustronny (A4). Kolorowy ekran dotykowy o przekątnej 2,7". Łączność: port USB 2.0, Wi-Fi 802.11 a/b/g/n, Ethernet RJ-45, 2x RJ-11 (faks). Apple AirPrint, WiFi Direct, HP ePrint. Eksploatacja: ekonomiczne tusze HP 937 B (1250 str.), 937 CMY (800 str.).

Zakup drukarki lub urządzenia w wersji z końcówką "e" wiąże się ze zobowiązaniem używania wyłącznie oryginalnych materiałów eksploatacyjnych firmy HP do końca życia produktu.

Infolinia: 801 555 556  
Kraków: tel. 12 413 20 00

Katowice: tel. 32 353 40 06  
Kielce: tel. 41 346 21 07

Nowy Sącz: tel. 18 443 76 34  
Nowy Targ: tel. 18 264 00 62

Tarnów: tel. 14 627 28 22  
Rzeszów: tel. 17 853 99 88

Urządzenia wielofunkcyjne	430, 432
Kolorowe urządzenia wielofunkcyjne	431, 433
Aplikacje	434
Oferta firmy Lobos	435 - 437
Drukarki wielkoformatowe - cad/gis	438 - 439
Drukarki wielkoformatowe - grafika	440
Systemy wielkoformatowe - cad/gis	441
Skanery dokumentowe	442



# 20

## ZAAWANSOWANE URZĄDZENIA WIELOFUNKCYJNE WIELKOFORMATOWE





**Urządzenie wielofunkcyjne i-Sensys X 1440i / 1440Pr**

**CANON**

Drukowanie i kopiowanie 40 str./min., max format A4, kaseta 250 ark., podajnik boczny 100 ark., duplex, dwustronny podajnik oryginałów, drukowanie sieciowe, WiFi, wysyłanie sieciowe, skan i druk do/z USB, panel LCD, opcjonalnie dodatkowe kasety, w modelu X 1440Pr wyłącznie drukowanie, eksploatacja: toner T13.



**Urządzenia wielofunkcyjne i-Sensys X 1643i / 1643P**

**CANON**

Drukowanie i kopiowanie 43 str./min., max format A4, kaseta 550 ark., podajnik boczny 100 ark., duplex, dwustronny podajnik oryginałów, drukowanie sieciowe, WiFi, wysyłanie sieciowe, skan i druk do/z USB, panel LCD, opcjonalnie dodatkowe kasety, w modelu X 1643P wyłącznie drukowanie, eksploatacja: toner T06.



**Drukark sieciowa i-Sensys X 1861P / 1871P**

**CANON**

Drukowanie 61/71 str./min., max format A4, kaseta 550 ark., podajnik boczny 100 ark., duplex, dysk 32GB, drukowanie sieciowe, WiFi, druk z pamięci USB, opcjonalnie: dodatkowe kasety, eksploatacja: toner T15.



**Urządzenia wielofunkcyjne iR Advance DX 529i / iR Advance DX 619i / iR Advance DX 719i**

**CANON**

Drukowanie i kopiowanie 52/61/71 str./min., max format A4, kaseta 550 ark., podajnik boczny 100 ark., duplex, dwustronny podajnik oryginałów, dysk 320GB, drukowanie sieciowe, wysyłanie sieciowe, skan i druk do/z USB, panel LCD, opcjonalnie: finisz, WiFi, moduł faksu, dodatkowe kasety, eksploatacja: toner T03.

ZAAWANSOWANE URZĄDZENIA WIELOFUNKCYJNE I WIELKOFORMATOWE

20

430

**Infolinia:** 801 555 556  
**Kraków** tel. 12 413 20 00

**Katowice** tel. 32 353 40 06  
**Kielce** tel. 41 346 21 07

**Nowy Sącz** tel. 18 443 76 34  
**Nowy Targ** tel. 18 264 00 62

**Tarnów** tel. 14 627 28 22  
**Rzeszów** tel. 17 853 99 88



#### Drukarka sieciowa i-Sensys X C1333P

**CANON**

Drukowanie 33 str./min., mono i kolor, max format A4, kaseta 250 ark., podajnik boczny 50 ark., duplex, dysk 30GB, drukowanie sieciowe, WiFi, druk z pamięci USB, opcjonalnie: dodatkowe kasety, eksploatacja: tonery T12.



#### Urządzenia wielofunkcyjne i-Sensys X C1333i

**CANON**

Drukowanie i kopiowanie 33 str./min., mono i kolor, max format A4, kaseta 250 ark., podajnik boczny 50 ark., duplex, dwustronny podajnik oryginałów, dysk 30GB, drukowanie sieciowe, WiFi, wysyłanie sieciowe, skan i druk do/z USB, panel LCD, opcjonalnie: dodatkowe kasety, eksploatacja: tonery T12.



#### Drukarka sieciowa i-Sensys X C1533P / C1538P

**CANON**

Drukowanie 33/38 str./min., mono i kolor, max format A4, kaseta 550 ark., podajnik boczny 100 ark., duplex, dwustronny podajnik oryginałów, dysk 32GB, drukowanie sieciowe, WiFi, druk z pamięci USB, opcjonalnie: dodatkowe kasety, eksploatacja: tonery T10.



#### Urządzenia wielofunkcyjne i-Sensys X 1533iF / i-Sensys X 1538iF

**CANON**

Drukowanie i kopiowanie 33/38 str./min., mono i kolor, max format A4, kaseta 550 ark., podajnik boczny 100 ark., gramatury do 216 gsm, duplex, dwustronny podajnik oryginałów, dysk 64GB, drukowanie sieciowe, WiFi, wysyłanie sieciowe, skan i druk do/z USB, panel LCD, moduł faksu, opcjonalnie: dodatkowe kasety, eksploatacja: tonery T10.

Canon



Na zdjęciu urządzenie z dodatkowym wyposażeniem.

**Urządzenie wielofunkcyjne iR-2425 / iR-2425i**

**CANON**

Drukowanie i kopiowanie 25 str./min., max format A3, kasetka 250 ark., podajnik boczny 80 ark., duplex, dwustronny podajnik oryginałów, dysk 64GB, drukowanie sieciowe, WiFi, wysyłanie sieciowe (do pliku, na serwer, do e-maila, do FTP), skan i druk do/z USB, panel LCD, opcjonalnie: dodatkowe kasety, moduł faksu, finiszery wewnętrzny z możliwością sortowania i zszywania, eksploatacja: toner CEX-V60.

Canon



Na zdjęciu urządzenie z dodatkowym wyposażeniem.

**Urządzenie wielofunkcyjne iR seria 2900**

**CANON**

Drukowanie i kopiowanie od 25 do 45 str./min., max format SRA3, dwie kasety po 550 ark., podajnik boczny 100 ark., duplex, dwustronny podajnik oryginałów, dysk 64GB, drukowanie sieciowe, WiFi, wysyłanie sieciowe (do pliku, na serwer, do e-maila, do FTP), skan i druk do/z USB, panel LCD, opcjonalnie: dodatkowe kasety, moduł faksu, finiszery wewnętrzny z możliwością sortowania i zszywania, eksploatacja: toner CEX-V67.

Canon



Na zdjęciu urządzenie z dodatkowym wyposażeniem.

**Urządzenie wielofunkcyjne iR Advance DX seria 4900**

**CANON**

Drukowanie i kopiowanie od 25 do 45 str./min., max format SRA3, dwie kasety po 550 ark., podajnik boczny 100 ark., duplex, dwustronny podajnik oryginałów, dysk 256GB, drukowanie sieciowe, wysyłanie sieciowe (do pliku, na serwer, do e-maila, do FTP), skan i druk do/z USB, panel LCD, opcjonalnie: dodatkowe kasety, WiFi, moduł faksu, finiszery z możliwością sortowania, zszywania, broszurowania i dziurkowania, eksploatacja: toner CEX-V66.

Canon



Na zdjęciu urządzenie z dodatkowym wyposażeniem.

**Urządzenie wielofunkcyjne iR Advance DX 6980i**

**CANON**

Drukowanie i kopiowanie 80 str./min., max format SRA3, dwie kasety po 550 ark. i dwie po 1500 ark., podajnik boczny 100 ark., duplex, dwustronny podajnik oryginałów, dysk 256GB, drukowanie sieciowe, wysyłanie sieciowe (do pliku, na serwer, do e-maila, do FTP), skan i druk do/z USB, panel LCD, opcjonalnie: zewnętrzny magazyn papieru, WiFi, moduł faksu, finiszery z możliwością sortowania, zszywania, broszurowania i dziurkowania, składarka, eksploatacja: toner CEX-V36.

ZAAWANSOWANE URZĄDZENIA WIELOFUNKCYJNE I WIELKOFORMATOWE

20

432

**Infolinia:** 801 555 556  
**Kraków** tel. 12 413 20 00

**Katowice** tel. 32 353 40 06  
**Kielce** tel. 41 346 21 07

**Nowy Sącz** tel. 18 443 76 34  
**Nowy Targ** tel. 18 264 00 62

**Tarnów** tel. 14 627 28 22  
**Rzeszów** tel. 17 853 99 88





Na zdjęciu urządzenie z dodatkowym wyposażeniem.

### Urządzenie wielofunkcyjne iR C3326i

**CANON**

Drukowanie i kopiowanie 26 str./min. mono i kolor, max format SRA3, dwie kasety po 550 ark., podajnik boczny 100 ark., duplex, dwustronny podajnik oryginałów, dysk 64GB, drukowanie sieciowe, WiFi, wysyłanie sieciowe (do pliku, na serwer, do e-maila, do FTP), skan i druk do/z USB, panel LCD, opcjonalnie: dodatkowe kasety, moduł faksu, finiszier wewn. z możliwością sortowania i zszywania, eksploatacja: tonery CEX-V65.



Na zdjęciu urządzenie z dodatkowym wyposażeniem.

### Urządzenia wielofunkcyjne iR Advance DX C259i / iR Advance DX C359i

**CANON**

Drukowanie i kopiowanie 25/35 str./min., mono i kolor, max format A4, kasetka 550 ark., podajnik boczny 100 ark., duplex, dwustronny podajnik oryginałów, dysk 320GB, drukowanie sieciowe, wysyłanie sieciowe (do pliku, na serwer, do e-maila, do FTP), skan i druk do/z USB, panel LCD, opcjonalnie: WiFi, finiszier, moduł faksu, dodatkowe kasety, eksploatacja: tonery CEX-V55.



Na zdjęciu urządzenie z dodatkowym wyposażeniem.

### Urządzenia wielofunkcyjne iR Advance DX seria C3900

**CANON**

Drukowanie i kopiowanie od 22 do 35 str./min. mono i kolor, max format SRA3, dwie kasety po 550 ark., podajnik boczny 100 ark., duplex, dwustronny podajnik oryginałów, dysk 256GB, drukowanie sieciowe, wysyłanie sieciowe (do pliku, na serwer, do e-maila, do FTP), skan i druk do/z USB, panel LCD, opcjonalnie: dodatkowe kasety, WiFi, moduł faksu, finiszery z możliwością sortowania, zszywania i broszurowania, eksploatacja: tonery CEX-V64.



Na zdjęciu urządzenie z dodatkowym wyposażeniem.

### Urządzenia wielofunkcyjne iR Advance DX seria C5800

**CANON**

Drukowanie i kopiowanie od 40 do 70 str./min. mono i kolor, max format SRA3, dwie kasety po 550 ark., podajnik boczny 100 ark., duplex, dwustronny podajnik oryginałów, dysk 256GB, drukowanie sieciowe, WiFi, wysyłanie sieciowe (do pliku, na serwer, do e-maila, do FTP), skan i druk do/z USB, panel LCD, opcjonalnie: dodatkowe kasety, moduł faksu, finiszery z możliwością sortowania, zszywania, broszurowania i dziurkowania, eksploatacja: tonery CEX-V58.

# Canon

# uniFLOW online

## JEDNA CHMURA WIELE MOŻLIWOŚCI WYKORZYSTAJ W PEŁNI POTENCJAŁ SWOICH URZĄDZEŃ WIELOFUNKCYJNYCH

ZAAWANSOWANE URZĄDZENIA WIELOFUNKCYJNE I WIELKOFORMATOWE



### Zwiększ bezpieczeństwo!

- Kontrola dostępu
- Bezpieczny wydruk
- Autoryzacja i szyfrowanie

### Popraw produktywność!

- Obsługa smartfonów i usług chmurowych
- Modyfikacja opcji wydruku na pulpicie urządzenia
- Predefiniowane funkcje

### Zyskaj kontrolę nad kosztami!

- Statystyki kosztów
- Rezygnacja z serwerów
- Polityki druku

### Optymalizuj wykorzystanie sprzętu!

- Centralny punkt zarządzania
- Statusy urządzeń
- Kontrola wykorzystania

20

JESTEŚ ZAINTERESOWANY  
ROZWIĄZANIEM?  
SKONTAKTUJ SIĘ Z NAMI!

tel: 12 41 32 500  
email: [link@lobos.pl](mailto:link@lobos.pl)  
[www.loboslink.pl](http://www.loboslink.pl)



# Najbardziej kompleksowa oferta dzierżawy na rynku!

## Sprawdź, jakie to wygodne!



1 Omawiamy Twoje potrzeby w zakresie druku i obiegu dokumentów i szukamy optymalnego rozwiązania!

1



2 Jeśli potrzebujesz, organizujemy prezentację lub testy!

2



3 Wyceniamy najlepsze dla Ciebie rozwiązanie i przygotowujemy umowę dzierżawy!

3



4 Dostarczamy sprzęt, instalujemy, konfigurujemy i szkolimy!

4



5 Uruchamiamy system zarządzania drukiem, jeśli potrzebujesz większej funkcjonalności!

5



6 Konfigurujemy zdalny monitoring urządzenia, abyś nie musiał zajmować się np. zamawianiem tonerów!

6



7 Serwisujemy, aktualizujemy, rozliczamy, odbieramy do utylizacji!

7

## ZALETY DZIERŻAWY LOBOS

- ⊙ Automatyczne rozliczanie usługi
- ⊙ Szybka obsługa serwisowa bez dodatkowych kosztów
- ⊙ Bezpłatne dostawy tonerów „na czas”
- ⊙ Brak amortyzacji środka trwałego
- ⊙ Sprzęt zastępczy na wypadek awarii
- ⊙ Brak kosztów utylizacji i obowiązków związanych z BDO



# Oprogramowanie OptimiDoc

Wszechstronne rozwiązanie do zarządzania drukowaniem i digitalizacji dokumentów.

Produkty z rodziny OptimiDoc umożliwiają komfortową pracę z cyfrowymi i papierowymi dokumentami z dowolnego miejsca - biura, kawiarni, lotniska czy domu.

Rozwiązania chmurowe OptimiDoc rozszerzają możliwości urządzeń wielofunkcyjnych, zapewniając nie tylko płynne drukowanie, ale również wydajne procesy skanowania przy zachowaniu najwyższych standardów bezpieczeństwa.



## OptimiDoc Server



### OptimiServer

Rozwiązanie umożliwiające przetwarzanie dokumentów i zarządzanie wydrukiem w infrastrukturze klienta. Skalowalność i funkcjonalność dla każdej organizacji.

## OptimiDoc Cloud



### OptimiPrint

Zarządzanie drukowaniem z chmury, które eliminuje kosztowne serwery wydruku i koszty ich utrzymania. Zwiększenie bezpieczeństwa drukowania.



### OptimiCapture

Rozwiązanie do pracy hybrydowej z zaawansowanym przetwarzaniem dokumentów do postaci cyfrowej i bezpieczną dystrybucją plików.



**SILVER  
PARTNER  
2024**



# Znajdź odpowiednie rozwiązania dla Twojej firmy

## ▶ WYBIERZ LEASING

**OD 18 DO 48 MIESIĘCY**

Nie masz środka trwałego, nie musisz amortyzować urządzenia, raty stanowią koszty uzyskania przychodu. Proponujemy leasing na preferencyjnych warunkach i szybkie załatwienie formalności.

## ▶ WYPOŻYCZ URZĄDZENIE \*

**DO 12 MIESIĘCY**

Jeśli nie możesz zdefiniować nakładów i nie chcesz angażować środków inwestycyjnych - wypożycz urządzenie. Koszt zależy od okresu wypożyczenia i deklarowanej ilości kopii/wydruków.

## ▶ SERWIS NAPRAWCZY

Polecamy szeroki zakres usług serwisowych – gwarancyjnych i pogwarancyjnych. Wykonujemy instalacje, przeglądy, naprawy, remonty bieżące i kapitalne, wyceny i ekspertyzy.

## ▶ WYBIERZ UMOWĘ SERWISOWĄ

**OD 12 DO 48 MIESIĘCY I LIMIT KOPII/WYDRUKÓW**

Masz preferencyjne ceny na usługi, części i materiały lub płacisz tylko za kopie/wydruki. W każdym czasie wiesz, ile kosztuje praca Twoich urządzeń, stąd możesz zaplanować swoje koszty.

## ▶ WYBIERZ DZIERŻAWĘ \*

**OD 12 DO 48 MIESIĘCY I LIMIT KOPII/WYDRUKÓW**

Nie angażujesz środków inwestycyjnych, nie musisz amortyzować urządzenia, nie płacisz za materiały, części zamienne i usługi serwisowe, płacisz tylko za kopie/wydruki.

## ▶ KONSULTING

Wykonujemy audyty i analizę obciążeń urządzeń klienta, doradzamy w zakresie optymalizacji kosztów druku, wdrażamy systemy obiegu dokumentów, szkolimy użytkowników i administratorów IT z obsługi i konfiguracji urządzeń i systemów.

\* - oferta dotyczy wybranych urządzeń

Canon



Canon



**Drukarka wielkoformatowa imagePROGRAF TM-240**

**CANON**

Zastosowanie - CAD/GIS, rozmiar 24", druk na arkuszach i roli, grubość nośników 0,07-0,8 mm, szerokość nośników 203,2-610 mm, rozdzielczość 2400x1200 dpi, 5 atramentów 55 ml, drukowanie lokalne i sieciowe, WiFi, podajnik materiałów z roli, obcinarka, opcjonalnie stojak z koszem odbiorczym.

**Drukarka wielkoformatowa imagePROGRAF TM-255**

**CANON**

Zastosowanie - CAD/GIS, rozmiar 24", druk na arkuszach i roli, grubość nośników 0,07-0,8 mm, szerokość nośników 203,2-610 mm, rozdzielczość 2400x1200 dpi, 5 atramentów 130 ml lub 300 ml, drukowanie lokalne i sieciowe, WiFi, druk z pamięci USB, dysk twardy 500GB, podajnik materiałów z roli, obcinarka, opcjonalnie stojak z koszem odbiorczym.

Canon



Canon



**Drukarka wielkoformatowa imagePROGRAF TM-340**

**CANON**

Zastosowanie - CAD/GIS, rozmiar 36", druk na arkuszach i roli, grubość nośników 0,07-0,8 mm, szerokość nośników 203,2-917 mm, rozdzielczość 2400x1200 dpi, 5 atramentów 55 ml, drukowanie lokalne i sieciowe, WiFi, podajnik materiałów z roli, obcinarka, opcjonalnie stojak z koszem odbiorczym.

**Drukarka wielkoformatowa imagePROGRAF TM-350/355**

**CANON**

Zastosowanie - CAD/GIS, rozmiar 36", druk na arkuszach i roli, grubość nośników 0,07-0,8 mm, szerokość nośników 203,2-917 mm, rozdzielczość 2400x1200 dpi, 5 atramentów 130 ml lub 300 ml, drukowanie lokalne i sieciowe, WiFi, druk z pamięci USB, podajnik materiałów z roli, obcinarka, opcjonalnie stojak z koszem odbiorczym. W wersji TM-355 w standardzie dysk twardy 500GB.

ZAAWANSOWANE URZĄDZENIA WIELOFUNKCYJNE I WIELKOFORMATOWE

20





**Drukarka wielkoformatowa imagePROGRAF TX-2100**

**CANON**

Zastosowanie - CAD/GIS, rozmiar 24", druk na arkuszach i roli, grubość nośników 0,07-0,8 mm, szerokość nośników 152,4-610 mm, rozdzielczość 2400x1200 dpi, 5 atramentów 160 ml, 330 ml lub 700 ml, drukowanie lokalne i sieciowe, WiFi, druk z pamięci USB, dysk twardy 500GB, podajnik materiałów z roli, obcinarka, opcjonalnie stojak z koszem odbiorczym, moduł dodatkowej roli, układarka.



**Drukarka wielkoformatowa imagePROGRAF TX-3200**

**CANON**

Zastosowanie - CAD/GIS, rozmiar 36", druk na arkuszach i roli, grubość nośników 0,07-0,8 mm, szerokość nośników 152,4-917 mm, rozdzielczość 2400x1200 dpi, 5 atramentów 160 ml, 330 ml lub 700 ml, drukowanie lokalne i sieciowe, WiFi, druk z pamięci USB, dysk twardy 500GB, podajnik materiałów z roli, obcinarka, stojak z koszem odbiorczym, opcjonalnie moduł dodatkowej roli oraz układarka.



**Drukarka wielkoformatowa imagePROGRAF TX-4200**

**CANON**

Zastosowanie - CAD/GIS, rozmiar 44", druk na arkuszach i roli, grubość nośników 0,07-0,8 mm, szerokość nośników 152,4-1118 mm, rozdzielczość 2400x1200 dpi, 5 atramentów 160 ml, 330 ml lub 700 ml, drukowanie lokalne i sieciowe, WiFi, druk z pamięci USB, dysk twardy 500GB, dwa podajniki materiałów z roli, obcinarka, stojak z koszem odbiorczym oraz układarka.



**Drukarka wielkoformatowa imagePROGRAF TZ-32000**

**CANON**

Zastosowanie - CAD/GIS, rozmiar 36", druk na arkuszach i roli, grubość nośników 0,07-0,8 mm, szerokość nośników 203,2-917 mm, rozdzielczość 2400x1200 dpi, 5 atramentów 330 ml lub 700 ml, drukowanie lokalne i sieciowe, WiFi, druk z pamięci USB, dysk twardy 500GB, dwa podajniki materiałów z roli, obcinarka, urządzenie wolnostojące.

ZAAWANSOWANE URZĄDZENIA WIELOFUNKCYJNE I WIELKOFORMATOWE

20



**Drukarka wielkoformatowa imagePROGRAF PRO-2600**

**CANON**

Zastosowanie – zaawansowana grafika, rozmiar 24", druk na arkuszach i roli, grubość nośników 0,07-0,8 mm, szerokość nośników 152,4-610 mm, rozdzielczość 2400x1200 dpi, 12 atramentów 160 ml, 330 ml lub 700 ml, drukowanie lokalne i sieciowe, WiFi, druk z pamięci USB, dysk twardy 500GB, obcinarka, podajnik materiałów z roli, stojak z koszem odbiorczym.

**Drukarka wielkoformatowa imagePROGRAF PRO-4600**

**CANON**

Zastosowanie – zaawansowana grafika, rozmiar 44", druk na arkuszach i roli, grubość nośników 0,07-0,8 mm, szerokość nośników 152,4-1118 mm, rozdzielczość 2400x1200 dpi, 12 atramentów 160 ml, 330 ml lub 700 ml, drukowanie lokalne i sieciowe, WiFi, druk z pamięci USB, dysk twardy 500GB, obcinarka, podajnik materiałów z roli, stojak z koszem odbiorczym, opcjonalnie moduł drugiej roli.



**Drukarka wielkoformatowa imagePROGRAF GP-2600S**

**CANON**

Zastosowanie – grafika, rozmiar 24", druk na arkuszach i roli, grubość nośników 0,07-0,8 mm, szerokość nośników 152,4-610 mm, rozdzielczość 2400x1200 dpi, 7 atramentów 160 ml, 330 ml lub 700 ml, drukowanie lokalne i sieciowe, WiFi, druk z pamięci USB, dysk twardy 500GB, obcinarka, podajnik materiałów z roli, stojak z koszem odbiorczym.

**Drukarka wielkoformatowa imagePROGRAF GP-4600S**

**CANON**

Zastosowanie – grafika, rozmiar 44", druk na arkuszach i roli, grubość nośników 0,07-0,8 mm, szerokość nośników 152,4-1118 mm, rozdzielczość 2400x1200 dpi, 7 atramentów 160 ml, 330 ml lub 700 ml, drukowanie lokalne i sieciowe, WiFi, druk z pamięci USB, dysk twardy 500GB, obcinarka, podajnik materiałów z roli, stojak z koszem odbiorczym.

ZAAWANSOWANE URZĄDZENIA WIELOFUNKCYJNE I WIELKOFORMATOWE

20

Na zdjęciu urządzenie z dodatkowym wyposażeniem.

Na zdjęciu urządzenie z dodatkowym wyposażeniem.

440

**Infolinia:** 801 555 556  
**Kraków:** tel. 12 413 20 00

**Katowice:** tel. 32 353 40 06  
**Kielce:** tel. 41 346 21 07

**Nowy Sącz:** tel. 18 443 76 34  
**Nowy Targ:** tel. 18 264 00 62

**Tarnów:** tel. 14 627 28 22  
**Rzeszów:** tel. 17 853 99 88

**Canon**

### System wielkoformatowy imagePROGRAF TM-255 MFP Lm24

**CANON**

Zastosowanie - CAD/GIS, rozmiar 24", druk na arkuszach i roli, grubość nośników 0,07-0,8 mm, szerokość nośników 203,2-610 mm, rozdzielczość 2400x1200 dpi, 5 atramentów 130 ml lub 300 ml, drukowanie lokalne i sieciowe, WiFi, podajnik materiałów z roli, obcinarka, dysk twardy 500GB, stojak z koszem odbiorczym. Skaner CIS, rozdzielczość optyczna do 600 dpi, szerokość skanu do 24", grubość dokumentu 0,07-0,8 mm, skanowanie lokalne i do USB.

**Canon**

### System wielkoformatowy imagePROGRAF TM-355 MFP Lm36

**CANON**

Zastosowanie - CAD/GIS, rozmiar 36", druk na arkuszach i roli, grubość nośników 0,07-0,8 mm, szerokość nośników 203,2-917 mm, rozdzielczość 2400x1200 dpi, 5 atramentów 160 ml lub 300 ml, drukowanie lokalne i sieciowe, WiFi, podajnik materiałów z roli, obcinarka, dysk twardy 500GB, stojak z koszem odbiorczym. Skaner CIS, rozdzielczość optyczna do 600 dpi, szerokość skanu do 36", grubość dokumentu 0,07-0,8 mm, skanowanie lokalne i do USB.

**Canon**

### System wielkoformatowy imagePROGRAF TX-3200 MFP Z36

**CANON**

Zastosowanie - CAD/GIS, rozmiar 36", druk na arkuszach i roli, grubość nośników 0,07-0,8 mm, szerokość nośników 152,4-917 mm, rozdzielczość 2400x1200 dpi, 5 atramentów 130 ml, 330 ml lub 700 ml, drukowanie lokalne i sieciowe, WiFi, druk z pamięci USB, podajnik materiałów z roli, obcinarka, dysk twardy 500GB, stojak z koszem odbiorczym. Skaner CIS, rozdzielczość optyczna do 1200 dpi, szerokość skanu do 36", grubość dokumentu 0,07-1 mm, skanowanie lokalne.

**Canon**

### System wielkoformatowy imagePROGRAF TX-4200 MFP Z36

**CANON**

Zastosowanie - CAD/GIS, rozmiar 44", druk na arkuszach i roli, grubość nośników 0,07-0,8 mm, szerokość nośników 152,4-1118 mm, rozdzielczość 2400x1200 dpi, 5 atramentów 160 ml, 330 ml lub 700 ml, drukowanie lokalne i sieciowe, WiFi, druk z pamięci USB, podajnik materiałów z roli, obcinarka, dysk twardy 500GB, stojak z koszem odbiorczym. Skaner CIS, rozdzielczość optyczna do 1200 dpi, szerokość skanu do 36", grubość dokumentu 0,07-1 mm, skanowanie lokalne.





**Skaner imageFORMULA DR-S250N**



Skanowanie do 50 str./min., pojemność podajnika 60 arkuszy, dzienny nakład do 9000 skanów, max rozdzielczość 600 dpi, interfejs sieciowy, USB, dokumenty: szerokość 50,8 – 216 mm, długość 54 – 356 mm, grubość 0,04 – 0,3 mm, tryb długich dokumentów, skanowanie wizytówek, kart plastikowych, specjalne funkcje obróbki obrazu, w zestawie oprogramowanie CaptureOneTouch Pro.



**Skaner imageFORMULA DR-S350NW**



Skanowanie do 50 str./min., pojemność podajnika 60 arkuszy, dzienny nakład do 9000 skanów, max rozdzielczość 600 dpi, interfejs sieciowy, WiFi, USB, dokumenty: szerokość 50,8 – 216 mm, długość 54 – 356 mm, grubość 0,04 – 0,3 mm, tryb długich dokumentów, skanowanie wizytówek, kart plastikowych, specjalne funkcje obróbki obrazu, w zestawie oprogramowanie CaptureOneTouch Pro.



**Skaner imageFORMULA ScanFront 400**



Skanowanie do 45 str./min., pojemność podajnika 85 arkuszy, dzienny nakład do 6000 skanów, 10 calowy panel sterowania, skan do zasobów sieciowych, e-maila, FTP, USB, max rozdzielczość 600 dpi, interfejs sieciowy, USB, dokumenty: szerokość 50 – 216 mm, długość 54 – 356 mm, grubość 0,04 – 0,35 mm, tryb długich dokumentów, skanowanie wizytówek, kart plastikowych, specjalne funkcje obróbki obrazu.



**Skaner imageFORMULA DR-G2110**



Skanowanie do 120 str./min., pojemność podajnika 500 arkuszy, dzienny nakład do 80 000 skanów, max rozdzielczość 600 dpi, interfejs sieciowy, USB, dokumenty: szerokość 50,08 – 305 mm, długość 70 – 432 mm, grubość 0,04 – 0,25 mm, tryb długich dokumentów, skanowanie wizytówek, kart plastikowych, specjalne funkcje obróbki obrazu, w zestawie oprogramowanie CaptureOneTouch Pro.

ZAAWANSOWANE URZĄDZENIA WIELOFUNKCYJNE I WIELKOFORMATOWE

20



Kawa	444 - 449
Herbata	450 - 455
Cukier, napoje roślinne	455
Mleko, śmietanka	456
Syropy, soki, nektary, napoje	457 - 458
Woda mineralna	459 - 463
Napoje gazowane	463
Ciastka	465 - 468
Słodycze	468 - 469
Przekąski	469 - 470
Naczynia i sztuce jednorazowe, czajniki	471

# 21

## ARTYKUŁY SPOŻYWCZE





Kawa Nescafé	Waga	Indeks
Classic rozpuszczalna	200 g	265022
Gold rozpuszczalna	200 g	265035
Crème Sensazione rozpuszczalna	200 g	275139

**Kawa**  
**NESCAFÉ**



Kawa	Opakowanie	Waga	Indeks
Nescore rozpuszczalna	Puszka	260 g	265046

**Kawa Nescore**  
**NESCAFÉ**



Kawa Tchibo	Waga	Indeks
Exclusive rozpuszczalna	200 g	265067
Exclusive mielona	250 g	265074
Family Eduscho rozpuszczalna	200 g	265056
Family Eduscho mielona	250 g	265063

**Kawa**  
**TCHIBO**



Kawa Jacobs	Waga	Indeks
Krönung rozpuszczalna	200 g	264968
Krönung mielona	250 g	264975
Krönung ziarnista	500 g	264984
Krönung ziarnista	500g	283723

**Kawa Jacobs**  
**Krönung**  
**JACOBS**



Kawa Jacobs	Waga	Indeks
Cronat Gold rozpuszczalna	200 g	264952

**Kawa Jacobs**  
**Cronat Gold**  
**JACOBS**



Kawa Jacobs	Waga	Indeks
Velvet rozpuszczalna	200 g	264947

**Kawa**  
**JACOBS**





Ofertę marki **LANCORE** tworzą mieszanki ziaren kaw pochodzących z różnych kontynentów świata.



Ofertę marki **LARICO** tworzą kawy single origin, pochodzące z danego kraju i regionu.



### Kawy rzemieślnicze marki Larico i Lancore

Kawy rzemieślnicze marki **LARICO** oraz **LANCORE COFFEE**, to produkty klasy premium. Zielone ziarna kawy pochodzą z najlepszych plantacji od uznanych farmerów z najdalszych zakątków świata – obszarów, w których panują optymalne warunki klimatyczne do uprawy krzewów kawowca. Wszystkie kawy wypalane są metodą tradycyjną w piecu bębnowym, gdzie o procesie palenia nie decyduje komputer, a mistrzowskie oko doświadczzonego roastera, aby zapewnić jej niepowtarzalny smak oraz aromat wskazany dla danego kraju pochodzenia ziarna.

Kawy rzemieślnicze **LARICO** i **LANCORE** doskonale sprawdzą się podczas przygotowania wyrazistego espresso, aksamitnego cappuccino bądź innej ulubionej filiżanki kawy, aby każdy mógł się cieszyć niepowtarzalną głębią smaku wybornej kawy – każdego dnia odkrywając w niej setki aromatów oraz nut smakowych.

#### Kawa

**LANCORE**

Kawa	Waga	Indeks
Lancore Coffee Gold Blend ziarnista	1000 g	795065

#### Kawa

**LARICO**

Kawa	Waga	Indeks
Larico Brazylia Santos ziarnista	470 g	795048
	970 g	795049
	225 g	795050
Larico Kolumbia Excelso ziarnista	470 g	795052
	970 g	795059
	500 g	795062
Larico Peru ziarnista	1000 g	795063





Kawa zbożowa	Opakowanie	Waga	Indeks
Klasyczna	Puszka	200 g	264872
Klasyczna	Kartonik	150 g	460215
Czekoladowa	Torebka	200 g	283288
Karmelowa	Torebka	200 g	285105

Kawa zbożowa  
**INKA**  
INKA

Kawa  
**Maxwell House**  
MAXWELL HOUSE

Kawa Maxwell House	Waga	Indeks
Bogaty Smak mielona	250 g	265005



Kawa MK Cafe  
**Premium**  
MK CAFE

Kawa MK Cafe	Waga	Indeks
Premium mielona	500 g	564307
Premium ziarnista	1000 g	532092

Kawa  
**PRIMA**

Kawa Prima	Waga	Indeks
Finezja mielona	250 g	265045
Finezja mielona	500 g	272796



Kawa mielona  
**LAVAZZA**

Kawa Lavazza	Waga	Indeks
Espresso mielona	250 g	264993
Qualita Oro mielona	250 g	264992
Suerte mielona	250 g	290363

Infolinia: 801 555 556  
Kraków: tel. 12 413 20 00

Katowice: tel. 32 353 40 06  
Kielce: tel. 41 346 21 07

Nowy Sącz: tel. 18 443 76 34  
Nowy Targ: tel. 18 264 00 62

Tarnów: tel. 14 627 28 22  
Rzeszów: tel. 17 853 99 88





### Kawa ziarnista Brasilia

**LIFE UP**

Pochodzi z najszlachetniejszych ziaren brazylijskiej Arabiki (100%). Ma łagodny, harmonijny i delikatny smak z nutą czekolady i orzechów. Kraj pochodzenia - Brazylia.

### Kawa ziarnista Amsterdam

**LIFE UP**

Świeżo palona kompozycja szlachetnych ziaren Arabiki 40% z wysokogatunkową Robustą 60% – data palenia znajduje się na każdym opakowaniu. Pochodzi wyłącznie z wyselekcjonowanych ziaren. Wypalana w lokalnej manufakturze. Dominują nuty smakowe orzecha, mlecznej czekolady, z wyraźnie wyczuwalną goryczką. Kraj pochodzenia - Brazylia, Etiopia, Indie.

### Kawa ziarnista Varsovia

**LIFE UP**

Kompozycja szlachetnych ziaren Arabiki z wysokogatunkową Robustą. Ma intensywny aromat o czekoladowo-orzechowych nutach. Ziarna kawy wypalane są w lokalnej manufakturze, ze szczególną dbałością o ich jakość i niepowtarzalny smak. Doskonała do zalewania, kawiarki czy ekspresu.



Kawa Life Up	Waga	Indeks
Brasilia ziarnista	1000 g	566395

Kawa Life Up	Waga	Indeks
Amsterdam ziarnista	1000 g	566394

Kawa Life Up	Waga	Indeks
Varsovia ziarnista	1000 g	775658



Prezentowana w katalogu oferta jest **tylko fragmentem dostępnego asortymentu**.  
Odwiedź nasz sklep internetowy, by zobaczyć więcej. **Zapraszamy na [www.sklep.lobos.pl](http://www.sklep.lobos.pl)**

**Segafredo**  
ZANETTI

**Argo**



### Linia Kaw Kraftowych:

**SEGAFREDO**

Trzy opakowania skrywają wyselekcjonowane mieszanki świeżo palonych ziaren z różnych stron świata. Wysoka jakość i niesamowita świeżość, pozwala delektować się wspaniałym smakiem kawy w biurze. Przeznaczone do parzenia w ekspresie automatycznym oraz kolbowym, po odpowiednim zmieleniu ziaren mogą być również przygotowywane w tradycyjny sposób. Opakowanie 1000 g.

**Kawa Ziarnista 100% Arabica** - czekoladowo-orzechowy posmak z owocowo-kwiatowym aromatem, dedykowana do kaw czarnych. **Kawa Ziarnista Intenso** - idealna dla miłośników espresso, doskonale komponuje się również z mlekiem, czekoladowo-kakaowy posmak. **Kawa Ziarnista Aromatico** - doskonały balans kwasowości i goryczy, wyczuwalne nuty cytrusowe połączone z mleczną czekoladą.

Kawa Segafredo	Mieszanka	Waga	Indeks
Arabica ziarnista	100% Arabica	1000 g	674848
Intenso ziarnista	Arabica / Robusta	1000 g	674852
Aromatico ziarnista	Arabica / Robusta	1000 g	674853





Kawa

**LAVAZZA**

Kawa Lavazza	Waga	Indeks
Qualita Oro ziarnista	250 g	264990
Qualita Oro ziarnista	1000 g	275629
Qualita Rossa ziarnista	1000 g	264985
Crema E Aroma ziarnista	1000 g	270036
Crema E Aroma Blue ziarnista	1000 g	428581
Gran Espresso ziarnista	1000 g	427563



Kawa

**DALLMAYR**

Kawa Dallmayr	Waga	Indeks
Crema d'Oro ziarnista	1000 g	465166



Kawa

**SEGAFREDO**

Kawa Segafredo	Waga	Indeks
Intermezzo ziarnista	1000 g	371926
Selezione Arabica	1000 g	616412



Kawa ziarnista

**Tchibo PROFESSIONAL Caffè Crema**

**TCHIBO INDEKS: 677098**

Tchibo Professional Caffè Crema to kompozycja najlepszych ziaren 100% Tchibo Arabica, będących podstawą do uzyskania doskonałej, tagodnej kremy oraz pełnego smaku i aromatu. Waga: 1000 g.



Kawa ziarnista

**TCHIBO PROFESSIONAL Espresso**

**TCHIBO INDEKS: 677100**

Tchibo Professional Espresso to mieszanka starannie wyselekcjonowanych, najlepszych ziaren kawy. Ciemny proces palenia wydobywa jej intensywny smak i aromat. Waga: 1000 g.

# WOSEBA®

wyjątkowa jak Ty



## Kawa

### WOSEBA

Kawa WOSEBA to specjalnie dobrane kompozycje wysokiej jakości ziaren pochodzących z najlepszych plantacji świata. Odpowiedni stopień palenia pozwala pozostawić wewnątrz nich to, co najlepsze. Kawa o intensywnym, bogatym aromacie i wyrazicie harmonijnym smaku.

Kawa Woseba Mielona	Waga	Indeks
Mielona Arabica	250 g	459683
Mielona Cafe Brasil	250 g	459695
Mielona Mocca Fix Gold	250 g	459655
Mielona Crema Gold	250 g	428235
Mielona Ti Meriti Crema E Aroma	250 g	796133
Mielona Ti Meriti Gusto Raffinato	250 g	796134

Kawa Woseba Ziarnista	Waga	Indeks
Ziarnista Arabica	500 g	265084
	1000 g	459694
Ziarnista Crema Gold	500 g	265076
	1000 g	462579
Ziarnista Espresso	500 g	265086
	1000 g	459685
Ziarnista Cafe Brasil	500 g	459696
	1000 g	459697
Ziarnista Mocca Fix Gold	500 g	280081
	1000 g	459693
Ziarnista Ti Meriti Crema E Aroma	500 g	796130
	1000 g	796128
Ziarnista Ti Meriti Gusto Raffinato	500 g	796139
	1000 g	750322
Ziarnista BIO Organic	500 g	552469
Ziarnista L'arte del Caffè Crema Classico	1000 g	878466
Ziarnista L'arte del Caffè Gusto Delicato	1000 g	878467



HERBATA

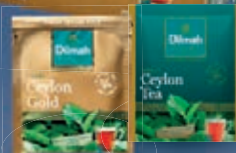

Herbata czarna i czarna z aromatem, w saszetkach

**DILMAH**

Herbata Dilmah	Ilość w opak.	Indeks
Ceylon Gold	100 torebek	265090
Earl Grey	100 torebek	265088
Premium	100 torebek	265092

Herbata czarna i czarna z aromatem, w kopertkach

**DILMAH**

Herbata Dilmah	Ilość w opak.	Indeks
Ceylon Gold	100 kopert	282519
Earl Grey	100 kopert	522525
Premium	1000 kopert	879198
Pick & Mix	6 x 20 kopert	529008
Pick & Mix	12 x 20 kopert	676799



Herbata czarna z aromatem w saszetkach

**DILMAH**

Herbata Dilmah	Ilość w opak.	Indeks
Cytryna	20 torebek x 1,5 g	280521
Truskawka	20 torebek x 1,5 g	282250
Malina	20 torebek x 1,5 g	288973
Mango z truskawką	20 torebek x 1,5 g	288975
Brzoskwinia	20 torebek x 1,5 g	532653
Czarna porzeczka	20 torebek x 1,5 g	532654
Gruszka z pomarańczą	20 torebek x 1,5 g	532655
Forest Berry	20 torebek x 1,5 g	799313
Mandarynka	20 torebek x 1,5 g	799323
Imbir z miodem	20 torebek x 1,5 g	799324
Earl grey	20 torebek x 1,5 g	799326
Brzoskwinia & Lychee	20 torebek x 1,5 g	549647
Lemon & Lime	20 torebek x 1,5 g	879204

**NOWOŚĆ**



Herbata mrożona ICE TEA

**DILMAH**

Herbata Dilmah	Poj.	Indeks
Green Tea jaśminowa	330 ml	879224
Black Tea lemon	330 ml	879225



Herbata zielona i zielona aromatyzowana

**DILMAH**

Herbata Dilmah	Ilość w opak.	Indeks
Zielona Earl Grey	20 torebek x 1,5 g	675437
Zielona cytryna	20 torebek x 1,5 g	675436
Zielona pomarańcza	20 torebek x 1,5 g	879218
Zielona Green Tea Pure	20 torebek x 1,5 g	532659
Zielona jaśminowa	20 torebek x 1,5 g	532660



Herbata czarna z aromatem w kopertkach

**DILMAH**

Herbata Dilmah	Ilość w opak.	Indeks
Zielona jaśminowa	25 kopert x 1,5 g	532678
Zielona z marokańską miętą	25 kopert x 1,5 g	297109
Variety mix 4 smaki	20 kopert x 1,5 g	879222
Cytryna	25 kopert x 1,5 g	532663
Mango z truskawką	25 kopert x 1,5 g	532672

ARTYKUŁY SPOŻYWCZE

21





### Herbata w saszetkach **LIPTON**

Herbata Lipton	Ilość w opak.	Indeks
Yellow Label	50 saszetek	265123
	100 saszetek	265139

### Herbata w kopertkach **LIPTON**

Herbata Lipton	Ilość w opak.	Indeks
Yellow Label	100 kopert	265141
	1000 kopert	878582
Variety Pack (12 smaków)	12 x 15 kopert	272887



### Herbata Earl Grey **LIPTON**

Herbata Lipton	Ilość w opak.	Indeks
Classic	50 torebek	265103



Kopertowane piramidki  
najwyższej jakości



### LIPTON EXCLUSIVE SELECTION Herbata w torebkach piramidkach **LIPTON**

Mieszanki herbat, ziół i owoców najwyższej jakości. Piramidkowy kształt torebek pozwala uwolnić podczas parzenia intensywny smak, aromat i kolor. Siateczka filtracyjna torebki powoduje, że uzyskana herbata jest idealnie klarowna.

Herbata Lipton	Ilość w opak.	Indeks
English Breakfast	25 kopert	878588
Mint (mięta)	25 kopert	301596
Green Sencha	25 kopert	301597



### LIPTON FEEL GOOD SELECTION Herbaty owocowe w kopertkach **LIPTON**

Czarna herbata ekspresowa o wyrazistym smaku owoców. Opakowanie: 25 torebek indywidualnie kopertowanych.

Herbata Lipton	Ilość w opak.	Indeks
Tea Strawberry (truskawka)	25 kopert	462776
Raspberry (malina)	25 kopert	878583
Forest Fruit (owoce leśne)	25 kopert	878586





## Herbata czarna

TEEKANNE

Herbata	Ilość w opak.	Indeks
Black Label	20 kopert	561665
	100 torebek	561659
Earl Grey	20 kopert	283205
	100 torebek	426638



## Herbata zielona

TEEKANNE

Herbata	Ilość w opak.	Indeks
Green Tea	20 kopert	288249
Green Tea Lemon	20 kopert	278099
Green Tea Opuncia	20 kopert	288248
Green Tea Orange	20 kopert	283094



## Herbata biała

TEEKANNE

Herbata	Ilość w opak.	Indeks
White Tea Citrus	20 kopert	283095
White Tea Red Berries	20 kopert	283096
White Tea	20 kopert	440366



## Herbata owocowa

TEEKANNE

Herbata	Ilość w opak.	Indeks
Malina	20 kopert	282249
Owoce leśne	20 kopert	280178
Borówka	20 kopert	878661
Słodka Brzoskwinia	20 kopert	861269
Fresh Orange	20 kopert	430498
Citrus Fruits	20 kopert	288111
Love	20 kopert	606780
Caribbean Mango	20 kopert	878663
Ginger Curcuma	20 kopert	878667
Słodka Wiśnia	20 kopert	288695



## Herbata - Kolekcje

TEEKANNE

Herbata	Ilość w opak.	Indeks
World of Fruits Collection	6 x 5 (30 kopert)	430498
Magic Winter Collection	6 x 5 (30 kopert)	288111
Love Collection	6 x 5 (30 kopert)	606780
Thank You Collection	6 x 5 (30 kopert)	878663
World of Ginger Collection	6 x 5 (30 kopert)	878667





## Herbaty Sir Adalbert's

Wysokiej jakości herbaty czarne, czarne z dodatkiem owoców oraz zielone.  
Jakość PREMIUM - głęboki smak, wyrazisty aromat, unikalne mieszanki.  
Pakowane na Sri Lance.

**NOWOŚĆ**

### Herbata klasyczna w saszetkach

**ADALBERT'S**

Herbata	Ilość w opak.	Indeks
Breakfast Tea czarna	25 saszetek	866747
Earl Grey Tea czarna	25 saszetek	869229
Tropical Tea czarna	25 saszetek	866750
Green Tea Soursop zielona	25 saszetek	866752
Moringa, Papaja & Soursop czarna	25 saszetek	870324
Oolong Truskawka & Papaja czarna	25 saszetek	870316



### Herbata czarna Golden Premium w saszetkach

**ADALBERT'S**

Herbata	Ilość w opak.	Indeks
Earl Grey Golden Premium	80 saszetek	866796
Golden Premium	80 saszetek	866797
Golden Premium Tropical	80 saszetek	870313



### Herbata liściasta w kartoniku

**ADALBERT'S**

Herbata	Opak.	Indeks
Earl Grey czarna	100 g	866741
Green Tea Soursop zielona	100 g	866745
Tropical czarna	100 g	866744



### Herbata liściasta w puszcze tekturowej

**ADALBERT'S**

Herbata	Opak.	Indeks
Earl Grey Cardamom & Blue Cornflower czarna	100 g	866790
Green Tea Melon zielona	100 g	866793
Masala Ceylon czarna	100 g	866754



### Herbaty czarne z dodatkiem owoców - Kolekcja Emocje

**ADALBERT'S**

Herbata	Ilość w opak.	Indeks
Szczęście (Green Fruits z )	20 saszetek	870330
Spełnienie (Exotic Fruits)	20 saszetek	870350
Miłość (Truskawka)	20 saszetek	870349
Energia (Lemon & Limn)	20 saszetek	870334





**Herbata**  
**IRVING**

Smak	Ilość w opak.	Indeks
Czarna	100 kopert	296899
Biała - figa z gruszką	20 kopert	277598
Biała - poziomka z mandarynką	20 kopert	677255

**Herbata**  
**TETLEY**

Herbata Tetley	Ilość w opak.	Indeks
Classic Earl Grey	100 torebek	265160
Intensive Black	100 torebek	265169
Classic Black	100 torebek	281266

**Herbata Vitax**  
**Inspirations**  
**VITAX**

Herbata Vitax Inspirations	Ilość w opak.	Indeks
Owoce leśne	20 torebek	269652
Malina	20 torebek	290491
Żurawina z maliną	20 torebek	463921
Malina z jeżyną	20 torebek	471653
Zielona	20 torebek	563024

**Herbata**  
**SAGA**

Herbata Saga	Ilość w opak.	Indeks
Czarna	90 torebek	283719
Czarna Granulowana	90 g	501077
Malina	20 torebek	283293
Róża - owoce leśne	20 torebek	283297

**Herbata owocowa**  
**Kompozycja 6 smaków**
**BI FIX INDEKS: 481685**

Kompozycja 6 smaków: wieloowocowa herbatka owocowa, owocowa z dziką różą, owocowa z żurawiną, owocowa z poziomką, owocowa z wiśnią, owocowa z maliną. Opakowanie: 60 x 2 g.

**Herbata zielona**  
**Kompozycja 6 smaków**
**BI FIX INDEKS: 500029**

Kompozycja 6 smaków: herbata zielona, zielona z opuncją figową, zielona z żerńszeniem i granatem, zielona z pigwą, zielona z cytryną, zielona z imbirem. Opakowanie: 60 x 2 g.





### Herbata Sunny Garden

**MALWA**

Herbata Sunny Garden	Ilość w opak.	Indeks
Śliwka z aronią	20 kopert	409923
Malina z jagodą i acai	20 kopert	409919
Gruszka z ananasem	20 kopert	409916
Żurawina z granatem	20 kopert	409924



### Herbata ekspresowa owocowa

**MALWA**

Herbata ekspresowa owocowa	Ilość w opak.	Indeks
Aronia	20 torebek	412387
Żurawina	20 torebek	412702
Malina	20 torebek	412392
Leśna	20 torebek	412390
Owoc głogu	20 torebek	412394
Jagoda	20 torebek	412389
Owocowa	20 torebek	412690
Malina z żurawiną	20 torebek	531090



### Cukier

Cukier	Ilość w opak.	Indeks
Biały kryształ	1 kg	274116
Biały	Kostki 1 kg	274120
Biały kryształ paluszki	5 g x 100 szt.	475965



### Cukier

Cukier	Ilość w opak.	Indeks
Biały	Saszetki 4g x 1000 szt.	484305
Trzcinowy	Saszetki 4g x 1000 szt.	564961
Cukier trzcinowy nierafinowany	500 g	475806



### Ksylitol

**SANTE**

Cukier	Ilość w opak.	Indeks
Ksylitol	250 g	531999

**alpro**

**alpro**



### Napoje roślinne BARISTA

**ALPRO**

Napój roślinny	Poj.	Jedn. sprzed.	Indeks
Sojowy Barista	1 l	1 szt.	640992
Kokosowy Barista	750 ml	1 szt.	869746
Migdałowy Barista	750 ml	1 szt.	873070
Owsiany Barista	750 ml	1 szt.	872487

### Napoje roślinne

**ALPRO**

Napój roślinny	Poj.	Jedn. sprzed.	Indeks
Sojowy	1 l	1 szt.	626433
Owsiany	1 l	1 szt.	540621
Migdałowy	1 l	1 szt.	772140

\* Towar dostarczany w opakowaniach zbiorczych. Ilość sztuk w opakowaniu może się różnić od podanej w tabeli. Nasi handlowcy będą się kontaktować w celu uzgodnienia szczegółów.





Śmietanka	Poj.	Jedn. sprzedaży	Indeks
Cremona Classic	200 g	1 szt.	285397
Łaciata w płynie 10%	10 g	10 szt.*	475903

Śmietanka



**Mleko GOSTYN**  
Mleko zagęszczone niesłodzone.

Mleko zagęszczone	Poj.	Jedn. sprzedaży	Indeks
Niesłodzone	200 g	1 szt.	274005
Niesłodzone	500 g	1 szt.	273861



**Mleko Łaciate UHT MLEKPOL**

Mleko	Poj.	Jedn. sprzedaży	Indeks
3,2%	0,5 l	8 szt.*	290440
2%	0,5 l	8 szt.*	430585
0,5%	0,5 l	8 szt.*	439564
3,2%	1,0 l	12 szt.*	265329
2%	1,0 l	12 szt.*	265327
0,5%	1,0 l	12 szt.*	265330



**Mleko Zambrowskie MLEKPOL**

Mleko	Poj.	Jedn. sprzedaży	Indeks
3,2%	1 l	12 szt.*	272450
1,5%	1 l	12 szt.*	273857



**Mleko Wydojone bez laktozy MLEKOVITA**

Mleko	Poj.	Jedn. sprzedaży	Indeks
3,2%	1 l	12 szt.*	566972
1,5%	1 l	12 szt.*	534429

\*Towar dostarczany w opakowaniach zbiorczych. Ilość sztuk w opakowaniu może się różnić od podanej w tabeli. Nasi handlowcy będą się kontaktować w celu uzgodnienia szczegółów.



### Cytryna FINESIA

Cytryna Finesia	Poj.	Jedn. sprzedaży	Indeks
Cytrynka w płynie	500 ml	1 szt.	402306
	200 ml	1 szt.	461888

### Sok cytrynowy w naparstkach

**CHAMPION INDEKS: 624890**

Smaczny i zdrowy dodatek do herbaty idealny na chłodne dni. Z zagęszczonego soku, bez konserwantów i sztucznych dodatków. Dozowany dzięki jednorazowym kubeczkom. Opak. 10 szt.



### Sok pomidorowy

**FORTUNA**

Sok Fortuna	Poj.	Jedn. sprzed.	Indeks
Sok Pomidor	300 ml	15 szt.*	276708



### Syrup HERBAPOL

Syrup Herbapol	Poj.	Jedn. sprzed.	Indeks
Malina	5l	1 szt.	286063
Pomarańcza	5l	1 szt.	289316
Truskawka	5l	1 szt.	289315
Wiśnia	5l	1 szt.	289314

### Syrup ŁOWICZ

Syrup Łowicz	Poj.	Jedn. sprzedaży	Indeks
Malina	400 ml	1 szt.	402308
Wiśnia	400 ml	1 szt.	402309
Truskawka	400 ml	1 szt.	402310
Pomarańcza	400 ml	1 szt.	467659
Czarna porzeczka	400 ml	1 szt.	480620
Cytryna	400 ml	1 szt.	477050



\*Towar dostarczany w opakowaniach zbiorczych. Ilość sztuk w opakowaniu może się różnić od podanej w tabeli. Nasi handlowcy będą się kontaktować w celu uzgodnienia szczegółów.



## Soki i nektary

TYMBARK

Sok / Nektar Tymbark	Poj.	Jedn. sprzed.	Indeks
Sok Jabłko	1 l	1 szt.	271429
Sok Multiwitamina	1 l	1 szt.	402313
Sok Pomarańcza	1 l	1 szt.	268983
Nektar Czarna Porzeczka	1 l	1 szt.	402312
Nektar Ananas	1 l	1 szt.	287277



## Soki, nektary i napoje

TARCZYŃ

Sok / Napój Tarczyn	Poj.	Jedn. sprzed.	Indeks
Sok Pomarańcza	300 ml	15 szt.*	265264
Sok Jabłko	300 ml	15 szt.*	265251
Nektar Czarna Porzeczka	300 ml	15 szt.*	265266
Napój Multiwitamina Czerwone Owoce	300 ml	15 szt.*	265279
Napój Multiwitamina Zielone Owoce	300 ml	15 szt.*	282315
Sok Pomidorowy	300 ml	15 szt.*	469634



## Soki i nektary

TYMBARK

Sok / Nektar Tymbark	Poj.	Jedn. sprzed.	Indeks
Sok Jabłko	300 ml	12 szt.*	274090
Sok Pomarańcza	300 ml	12 szt.*	274077
Sok Multiwitamina	300 ml	12 szt.*	278263



## Napój Frugo

FOOD CARE

Napój Frugo	Poj.	Jedn. sprzed.	Indeks
Ultra Black	500 ml	15 szt.*	878809
Ultra Green	500 ml	15 szt.*	878810
Ultra Orange	500 ml	15 szt.*	878811

\*Towar dostarczany w opakowaniach zbiorczych. Ilość sztuk w opakowaniu może się różnić od podanej w tabeli. Nasi handlowcy będą się kontaktować w celu uzgodnienia szczegółów.



# ZDROWE NAWODNIENIE W MIEJSCU PRACY



**ŻYWIEC ZDRÓJ®**

ARTYKUŁY SPOŻYWCZE

21

## Woda

### ŻYWIEC ZDRÓJ

Woda Żywiec	Poj.	Jedn. sprzedaży	Indeks
Gazowana	0,5 l	12 szt.*	265282
	1,5 l	6 szt.*	265286
	0,5 l	12 szt.*	265290
Niegazowana	1,5 l	6 szt.*	265294
	5 l	1 szt.*	265297
Delikatnie musująca	0,5 l	12 szt.*	542880
	1,5 l	6 szt.*	542874



\*Towar dostarczany w opakowaniach zbiorczych. Ilość sztuk w opakowaniu może się różnić od podanej w tabeli. Nasi handlowcy będą się kontaktować w celu uzgodnienia szczegółów.





**Woda mineralna**  
**NAŁĘCZOWIANKA**

Woda Nałęczowianka	Pojemność	Jedn. sprzedaży	Indeks
Gazowana	0,5 l	12 szt.*	265220
	1,5 l	6 szt.*	265222
Niegazowana	0,5 l	12 szt.*	265231
	1,5 l	6 szt.*	265238
Delikatnie gazowana	1,5 l	6 szt.*	265225



**Woda mineralna**  
**PIWNICZANKA**

Woda Piwniczanka	Pojemność	Jedn. sprzedaży	Indeks
Gazowana	0,5 l	12 szt.*	481717
	1,5 l	6 szt.*	265245
Niegazowana	0,5 l	12 szt.*	483508
	1,5 l	6 szt.*	265248
Lekko gazowana	0,5 l	12 szt.*	573266
	1,5 l	6 szt.*	283842



**Woda mineralna**  
**MUSZYNIANKA**

Woda Muszynianka	Pojemność	Jedn. sprzedaży	Indeks
Niskonasyciona	0,6 l	8 szt.*	265209
	1,5 l	6 szt.*	265213
Średnionasyciona	0,6 l	8 szt.*	274632
	1,5 l	6 szt.*	265206



**Woda mineralna w szkle**  
**CISOWIANKA**

Woda mineralna w szklanych butelkach

Woda Cisowianka	Pojemność	Jedn. sprzedaży	Indeks
Perlage Musująca	0,3 l	24 szt.*	498635
	0,7 l	12 szt.*	531395
Niegazowana	0,3 l	24 szt.*	498636
	0,7 l	12 szt.*	531396
Silny Gaz	0,7 l	12 szt.*	297569

\* Towar dostarczany w opakowaniach zbiorczych. Ilość sztuk w opakowaniu może się różnić od podanej w tabeli. Nasi handlowcy będą się kontaktować w celu uzgodnienia szczegółów.



NATURALNA WODA MINERALNA



REZERWAT PRZYRODY  
LAS MARIŃSKI

# OSTROMECKO®

• 15  70 •





# CISOWIANKA®



## Woda mineralna CISOWIANKA

Woda Cisowianka	Pojemność	Jedn. sprzedaży	Indeks
Gazowana	0,5l	12 szt.*	268368
	1,5l	6 szt.*	268808
Niegazowana	0,5l	12 szt.*	268372
	1,5l	6 szt.*	268660
Lekko gazowana	0,5l	12 szt.*	289427
	1,5l	6 szt.*	278190



## Woda mineralna OSTROMECKO

Woda Ostromecko	Pojemność	Jedn. sprzedaży	Indeks
Gazowana	0,5l	12 szt.*	531879
	1,5l	6 szt.*	533285
Niegazowana	0,5l	12 szt.*	531881
	1,5l	6 szt.*	533289



## Woda mineralna w szkle OSTROMECKO

Woda Ostromecko	Pojemność	Jedn. sprzedaży	Indeks
Gazowana	0,3l	12 szt.*	534395
	0,7l	6 szt.*	534632
Niegazowana	0,3l	12 szt.*	534384
	0,7l	6 szt.*	534631

Woda mineralna w szklanych butelkach

\*Towar dostarczany w opakowaniach zbiorczych. Ilość sztuk w opakowaniu może się różnić od podanej w tabeli. Nasi handlowcy będą się kontaktować w celu uzgodnienia szczegółów.

Infolinia: 801 555 556  
Kraków tel. 12 413 20 00

Katowice tel. 32 353 40 06  
Kielce tel. 41 346 21 07

Nowy Sącz tel. 18 443 76 34  
Nowy Targ tel. 18 264 00 62

Tarnów tel. 14 627 28 22  
Rzeszów tel. 17 853 99 88

Woda mineralna  
w szklanych butelkach



Woda mineralna  
w szkle  
**KROPLA BESKIDU**

Woda Kropla Beskidu	Poj.	Jedn. sprzed.	Indeks
Delice Gazowana	0,33 l	24 szt.*	770649
Niegazowana	0,33 l	24 szt.*	770873

**NOWOŚĆ**



Woda mineralna  
**AQUA POLONIA**

Woda Aqua Polonia	Poj.	Jedn. sprzed.	Indeks
Gazowana	0,5 l	12 szt.*	878960
	1,5 l	6 szt.*	878957
Niegazowana	0,5 l	12 szt.*	878959
	1,5 l	6 szt.*	878958



Napój izotoniczny  
**4MOVE**  
**FOOD CARE**  
Napój izotoniczny niegazo-  
wany z dodatkiem witamin.

Napój izotoniczny	Poj.	Jedn. sprzed.	Indeks
Multifruit (wielowocowy)	pet 0,75 l	1 szt.	528892



Napój gazowany  
**PEPSI**

Napój gazowany	Poj.	Jedn. sprzed.	Indeks
Pepsi	Puszka 0,33 l	1 szt.	297543
Pepsi	0,5 l	1 szt.	297544



Napój  
gazowany  
**COCA-COLA**

Napój gazowany	Poj.	Jedn. sprzed.	Indeks
Coca-Cola	Puszka 0,33 l	1 szt.	271758
Coca-Cola	0,5 l	1 szt.	271916
Coca-Cola Zero	Puszka 0,33 l	1 szt.	603235



Napój gazowany  
energetyczny  
**RED BULL**

Napój gazowany	Poj.	Jedn. sprzed.	Indeks
Red Bull	Puszka 0,25 l	1 szt.	284084



Napój gazowany  
energetyczny **BLACK**  
**FOOD CARE**

Napój energetyczny	Poj.	Jedn. sprzed.	Indeks
Energy Original	Puszka 0,25 l	1 szt.	527044
Energy Zero Sugar	Puszka 0,25 l	1 szt.	527045

\*Towar dostarczany w opakowaniach zbiorczych. Ilość sztuk w opakowaniu może się różnić od podanej w tabeli. Nasi handlowcy będą się kontaktować w celu uzgodnienia szczegółów.





# KING OF THE NIGHT



[blackenergydrink.com](http://blackenergydrink.com)





## Ciastka Krakuski

BAHLESEN

Ciastka Pieguski	Opak.	Jedn. sprzed.	Indeks
Herbatniki Maślane	200 g	1 op.	536468
Herbatniki Zbożowe	200 g	1 op.	517521
Deserowe z cukrem	200 g	1 op.	517662
Paluszki wiśniowe	144 g	1 op.	473381
Serduszka w czekoladzie	171 g	1 op.	518559



## Wafle Familijne

JUTRZENKA

Ciastka/Wafle Familijne	Opak.	Jedn. sprzed.	Indeks
Śmietankowe	180 g	1 op.	287653
Kakaowe	180 g	1 op.	287656
Orzechowe	180 g	1 op.	371890
Śmietankowo - kakaowe	180 g	1 op.	371852



## Ciastka Jezyki

JUTRZENKA

Ciastka Jezyki	Opak.	Jedn. sprzed.	Indeks
Classic	140 g	1 op.	371809
Cafe	140 g	1 op.	281944
Kokosowe	140 g	1 op.	427466
Dark Cherry	140 g	1 op.	448505



## Ciastka Pieguski

MILKA

Ciastka Pieguski	Opak.	Jedn. sprzed.	Indeks
Czekolada	135 g	1 op.	287845
Czekolada + rodzyunki	135 g	1 op.	287843
Czekolada + orzechy	135 g	1 op.	287846



## Ciastka Łakotki

MONDELEZ

Ciastka Łakotki	Opak.	Jedn. sprzed.	Indeks
Deserowe z cukrem	168 g	1 op.	269615
Kokosowe	168 g	1 op.	269620
Maślane	168 g	1 op.	279753
Kakaowe	168 g	1 op.	426893





**Ciastka Delicje**

**MONDELEZ**

Ciastka Delicje	Opak.	Jedn. sprzedaży	Indeks
Pomarańczowe	147 g	1 op.	271424
Malinowe	147 g	1 op.	278334
Morelowe	147 g	1 op.	278337
Wiśniowe	147 g	1 op.	271427



**Wafle torcikowe mini**

**WEDEL**

Wafle	Opak.	Jedn. sprzedaży	Indeks
Torcikowe mini orzechowe	160 g	1 op.	469048



**Ciastka Owsiane naturalne**

**SANTE**

Ciastka	Opak.	Jedn. sprzedaży	Indeks
Owsiane	138 g	1 op.	426811



**Ciastka owsiane**

**SANTE**

Ciastka	Opak.	Jedn. sprzedaży	Indeks
Kakaowe	250 g	1 szt.	323199
Maslane	250 g	1 szt.	426810
Żurawinowe	250 g	1 szt.	323200



**Ciastka Belvita**

**MONDELEZ**

Ciastka	Opak.	Jedn. sprzedaży	Indeks
Kakaowe Chocolate	300 g	1 szt.	280638
Honey & Nuts	300 g	1 szt.	468753
Forest Fruits	300 g	1 szt.	527540

Infolinia: 801 555 556  
Kraków: tel. 12 413 20 00

Katowice: tel. 32 353 40 06  
Kielce: tel. 41 346 21 07

Nowy Sącz: tel. 18 443 76 34  
Nowy Targ: tel. 18 264 00 62

Tarnów: tel. 14 627 28 22  
Rzeszów: tel. 17 853 99 88



**Tago**  
Tadewa Golobinski  
1966



## Ciastka

TAGO

Ciastka	Opak.	Jedn. sprzed.	Indeks
Francuskie precele z masłem	135 g	1 op.	278534
Rurka wafłowa z kremem kakaowym	150 g	1 op.	861920
Rurka wafłowa z kremem waniliowym	150 g	1 op.	861919
Ciastka owsiane z żurawiną	185 g	1 op.	861938
Pierniki Duet	190 g	1 op.	861937
Ciastka owsiane De Lux	210 g	1 op.	834071
Dzwoneczki	300 g	1 op.	568075
Śnieżynki dekorowane	2 kg	1 op.	861943
Słoneczniki	2 kg	1 op.	861945
Wafle kakaowe mini	2,5 kg	1 op.	861941
Piernik Szkota	2,5 kg	1 op.	459557
Słodkie Serduszka	2,5 kg	1 op.	861982







**Ciastka Hit**  
**BAHLENSEN**

Ciastka Hit	Opak.	Jedn. sprzedaży	Indeks
Czekoladowe	220 g	1 op.	269625
Orzechowe	220 g	1 op.	269627
Waniliowe	220 g	1 op.	275762
Kokosowe	220 g	1 op.	269626



**Ciastka Holenderskie**  
**MONDELEZ**

Ciastka Pięguski	Opak.	Jedn. sprzedaży	Indeks
Holenderskie	170 g	1 op.	325031



**Raffaello Confetteria**  
**FERRERO**

Praliny	Opak.	Jedn. sprzedaży	Indeks
Raffaello Confetteria	150 g	1 op.	269596



**Czekoladki Merci**  
**STORCK**

Czekoladki	Opak.	Jedn. sprzedaży	Indeks
Merci	250 g	1 op.	285832
Merci	400 g	1 op.	265379



**Alpejskie Mleczko**  
**MILKA**

Mleczko	Opak.	Jedn. sprzedaży	Indeks
Waniliowe	330 g	1 op.	461416



**Ptasiel Mleczko**  
**WEDEL**

Mleczko	Opak.	Jedn. sprzedaży	Indeks
Waniliowe	340 g	1 op.	278548



NOWOŚĆ



**Mieszanka Krakowska**

**WAWEL**

Galareтка owocowa w czekoladzie	Opak.	Jedn. sprzed.	Indeks
Mieszanka Krakowska	245 g	1 op.	770391

**Cukierki**

Cukierki	Opak.	Jedn. sprzed.	Indeks
Ciut z witaminą C	1 kg	1 op.	265298

**Cukierki Pikolo fruit**

**MIESZKO**

Cukierki	Opak.	Jedn. sprzed.	Indeks
Pikolo fruit owocowe	1 kg	1 op.	878748



**Cukierki**

**WAWEL**

Cukierki	Opak.	Jedn. sprzed.	Indeks
Tiki Taki	1 kg	1 op.	671073
Kasztanki	1 kg	1 op.	671074
Trufle	1 kg	1 op.	275128
Pastyłki miętowe	1 kg	1 op.	878745
Tofflairs	1 kg	1 op.	878747



**Mieszanka Wedłowska**

**WEDEL**

Mieszanka	Opak.	Jedn. sprzed.	Indeks
Mieszanka deserowa klasyczna	356 g	1 op.	569170



**Przekąski**

**FELIX**

Przekąski	Opak.	Jedn. sprzed.	Indeks
Orzeszki ziemne solone	Puszka 140 g	1 op.	402323
Orzeszki ziemne solone	240 g	1 op.	284900
Mieszanka Studencka	240 g	1 op.	269635
Orzeszki z pieca z solą	140 g	1 op.	301588
Orzeszki ziemne solone	800 g	1 op.	268783



**Przekąski**

**LAJKONIK**

Przekąski	Opak.	Jedn. sprzed.	Indeks
Precelki	130 g	1 op.	269629
Paluszki	200 g	1 op.	269631
Talarki Krakowskie	155 g	1 op.	269633
Paluszki Extra Cienkie	180 g	1 op.	466868

ARTYKUŁY SPOŻYWCZE

21



BAKALLAND



**Krakersy**  
**DR GERARD**

Krakersy	Opakowanie	Jedn. sprzedaży	Indeks
Mix	90 g	1 op.	677257



**Owoce suszone**  
**BAKALLAND**



Owoce suszone	Opakowanie	Jedn. sprzedaży	Indeks
Daktyle - całe	100 g	1 op.	795253
Morele - całe	150 g	1 op.	476651
Śliwka - cała	300 g	1 op.	448188



Bakalie	Opakowanie	Jedn. sprzedaży	Indeks
Migdały luskane	275 g	1 op.	288401
Orzechy nerkowca	75 g	1 op.	448544
Orzechy włoskie	100 g	1 op.	795233
Pistacje prażone	70 g	1 op.	795236
Pistacje prażone	200 g	1 op.	286379

Bakalie	Opakowanie	Jedn. sprzedaży	Indeks
Mieszanka bakaliowa	100 g	1 op.	795249
Mieszanka orzechów	100 g	1 op.	795250
Mieszanka studencka	150 g	1 op.	545912
Orzech laskowy	90 g	1 op.	795252

**Bakalie**  
**BAKALLAND**

Infolinia: 801 555 556  
Kraków tel. 12 413 20 00

Katowice tel. 32 353 40 06  
Kielce tel. 41 346 21 07

Nowy Sącz tel. 18 443 76 34  
Nowy Targ tel. 18 264 00 62

Tarnów tel. 14 627 28 22  
Rzeszów tel. 17 853 99 88



### Sztućce i kubki jednorazowe

#### ANNA ZARADNA

Zestawy sztućców i kubków jednorazowych są przyjazne dla środowiska. Będą ekologiczną alternatywą dla zestawów z plastiku.

Lp.	Nazwa produktu	Szczegóły	Jedn. sprzedaży	Indeks
1	Zestaw sztućców drewnianych	W 100% z drzewa brzoźowego	1 op. - 6 kompletów	603979
2	Kubki 200 ml	Papierowe, mix kolorów	1 op. - 6 szt.	677270



### Tacki papierowe

#### STELLA

Jednorazowe tacki do podawania zimnych oraz gorących potraw. Idealne podczas imprez okolicznościowych w domu i na świeżym powietrzu, na grillach, piknikach, wycieczkach.



Tacki	Jedn. sprzedaży	Indeks
Małe	100 szt.	674971
Duże	100 szt.	674972



### Czajniki

#### ADLER

Czajniki elektryczne wyposażone w filtr zatrzymujący osady wapnia, automatyczne wyłączenie po zagotowaniu wody. Posiadają obrotową podstawę i płaskie dno.

Lp.	Produkt	Materiał	Pojemność	Grzałka	Kolor	Moc	Indeks
1	AD 1223	Metal	1,7 l	W płycie dna	Srebrny	2000W	482214
2	AD 1207	Tworzywo	1,5 l	Ze stali szlachetnej	Biały	2000W	482216
3	AD 1277	Tworzywo	1,7 l	Płaska - płytowa	Biały	2200W	855762



**MIESZANKI**

• Smaczna i zdrowa przekąska • Soczyste owoce i chrupiące orzechy • Wysoka zawartość białka

Produkt	Masa netto
Mieszanka bakaliowa	100 g
Mieszanka orzechów	100 g
Mieszanka studencka klasyczna	400 g
Mieszanka studencka z migdałami	100 g



**ORZECHY**

• Wartościowa przekąska • Najwyższej jakości chrupiące orzechy • Wysoka zawartość licznych witamin i minerałów



Produkt	Masa netto
Orzechy laskowe	300 g
Orzechy laskowe blanszowane	90 g
Orzechy włoskie	100 g
Orzechy włoskie	200 g
Orzechy nerkowca	75 g



**ORZECHY SOLONE**

• Idealna przekąska • Ekstra wypieczone i super chrupiące



Produkt	Masa netto
Orzechy nerkowca lekko solone	70 g
Migdały lekko solone	90 g
Pistacje prażone	200 g
Pistacje prażone	70 g

**OWOCE SUSZONE**

• Zdrowa porcja przyjemności • Naturalnie słodkie



Produkt	Masa netto
Morele suszone całe owoce	150 g
Daktyle całe owoce	100 g
Śliwki suszone całe owoce	300 g

Profesjonalne systemy łazienkowe	474 - 475
Systemy higieniczne	476
Dozowniki, mydło	477 - 478
Serwetki, chusteczki	479
Ręczniki papierowe	480 - 483
Papier toaletowy, chusteczki nawilżające	483 - 484
Profesjonalne środki czyszczące Clinex	485 - 488
Środki do dezynfekcji	488
Środki do prania	489
Środki do zmywarek, płyny do naczyń	490 - 492
Środki do toalet	493 - 494
Środki do podłóg	494 - 495
Odświeżacze powietrza	496 - 497
Mleczka, środki przeciw kurzowi	497
Środki do szyb, środki do kuchni	498 - 499
Ścierki, gąbki, zmywaki	499 - 502
Rolki do ubrań, rękawice	502
Aksesoria do sprzątania, szczotki, miotły, mopy	503 - 504
Stojaki na parasole, kosze, kosze do segregacji popielnice, taborety, maty	505 - 507
Worki na śmieci	508
Montaż, haczyki, rzepy, uchwyty	509



KOSZE

# 22

## ARTYKUŁY HIGIENICZNE I DEZYNFEKCJA





# PROFESJONALNE systemy łazienkowe



## System Tork Matic® H1

**TORK**  
System ręczników w roli to rozwiązanie które doskonale sprawdza się w miejscach o dużym natężeniu ruchu. Celulozowe ręczniki papierowe wysokiej jakości, dwuwarstwowe, białe, bardzo wydajne o standardowej lub wyjątkowej miękkości Premium. Dozowniki nastawione na redukcję zużycia - zapewniają dozowanie jednego ręcznika na raz.

Lp	Dozownik Tork Matic® do ręczników w roli	Wymiary (Sz x G x W) [cm]	Wskaźnik zużycia	Kolor	Materiał	Indeks
1	Elektryczny z sensorem Intuition™	34,5 x 20,4 x 37,3	Elektryczny wskaźnik LED	Srebrny	Stal nierdzewna + ABS	482445
2	Standardowy mechaniczny	33,7 x 20,3 x 37,2	Okienko podglądu	Biały	ABS + MABS	271049

Lp	Ręczniki Tork Matic®	Jakość / Materiał	Ilość warstw	Dł.rolki / l.listków	Kolor	Jedn. sprzedaży	Indeks
3	Ekstra miękkie w roli	Premium / celuloza	2	120 m / 480 szt.	Biały	Karton 6 rolek	459034
4	Miękkie w roli	Advanced / celuloza z makulaturą	2	150 m / 600 szt.	Biały	Karton 6 rolek	286114
5	Natural	Advanced	2	150 m / 600 szt.	Naturalny	Karton 6 rolek	858663



## System Tork Xpress® H2

**TORK**  
System do ręczników w składce wielopanelowej Tork Xpress®, do łazienek o średnim natężeniu ruchu. Nie zajmuje dużo miejsca, zapewnia wygodę i higienę. Dozowanie pojedynczych odcinków ogranicza koszt eksploatacji oraz ilość odpadów. Dedykowane miękkie, wydajne ręczniki w składce wielopanelowej z wytrzymałego i chłonnego papieru zapewniają skuteczne suszenie i nieduże zużycie.

Lp	Dozownik Xpress® do ręczników w składce wielopanelowej	Wymiary (Sz x G x W) [cm]	Kolor	Materiał	Indeks
1	Nablatowy	32,3 x 11,6 x 21,8	Srebrny/czarny	Stal nierdzewna + ABS	482447
2	Naścienny, duży	31,7 x 10,1 x 46,8			482448
3	Naścienny, mały	30,2 x 10,1 x 29,5	Biały	ABS + MBS	482446
4	Nablatowy	32,3 x 11,6 x 21,8			285174

Lp	Ręczniki Tork Xpress®	Jakość / Materiał	Il. warstw	Wielkość odcinka [cm]	Kolor	Sposób złożenia odcinka	Jedn. sprzed.	Indeks
5	Ekstra miękkie w składce wielopanelowej	Premium / celuloza	2	34 x 21,2	Biały	M	Folia 2100 odcinków	272874
6	Miękkie w składce wielopanelowej	Advanced / celuloza z makulaturą	2	25,5 x 21,2	Biały	Z	Folia 3780 odcinków	284670
7	Naturalne miękkie w składce wielopanelowej	Advanced	2	24 x 21,3	Naturalny	Z	Folia 3780 odcinków	863496



## System Tork Singlefold / C-fold H3

**TORK**  
System do ręczników w składce ZZ.  
Dozowanie odcinek po odcinku.

Lp	Dozownik Singlefold / C-fold	Wymiary (Sz x G x W) [cm]	Kolor	Materiał	Indeks
1	Duży	33,3 x 13,6 x 43,9	Biały	ABS + MBS	273185
2	Mini	33,2 x 13,5 x 29,1	Biały	ABS + MBS	287707

Lp	Ręczniki Tork Singlefold	Jakość / Materiał	Il. warstw	Wielkość odc. [cm]	Kolor	Sposób złożenia odc.	Jedn. sprzedaży	Indeks
3	Miękkie w składce wielopanelowej	Advanced / celuloza z makulaturą	2	23 x 24,8	Biały	V	Karton 3750 odcinków	281673



**System Tork Mini Jumbo papier toaletowy T2**



Wygodne i funkcjonalne podajniki do papieru toaletowego. Polecane do łazienek o średnim i dużym natężeniu ruchu. Posiadają wbudowany hamulec zapobiegający luźnemu obracaniu się rolki, co ogranicza zużycie papieru. Wydajny papier toaletowy Tork mini Jumbo o wysokiej chłonności zapewni rzadsze uzupełnianie wkładów.

Lp	Dozownik Tork Mini Jumbo® do papieru toaletowego	Wymiary (Sz x G x W) [cm]	Kolor	Materiał	Indeks
1	Mini Jumbo Image Design	35,5 x 13,3 x 25,4	Srebrny	Stal nierdzewna + ABS	482449
2	Mini Jumbo Elevation	34,5 x 13,2 x 27,5	Biały	ABS + MABS	287178

Lp	Papier toaletowy Tork w roli	Jakość / Materiał	Ilość warstw	Dł.rolki/Il.listków	Kolor	Jedn. sprzed.	Indeks
3	Mini Jumbo miękki	Premium / makulatura	2	170 m 1214 szt.	Biały	Karton 12 rolek	273232
4	Mini Jumbo szary	Universal / makulatura	1	240 m 1714 szt.	Szary	Folia 12 rolek	270678
5	Mini Jumbo natural	Advanced / makulatura	2	170 m 850 szt.	Naturalny	Folia 12 rolek	858664



**System Tork Intuition™ mydło w pianie S4**



W pełni zautomatyzowany bezdotykowy dozownik, zapewniający wysoki poziom higieny (bezdotykowe pobieranie piany myjącej). Posiada sygnalizację LED informującą kiedy należy wymienić wkład. Delikatne mydło w pianie Tork ma łagodny zapach, właściwości nawilżające i odżywcze. Wysoka wydajność skutkuje mniejszym zużyciem mydła (oszczędność do 36%), lepszą skutecznością mycia i mniejszym zużyciem wody (oszczędność do 45%).



Lp	Dozownik Tork Intuition™ do mydła w pianie	Wymiary (Sz x G x W) [cm]	Kolor	Materiał	Indeks
1	Elektryczny z sensorem Intuition™ Image Design	11,3 x 13 x 27,8	Srebrny	Stal nierdzewna + ABS	482450
2	Elektryczny z sensorem Intuition™ Elevation	11,6 x 13 x 27,8	Biały	ABS + MABS	482082

Lp	Mydło	Jakość	Pojemność	Ilość dawek	Jedn. sprzedaży	Indeks
3	Delikatne mydło w pianie perfumowane	Premium	1 l	Ok. 2500	1 szt.	278294



**System Tork w sprayu A1**



Elektryczny dozownik do odświeżania powietrza z wykorzystaniem zasobników zapachu w sprayu. Zapewnia systematyczne i równomierne dozowanie preparatu odświeżającego do 90 dni i przez 24 godz./dobę. Posiada wskaźnik zużycia wkładu. Do dozownika dostępne są wysokiej klasy preparaty odświeżające oraz neutralizator zapachów.



Lp	Dozownik Tork	Wymiary (Sz x G x W) [cm]	Kolor	Materiał	Indeks
1	Elektryczny do odświeżaczy powietrza	8,4 x 6,6 x 16,8	Szary	ABS + MABS	482459

Lp	Produkt w sprayu	Pojemność	Jedn. sprzedaży	Indeks
2	Odświeżacz Citrus	75 ml	1 szt.	301243
3	Odświeżacz Tropical Fruit	75 ml	1 szt.	482460
4	Odświeżacz Floral	75 ml	1 szt.	482461
5	Neutralizator	75 ml	1 szt.	283184





Papier celulozowy

### System dozowania Autocut Midi do ręczników w roli Autocut XXL

SATINO

Oszczędny, niezawodny mechanizm dystrybucji ręczników z rolki - idealne rozwiązanie do stosowania w miejscach o szczególnie dużym zużyciu artykułów higienicznych, gdzie istotne jest maksymalne ograniczenie ilości nadmiernego, niekontrolowanego ich zużycia (tylko jeden listek o optymalnej długości za każdym razem). Transparentny wskaźnik wypełnienia. Trwały i wodoodporny - wykonany z tworzywa ABS. W komplecie kluczyk serwisowy i kotki. Wymiary: szer. 315 x głęb. 217 x wys. 325 mm. 2 klejone warstwy.



Na system dozowania

NOWOŚĆ

Nazwa produktu	Il. warstw	Dł. rolki	Jedn. sprzedaży	Indeks
Dozownik do ręczników w roli Autocut Midi	-	-	1 szt.	481960
Ręczniki papierowe w roli Autocut XXL / celuloza	2	220 m	Folia 6 szt.	481962
Ręczniki papierowe w roli Autocut / celuloza	2	150 m	Folia 6 szt.	537839
Ręczniki papierowa w roli Autocut eko / makulatura	2	170 m	Folia 6 szt.	873087



### System dozowania Centerfeed Plus do ręczników w roli

SATINO

Produkty przeznaczone do stosowania przy wysokiej i średniej częstotliwości. Dozownik Satino umożliwia płynną regulację wyjścia papieru, dzięki dwóm wymiennym końcówkom. Jedna to ząbki do oddzierania listków, a druga umożliwia urywanie pojedynczych listków papieru. Wymiary: 257 szer. x 281 wys. x 226 głęb. Ręczniki pochodzą w 100% z recyklingu i posiadają certyfikat Ecolabel.



Nazwa produktu	Il. warstw	Dł. rolki	Jedn. sprzedaży	Indeks
Dozownik do ręczników w roli	-	-	1 szt.	776065
Ręczniki papierowe w roli Comfort 100% Recycling	2	138 m	Folia 6 szt.	776067
Ręczniki papierowe w roli Comfort 100% Recycling	1	300 m	Folia 6 szt.	776078



### System dozowania Jumbo do papieru toaletowego w roli

SATINO

Produkty przeznaczone do użytku w łazienkach domowych oraz biurowych. W sprzedaży dozownik do papieru toaletowego oraz sam papier pakowany po 12 rolek. Wysokiej jakości biały papier toaletowy w rolce. 2 klejone warstwy.



Na system dozowania

NOWOŚĆ

Nazwa produktu	Il. warstw	Dł. rolki	Jedn. sprzedaży	Indeks
Dozownik papieru toaletowego w roli Jumbo - mały	-	-	1 szt.	532796
Papier toaletowy w roli Jumbo Prestige / celuloza	2	120 m	Folia 12 szt.	533244
Papier toaletowy w roli Jumbo / makulatura	2	150 m	Folia 12 szt.	656158
Papier toaletowy w roli Mini Jumbo eko / makulatura	2	180 m	Folia 12 szt.	873076



Papier celulozowy

### System centralnego dozowania papieru toaletowego Jumbo Centerfeed

SATINO

Produkty przeznaczone do użytku w łazienkach domowych i biurowych. W sprzedaży dozownik do papieru toaletowego oraz sam papier (z celulozy) pakowany po 12 rolek. Wysokiej jakości papier z białej celulozy wykonany w 100% z recyklingu. Średnica rolki 18,4 cm. Ilość listków 720 szt.



Na system dozowania

Nazwa produktu	Il. warstw	Dł. rolki	Jedn. sprzedaży	Indeks
Dozownik papieru toaletowego w roli Jumbo Centerfeed	-	-	1 szt.	533249
Papier toaletowy centralnego dozowania w roli Jumbo comfort	2	180 m	Folia 12 szt.	533250

deb  
stokoPrzy zakupie 15szt. możliwość  
wstawienia logo i wyboru koloruWkład ponad  
1660 dawekWysoka wydajność  
mycia**Dozowniki i mydło w pianie****DEB STOKO**

Dozownik posiada wytrzymałą obudowę z ABS o właściwościach antybakteryjnych. Wymiary: 13 x 11 x 23,5 cm. Wbudowany zamek z kluczem. Szybka umożliwia podgląd ilości mydła. Mydła zawierają odżywkę poprawiającą kondycję skóry. Posiadają właściwości energetyzującej aromaterapii.

Lp	Nazwa produktu	Kolor	Jedn. sprzedaży	Indeks
1	Dozownik Proline	Biały	1 szt.	483835
2	Dozownik do mydła w pianie Mr Soapy Soap	Czerwony	1 szt.	532792
3	Dozownik do mydła w pianie Wash Your hands	Zielony	1 szt.	532794
4	Dozownik do mydła w pianie do mydeł zapachowych	Biały	1 szt.	532782
5	Dozownik do mydła w pianie półprzezroczysty z elementami chromowanymi	Biały	1 szt.	532789
6	Dozownik do mydła w pianie półprzezroczysty z elementami chromowanymi	Czarny	1 szt.	532790
7	Dozownik łazienkowy do mydła w pianie Deb Stoko	Biały	1 szt.	532791
8	Mydło w pianie Deb Stoko Relax 1 l	Fioletowy	1 szt.	470351
9	Mydło w pianie Deb Stoko Energie 1 l	Zielony	1 szt.	470349

**Palmolive**

Nazwa produktu	Pojemność	Indeks
Palmolive migdałowe	300 ml	264358
Palmolive mleko & miód	300 ml	264364
Palmolive oliwka	300 ml	277457

**Mydło w płynie****PALMOLIVE****+CleanHands****NOWOŚĆ****Mydło w płynie****CLEAN HANDS**

Nazwa produktu	Pojemność	Indeks
Kokos	300 ml	864863
Arbuz	300 ml	863206

**LUKSJA****Mydło w płynie****LUKSJA**

Nazwa produktu	Pojemność	Indeks
Mleko i płatki róż	500 ml	549819
Mleko i prowitamina B5	500 ml	549974
Creme oliwka i jogurt	500 ml	549975
Creme len i mleczo ryżowe	500 ml	549976





**Mydło w płynie antybakteryjne**

**INDEKS: 371857**

Delikatne mydło w płynie posiadające właściwości antybakteryjne. Pojemność 5l.



**Mydło w płynie VC 600**

**VOIGT INDEKS: 872067**

Testowane dermatologicznie. Nie zmienia naturalnego pH skóry. Zgodne z systemem HACCP (można stosować w przemyśle spożywczym). Pojemność 5l.



**Mydło w kostkach mix**

**LUKSJA INDEKS: 264350**

Waga 90g.



**Mydło w płynie**

**IDEA HOME INDEKS: 872846**

Kremowe mydło w płynie do mycia rąk i ciała. Dzięki regenerującym właściwościom oraz potężeniu granatu z mlekiem kokosowym, skutecznie pielęgnuje skórę, pozostawiając ją świeżą i nawilżoną. Idealne do dozowników naściennych oraz stojących. Pojemność 5 l.



**NOWOŚĆ**



**NOWOŚĆ**

**Mydło w płynie**

**DOMOWY**

Delikatne mydło w płynie do mycia rąk i całego ciała. Posiada właściwości antybakteryjne. Pojemność 5 l.

Rodzaj	Pojemność	Indeks
Niebieskie	5 l	874624
Zielone	5 l	874625



**NOWOŚĆ**

**Mydło w płynie antybakteryjne z lanoliną**

**FILIP PROFESSIONAL INDEKS: 888749**

Delikatne mydło w płynie posiadające właściwości antybakteryjne. Dzięki zawartości lanoliny pielęgnuje skórę, nawilża i chroni przed przesuszeniem. Pojemność 5l.



### Serwetki

**GROSİK**

Eleganckie serwetki składane o wymiarach 33 cm x 33 cm, idealne do restauracji, przyjęć i domowych uroczystości. Dwuwarstwowe, wytrzymałe i chłonne, z eleganckim tłoczeniem na brzegach. Biodegradowalne i posiadające certyfikat FSC, dostępne w opakowaniu po 50 sztuk.

Kolor - Indeks

□ - 523345, ■ - 523346, ■ - 523347, ■ - 523349, ■ - 523350



### Serwetki

**ANNA ZARADNA**

Serwetki składane, które przydadzą się w każdej sytuacji w domu, pracy, restauracji itp. Są bardzo chłonne i wytrzymałe.

Rodzaj	Jedn. sprzedaży	Kolor - Indeks
2-warstwowe	1 op. - 50 szt.	□ - 604117
3-warstwowe	1 op. - 20 szt.	□ - 604112, ■ - 604110



### Chusteczki uniwersalne

**VELVET CARE PROFESSIONAL**

**INDEKS: 546549**

2-warstwowe. Opakowanie zawiera 100 chusteczek.



### Chusteczki Super Soft

**SATINO**

**INDEKS: 470355**

Wyjątkowo miękkie chusteczki kosmetyczne jakości premium. Wytworzone z białej celulozy, 2-warstwowe. Opakowanie zawiera 100 chusteczek.



### Chusteczki uniwersalne

**VELVET**

**INDEKS: 542689**

Opakowanie zawiera 120 chusteczek.



**Czyściwo-ręczniki papierowe**

Czyściwo produkowane z białej celulozy dwuwarstwowej, o niskiej pyłności, klejone metodą punktową, co eliminuje rozwarstwianie się produktów podczas stosowania, a także zmniejsza w znacznym stopniu pylenie i powstawanie drobinek papieru. Szczególnie polecane w lakiernictwie, fryzjerstwie, produkcji spożywczej, myjniach samochodowych, przemyśle, hotelarstwie, farmacji i firmach sprząających. Nadaje się do kontaktu z żywnością, przez co znajduje zastosowanie również w gastronomii. Wysokość rolki 24 cm. Długość rolki 240 m.



**PREMIA**  
Stojak  
do 5 op.



Nazwa produktu	Ilość listków	Jedn. sprzedaży	Indeks
Czyściwo-ręczniki papierowe	800	1 op. (2 rolki)	799358

**Czyściwo przemysłowe****VELVET CARE PROFESSIONAL**

Produkt profesjonalny, 100% celulozy. Dwie warstwy, wysokość rolki 264 mm. Chłonne i wytrzymałe. Idealne do wszelkich zastosowań przemysłowych, skutecznie usuwa zanieczyszczenia. Kolor biały.

Nazwa produktu	Ilość listków	Dł. roli	Jedn. sprzedaży	Indeks
Czyściwo przemysłowe	720	180 m	1 rolka	861452
Czyściwo przemysłowe	800	200 m	1 rolka	857127
Czyściwo przemysłowe	1000	250 m	1 rolka	861615



**NOWOŚĆ**

**Ręczniki w roli eko makulatura****SATINO INDEKS: 879428**

Pierwszy najwyższej jakości papier kuchenny Satino by WEPA wykonany z kartonu - w 100% pochodzącego z recyklingu. Niebielony - miękki, chłonny i wydajny. Bezpieczny dla żywności i wyjątkowo ekologiczny. 3-warstwowy. Produkt w 100% higieniczny, posiada certyfikaty: potwierdzający przeznaczenie produktu do krótkotrwałego, bezpośredniego kontaktu z żywnością oraz EU Ecolabel. Długość rolki 14 m. Jedn. sprzedaży - 4 rolki x 64 listki.



Papier celulozowy

**Ręczniki papierowe****TIRA**

Ręczniki z papieru celulozowego. Długość rolki:

Tira 300 - 66 m, Tira 400 - 88 m, Tira 500 - 100 m. Kolor: biały.

Nazwa produktu	Ilość listków	Jedn. sprzedaży	Indeks
Ręczniki papierowe Tira	300 listków	1 rolka	274533
Ręczniki papierowe Tira	400 listków	1 rolka	661509
Ręczniki papierowe Tira	500 listków	1 rolka	279064

Infolinia: 801 555 556  
Kraków tel. 12 413 20 00

Katowice tel. 32 353 40 06  
Kielce tel. 41 346 21 07

Nowy Sącz tel. 18 443 76 34  
Nowy Targ tel. 18 264 00 62

Tarnów tel. 14 627 28 22  
Rzeszów tel. 17 853 99 88

## Drescher Polska Sp. z o.o.



### Ręczniki w roli

#### DRESCHER POLSKA SP. Z O.O.

Ręczniki wykonane z ekologicznej, dwuwarstwowej celulozy przyjemnej w użytkowaniu i nie pozostawiającej uciążliwych drobinek. Przeznaczone do profesjonalnego użytku w pomieszczeniach o wysokiej intensywności eksploatacji.

Nazwa produktu	Długość	Jedn. sprzedaży	Indeks
Ręczniki w roli	100 m	6 szt.	650915
	200 m	2 szt.	650916

## OFFICE products



### Ręczniki w roli

#### OFFICE PRODUCTS

Produkt w kolorze białym, dwuwarstwowy. Średnica rolki: 130 mm, długość 50 m. W opakowaniu 12 rolek ręcznika papierowego.

Nazwa produktu	Rodzaj	Jedn. sprzedaży	Indeks
Ręczniki w roli	Celulozowe	12 rolek	532000



Papier celulozowy



### Ręczniki w roli

#### VELVET CARE PROFESSIONAL

Długość rolki wynosi 110 m. Opakowanie zbiorcze zawiera 6 rolek po 478 listków o wymiarach 192 mm x 190 mm. Ręczniki dwuwarstwowe.

Nazwa produktu	Jedn. sprzedaży	Ilość listków	Indeks
Ręczniki celulozowe	6 szt.	478	531703



Papier celulozowy



### Ręczniki w roli mini Velvet

#### VELVET CARE PROFESSIONAL

100% celuloza, papier 2 warstwowy. Długość: 52 mb. Kolor: biały.

Nazwa produktu	Jedn. sprzedaży	Ilość listków	Indeks
Ręczniki celulozowe mini	12 szt.	227	677377



Prezentowana w katalogu oferta jest tylko fragmentem dostępnego asortymentu. Odwiedź nasz sklep internetowy, by zobaczyć więcej. Zapraszamy na [www.sklep.lobos.pl](http://www.sklep.lobos.pl)



Papier celulozowy



### Ręcznik papierowy

#### BULKY SOFT

Ręcznik z papieru celulozowego. Długość rolki: 132 mb. Kolor: biały.

Nazwa produktu	Ilość listków	Jedn. sprzedaży	Indeks
Ręczniki papierowe BulkySoft	630 listków	1 rolka	481653





**Ręcznik papierowy Jumbo**

**ANNA ZARADNA**

3-warstwowy. Bardzo wytrzymały i chłonny. Bezpieczny w kontakcie z żywnością. Z obojętnym pH.

Nazwa produktu	Ilość listków	Jedn. sprzedaży	Indeks
Ręcznik papierowy Jumbo	300	1 szt.	613540



**Ręcznik Maxi Satinelle**

**CORNER INDEKS: 749887**

Ręcznik papierowy 2-warstwowy, 100% celuloza. Superchłonny i wytrzymały. Długość rolki 61 m, (305 listków).



Papier celulozowy



**Ręcznik kuchenny**

**VELVET**

Nazwa produktu	Jedn. sprzedaży	Indeks
Ręcznik Jumbo Turbo Velvet	1 szt.	484454



Papier celulozowy



**Ręczniki kuchenne**

**REGINA**

Nazwa produktu	Jedn. sprzedaży	Indeks
Ręczniki Regina	2 szt.	264761



**Ręczniki papierowe ZZ białe**

**KATRIN**

Ręczniki 2-warstwowe, przyjazne dla skóry. Bardzo wydajne. Wygodne foliowe opakowanie: Katrin Handy Pack.

Nazwa produktu	Jedn. sprzedaży	Indeks
Ręczniki papierowe ZZ białe 2-warstwowe	20 x 200	569076

**Drescher Polska Sp. z o.o.**



**Ręczniki składane ZZ**

**DRESCHER POLSKA SP. Z O.O.**

Ręczniki ZZ z miękkiej celulozy, wystarczająco mocne, aby nie rwały się już podczas wyciągania z podajnika. Dobrze wchłaniają wilgoć, nie pylą, idealnie pasują do podajników ręczników papierowych. Wyprodukowane w Polsce.

Nazwa produktu	Il. w kartonie	Jedn. sprzedaży	Indeks
Ręczniki składane ZZ Maxi	20 x 150 szt.	1 kart.	650908

**Ręczniki składane ZZ makulaturowe****OFFICE PRODUCTS**

Papier 1-warstwowy 36 g/m<sup>2</sup>. Wymiary: białe - 250 x 230 mm, szare i zielone - 230 x 230 mm.

Nazwa produktu	Ilość w kartonie	Jedn. sprzed.	Indeks
Ręczniki papierowe ZZ zielone	20 x 200 szt.	1 kart.	264800
Ręczniki papierowe ZZ białe	20 x 200 szt.	1 kart.	264796
Ręczniki papierowe ZZ szare	20 x 200 szt.	1 kart.	272226



Prezentowana w katalogu oferta jest **tylko fragmentem dostępnego asortymentu**.  
Odwiedź nasz sklep internetowy, by zobaczyć więcej. **Zapraszamy na [www.sklep.lobos.pl](http://www.sklep.lobos.pl)**

**Papier toaletowy eko makulatura****SATINO INDEKS: 879430**

Papier toaletowy w małej rolce klasy premium wyprodukowany w całości z tektury falistej i opakowań pochodzących z recyklingu. Miękki i chłonny i wydajny - bezkonkurencyjnie ekologiczny. Całkowicie niewybielany. Higieniczny i bezpieczny, przyjazny dla środowiska. Posiada certyfikaty FSC®- Recycled, UE Ecolabel i Błękitny Aniot. Długość rolki - 27,5 m. Jedn. sprzedaży - 1 op. - 8 rolek.

**Papier toaletowy Comfort****VELVET CARE PROFESSIONAL**

Papier 2 warstwowy, biały, 100% celuloza. Wysokość rolki: 92 mm, średnica rolki: 108 mm, długość rolki: 15 m. Ilość listków na rolce: 138. Jedn. sprzedaży - 1 op. - 8 rolek.

Nazwa produktu	Ilość w op.	Jedn. sprzed.	Indeks
Papier toaletowy Comfort	8 rolek	1 op.	371772

**Drescher  
Polska Sp. z o.o.****Papier toaletowy****DRESCHER POLSKA SP. Z O.O.**

Papier dwuwarstwowy, biały, wykonany z przyjemnej w użytkowaniu celulozy. Dł. rolki: 100 m. Op. - 12 rolek.

Nazwa produktu	Ilość w op.	Jedn. sprzed.	Indeks
Papier toaletowy	12 rolek	1 op.	650917





**mola**

Papier celulozowy



**Papier toaletowy**

**MOLA**

Opakowanie zawiera 8 rolek.

Nazwa produktu	Jedn. sprzedaży	Indeks
Papier toaletowy Mola	1 opakowanie	264757

**Regina**

Papier celulozowy



**Papier toaletowy rumiankowy**

**REGINA**

Opakowanie zawiera 8 rolek.

Nazwa produktu	Jedn. sprzedaży	Indeks
Papier toaletowy Regina	1 opakowanie	264762

**satino**



Papier celulozowy



**Papier toaletowy Prestige**

**SATINO**

Papier jakości premium, celulozowy, 2- lub 3-warstwowy, biały. Opakowanie zawiera 8 rolek.

Nazwa produktu	Ilość listków	Jedn. sprzedaży	Indeks
Wepa Prestige 2-warstwowy	180	1 opakowanie	470354
Wepa Prestige 3-warstwowy	150	1 opakowanie	481958

**Velvet**

Papier celulozowy



**Papier toaletowy**

**VELVET**

Opakowanie zawiera 8 rolek.

Nazwa produktu	Jedn. sprzedaży	Indeks
Papier toaletowy Velvet 3-warstwowy	1 opakowanie	287009

**CORNER**



**Papier toaletowy nawilżany Freshmaker**

**CORNER**

**INDEKS: 559135**

Papier biodegradowalny, nadaje się do splukiwania w toalecie. Bez dodatku parabenu. Opakowanie zawiera 40 szt.

ARTYKUŁY HIGIENICZNE I DEZYNFEKCJA

22

## Specjalistyczne produkty najwyższej jakości

Wysoka wydajność, skuteczne działanie.

W naszej ofercie znajduje się kilkanaście rodzajów produktów czyszczących Clinex. Zapytaj handlowca o szczegóły.

- Czyszczenie urządzeń
- Podłogi
- Tekstylia
- Sanitariaty
- Zmywanie urządzeń
- Odświeżanie
- Powierzchnie zmywalne



### Środek do czyszczenia sanitariatów Clinex W3 Multi

**CLINEX**

Wysokowydajny, skoncentrowany i szybko działający środek do codziennej pielęgnacji urządzeń sanitarnych kwaso- i wodoodpornych, do gruntownego mycia posadzek w halach przemysłowych, basenach kąpielowych, pomieszczeniach sanitarnych, doskonale sprawdza się do czyszczenia fug. Skutecznie usuwa kamień wodny, osady wapienne, cementowe, urynowe, rdzę, tłuszcze oraz pozostałości mydlane. Posiada przyjemny zapach.

Poj.	Indeks
1l	301627
5l	303213



### Środek do czyszczenia sanitariatów Clinex W3 Active BIO

**CLINEX**

Delikatny, kwaśny preparat myjący na bazie kwasu cytrynowego do codziennego mycia sanitariatów. Bezpieczny dla każdego rodzaju powierzchni, w tym elementów emaliowanych, akrylowych, chromowanych, niklowanych, plastikowych. Skutecznie usuwa typowe, napotymane w sanitariatach zabrudzenia i osady, np. resztki mydeł. Pozostawia delikatny, świeży zapach.

Poj.	Indeks
1l	298575
5l	303214



### Mleczko do czyszczenia Clinex Stronger

**CLINEX** INDEKS: 298567

Przeznaczone do usuwania wszelkiego typu zabrudzeń. Skutecznie usuwa uporczywy brud, tłuszcz, osady z kamienia i rdzy ze wszelkich zmywalnych powierzchni. Nie rysuje czyszczonej powierzchni, nadaje długotrwały połysk, pozostawia przyjemny zapach, nie pozostawia zacieków. Poj. 750 ml.



### Preparat do usuwania tłustych zabrudzeń Fast Gast

**CLINEX** INDEKS: 843210

Rozpuszcza silne i uporczywe zabrudzenia olejowe tłuszczowe, przypalone resztki jedzenia. Nie pozostawia smug i zacieków. Poj. 1L.



### Mydło w płynie Clinex Liquid Soap

**CLINEX**

Delikatnie nawilża i zabezpiecza skórę przed wysuszeniem i pękaniem. Nie powoduje podrażnień. Bardzo wydajne w użyciu, posiada przyjemny zapach.

Poj.	Indeks
500 ml	458410
5l	303216



**Clinex®**  
safe for You | safe for Earth



### Płyn do mycia grilli i piekarników

**CLINEX INDEKS: 303224**

Preparat o bardzo silnym działaniu. Zalecany do czyszczenia grilli, piekarników, różna, rusztów oraz płyt grzewczych, kucharek gazowych, patelni, komór wędzarniczych itp. Doskonale nadaje się do usuwania tłustych, spieczonych zabrudzeń z różnego rodzaju powierzchni. Nie niszczy powierzchni emaliowanych, jednak nie należy stosować na powierzchniach mało odpornych na działanie alkaliów. Świetny również do mycia szyb kominkowych. Pojemność: 1l.



**Clinex®**  
safe for You | safe for Earth



Pojemność	Indeks
1 l	298599
5 l	447888

### Płyn do szyb Clinex Glass

**CLINEX**

Skuteczny i niezawodny płyn do mycia szyb, lustek, kryształów, powierzchni emaliowanych i laminowanych, a także elementów ze stali nierdzewnej. Usuwa nawet najtrwalszy, zaschnięty brud i tłuszcz. Pozostawia krystalicznie czyste, lśniące szyby bez smug i zacieków. Posiada właściwości antystatyczne. Nie wymaga wstępnego mycia szyb.



**Clinex®**  
safe for You | safe for Earth



### Płyn do uciążliwych zabrudzeń Clinex Table

**CLINEX INDEKS: 301626**

Uniwersalny płyn czyszczący do wszelkiego rodzaju uporczywych zabrudzeń z wszelkich urządzeń, stołów, pojemników itd. Doskonale nadaje się do mycia gruntownego jak również do codziennego utrzymania czystości. Pojemność: 1l.



**Clinex®**  
safe for You | safe for Earth



Pojemność	Indeks
650 ml	299599
5 l	640803

### Pianka do mycia szyb i lustek Clinex Glass Foam

**CLINEX**

Do mycia szyb, lustek, kryształów, powierzchni emaliowanych i laminowanych, elementów ze stali nierdzewnej. Usuwa nawet najtrwalszy, zaschnięty brud i tłuszcz, a nawet insekty. Pozostawia krystalicznie czyste, lśniące szyby bez smug i zacieków. Posiada właściwości antystatyczne.



**Clinex®**  
safe for You | safe for Earth



### Płyn do tworzyw sztucznych Clinex Fast Plast

**CLINEX INDEKS: 417336**

Płyn do czyszczenia plastiku w tym obudów sprzętu kuchennego, sprzętu komputerowego i RTV. Usuwa trudne zabrudzenia. Przeciwdziała osadzeniu się kurzu, bezpieczny dla czyszczonych powierzchni, silnie odtłuszczający. Pojemność: 1l.



**Clinex®**  
safe for You | safe for Earth



### Preparaty do mycia mebli Clinex Delos Mat / Delos Shine

**CLINEX**

Usuwa kurz, brud, przebarwienia, tłuste ślady. Posiada właściwości antystatyczne. Pielęgnuje i chroni powierzchnie, odświeża pozostawiając przyjemny zapach.



Antystatyczny

Produkt	Zastosowanie	Pojemność	Indeks
Delos Mat	Codzienna pielęgnacja	1 l	303217
Delos Shine	Pielęgnacja zapewniająca wysoki połysk	1 l	303218
Delos Shine	Spray do pielęgnacji i czyszczenia mebli	300 ml	675125

**Clinex®**  
safe for You | safe for Earth



**Clinex®**  
safe for You | safe for Earth



**Płyn do posadzek Clinex Floral**

**CLINEX**

Skoncentrowany preparat do wszelkich wodoodpornych posadzek. Szybko odparowuje, nie pozostawia smug i zacieków. Nadaje delikatny połysk, pozostawiając na długo przyjemny zapach.

Zapach	Pojemność - Indeks
Morski	1l - 298626, 5l - 303219
Cytrus	1l - 298629, 5l - 303221
Kwiatowy	1l - 298628, 5l - 303220
Mydło Marsylskie	1l - 878983, 5l - 878985

**Preparat do uporczywych plam Clinex Anti-Spot**

**CLINEX INDEKS: 303223**

Bardzo wydajny. Usuwa zabrudzenia nierozpuszczalne w wodzie. Usuwa gumę do żucia, kleje, smołę i bitumen, tusz z kopiarki i pieczętek, wosk ze świec, resztki etykiet oraz żywice naturalne. Pojemność: 250ml.



**Clinex®**  
safe for You | safe for Earth



**Clinex®**  
safe for You | safe for Earth



**Płyn do podłóg i paneli Clinex Wood&Panel**

**CLINEX**

Skoncentrowany płyn do mycia i pielęgnacji podłóg wodoodpornych, zarówno drewnianych jak i laminowanych. Nie pozostawia smug i zacieków, pogłębia naturalny kolor, nadaje delikatny połysk. Zawiera polimer, który skraca czas wysychania i zwiększa zdolność pochłaniania brudu.

Pojemność	Indeks
1l	417333
5l	417335



**Płyn do naczyń Clinex HandWash**

**CLINEX**

Płyn do ręcznego mycia naczyń kuchennych, ze szkła, metalu i tworzyw sztucznych. Nie pozostawia smug, zacieków. Nadaje połysk bez wycierania. Sprawdza się zarówno w zimnej jak i ciepłej wodzie.



Pojemność	Indeks
500 ml	458762
5l	303225

**Clinex®**  
safe for You | safe for Earth

**Odświeżacz powietrza Clinex Scent**

**CLINEX**

Do odświeżania powietrza w biurach, pomieszczeniach dla palących, toaletach. Odpowiedni do stosowania w przestrzeniach o charakterze publicznym. Środek efektywnie utrzymuje się do 4 dni. Pojemność 500 ml.

Zapach	Indeks
Tasmański czar	298637
Hawajska wanilia	298635
Magiczna Noc	864482
Słoneczny Dzień	842233
Egejski owoc	838307



**Clinex®**  
safe for You | safe for Earth

**Odświeżacz powietrza Clinex Air / Air Plus**

**CLINEX**

Odświeżacz powietrza. Nadaje ładny zapach na długi czas. Szybko i skutecznie neutralizuje nieprzyjemne zapachy. Jest wydajny i łatwy w użyciu. Pojemność: 650 ml.

Zapach	Indeks
Air Nuta Relaksu	303222
Air Lemon Soda	878999
Air Plus Świeża Bryza	879002
Air Plus Orientalny	879005



ARTYKUŁY HIGIENICZNE I DEZYNFEKCJA

22





**Żel do dezynfekcji rąk  
Dezosept**

**CLINEX**

Wirusobójczy żel do dezynfekcji rąk na bazie alkoholu o zapachu mleczka kokosowego. Dzięki zawartości substancji pielęgnujących nie wysusza skóry i zapobiega uczuciu lepkości. Nawilża i pielęgnuje dłonie.

Poj.	Indeks
500 ml	610336
5 l	616507



**Płyn do dezynfekcji rąk  
Dezosept Plus**

**CLINEX**

**INDEKS: 622124**

Profesjonalny płyn do higienicznej dezynfekcji rąk o działaniu bakteriobójczym i wirusobójczym. Produkt na bazie 70% alkoholu. Pojemność 5 l.



Poj.	Indeks
1 l	582646
5 l	584387

**Preparat do dezynfekcji powierzchni DezoFast**

**CLINEX**

Preparat dezynfekująco-myjący o działaniu bakteriobójczym, grzybobójczym i wirusobójczym. Przeznaczony do dezynfekcji powierzchni mających kontakt z żywnością oraz w obszarze medycznym (poza klinicznym). Do stosowania w szpitalach, domach opieki, hospicjach, szkołach, centrach fitness, restauracjach, kuchniach itp.



**Preparat do dezynfekcji  
Dezo Table**

**CLINEX**

**INDEKS: 835386**

Przeznaczony do czyszczenia i dezynfekcji powierzchni. Wykazuje działanie bakteriobójcze, grzybobójcze, prątkobójcze oraz wirusobójcze w obszarze ogólnym. Służy do dezynfekcji powierzchni mających oraz nie mających kontaktu z żywnością: wszelkich blatów, stołów, urządzeń kuchennych, pojemników, wnętrza urządzeń chłodniczych, a także wszelkich powierzchni odpornych na działanie alkoholu w obszarze ogólnym.



Rodzaj tuby	Wymiary chusteczki	Indeks
Mała	13 x 9 cm	622131
Duża	13 x 15 cm	610151

**Chusteczki do dezynfekcji dłoni w tubie**

**ITSEPTIC**

Chusteczki do dezynfekcji dłoni na bazie alkoholu o działaniu bakteriobójczym, grzybobójczym i wirusobójczym. Zawierają ekstrakt z aloesu łagodzący podrażnienia oraz glicerynę, która nawilża i chroni przed nadmiernym wysuszeniem dłoni. PH neutralne dla skóry. Op. - 100 szt.



Rodzaj tuby	Wymiary chusteczki	Indeks
Mała	13 x 9 cm	612752
Duża	13 x 15 cm	589447

**Chusteczki czyszcząco- dezynfekujące do powierzchni w tubie**

**ITSEPTIC**

Bezalkoholowe chusteczki do czyszczenia i dezynfekcji. Mają dłuższy czas działania i są nieszkodliwe dla powierzchni wykonanych z wrażliwych na alkohol tworzyw sztucznych. Przeznaczone do dezynfekcji sprzętów i powierzchni w biurach, placówkach edukacyjnych, handlowych i rekreacyjnych. Op. - 100 szt.

ARTYKUŁY HIGIENICZNE I DEZYNFEKCJA

22



**Proszek do prania 5,5 kg**

**VIZIR**

Profesjonalny proszek do prania Vizir Professional to środek piorący o specjalnej formule, zapewniającej doskonałe rezultaty już w 1 praniu. Dostępny w dwóch opcjach: do koloru oraz do białych tkanin.

Nazwa produktu	Indeks
Vizir - Regular Proszek do prania 5,5 kg / 100 prań	835121
Vizir - Color Proszek do prania 5,5 kg / 100 prań	839861



**Ariel Professional kapsułki**

**ARIEL**

Najlepszy środek piorący Ariel w płynnej formie. Usuwanie trudnych plam, ochrona kolorów, subtelna świeżość, oszczędność energii - pierze nawet w 30°C. Bezpieczny - brak bezpośredniej styczności ze środkiem chemicznym.

Nazwa produktu	Indeks
Ariel 3w1 Color Kapsułki do prania 80 szt.	771996
Ariel 3w1 Regular Kapsułki do prania 80 szt.	771997



**Żel do prania 5 l**

**ARIEL**

Produkt profesjonalny ze środkiem zmiękczającym wodę. Skutecznie usuwa zabrudzenia już w 20°C. Nie niszczy tkanin. Bardzo wydajny - wystarcza aż na 100 prań. Pojemność 5 l.

Nazwa produktu	Indeks
Żel do prania Ariel - Regular	604056
Żel do prania Ariel - Color	578251

**Płyn do płukania**

**LENOR**

Produkt profesjonalny. Zapewnia tkaninom wyjątkową miękkość i świeży zapach. Bardzo wydajny.

Nazwa produktu	Indeks
Lenor Professional April Płyn do płukania tkanin 5l	473458
Lenor Professional Summer Breeze Płyn do płukania tkanin 5l	585533
Lenor Professional Sensitive Płyn do płukania tkanin 4,75l	604062
Lenor Professional Lavender Płyn do płukania tkanin 5l	835123
Lenor Professional Fresh Odeli Płyn do płukania tkanin 4,75l	857186





**Tabletki do zmywarki Finish Quantum Ultimate**

**FINISH**

Skutecznie eliminują zabrudzenia i usuwają uporczywe plamy oraz osady z kawy i herbaty dbając o połysk sztućców i metalowych elementów naczyń, zapewniają skuteczną ochronę filtrów zmywarki oraz szkła i zapobiegają osadzeniu się kamienia. Działają w niskich temperaturach, usuwają także przypalone resztki jedzenia. Opakowanie 30 szt.

Nazwa produktu	Ilość	Indeks
Tabletki do zmywarki Finish Quantum Ultimate - Regular	30 szt.	606337
Tabletki do zmywarki Finish Quantum Ultimate - Lemon	30 szt.	606338



**Kapsułki do zmywarki Fairy**

**FAIRY**

Rozpuszczają się 2 razy szybciej niż twarde tabletki. Skuteczne w wodzie o każdym stopniu twardości. Podnoszą skuteczność płukania i działania soli.

Nazwa produktu	Opis produktu	Ilość	Indeks
Fairy Professional kapsułki do zmywarki Platinum	2 razy szybsze czyszczenie w trakcie krótkich cykli, połysk i ochrona szkła, srebra i nadawanie blasku metalom, czyszczą filtr i usuwają ukryty tłuszcz ze zmywarki	90 szt.	473459
Fairy Professional kapsułki do zmywarki All-In-One Lemon	Skuteczne w bardzo krótkich cyklach (1-5min)	115 szt.	473460



Nazwa produktu	Ilość / Poj.	Indeks
Płyn nabyszczający Finish	400 ml	284378
Płyn do czyszczenia zmywarek Finish Dual Action	250 ml	264709
Odświeżacz Finish do zmywarki Finish Cytryna i Limonka	8,5 g	274726
Sól do zmywarek	1,5 kg	264707
Tabletki do zmywarki Finish Power Essential Lemon	70 szt.	879016

**Sól do zmywarek**

**LUDWIK**

Nazwa produktu	Pojemność	Indeks
Sól do zmywarek Ludwik	1,5 kg	264714

**Środki do zmywarki**

**FINISH**

Infolinia: 801 555 556    Katowice: tel. 32 353 40 06    Nowy Sącz: tel. 18 443 76 34    Tarnów: tel. 14 627 28 22  
 Kraków: tel. 12 413 20 00    Kielce: tel. 41 346 21 07    Nowy Targ: tel. 18 264 00 62    Rzeszów: tel. 17 853 99 88



**Fairy Professional do zmywarek automatycznych**

**FAIRY**

Produkt profesjonalny.

**DETERGENT:** mocno skoncentrowany, przeznaczony do zmywarek komercyjnych o krótkim cyklu pracy (1-5 min.). Zawiera specjalną formułę zapewniającą doskonałe mycie oraz zapobiegającą osadzeniu się kamienia.

**NABŁYSZCZACZ:** Środek płuczący do zmywarek automatycznych, skoncentrowany, niskopieniący, przeznaczony do komercyjnych zmywarek o krótkim cyklu pracy (1-5 min.). Zapewnia blask i przyspiesza wysychanie naczyń.

Rodzaj	Pojemność	Indeks
Detergent	5 l	874588
Nabłyszczacz	5 l	874598



**NOWOŚĆ**



**NOWOŚĆ**



safe for You | safe for Earth



**NOWOŚĆ**



**Odkamieniacz**

**KAMIX**

Rodzaj	Pojemność	Indeks
Odkamieniacz	30 g	879441
	50 g	879442
	150 g	879443
Odkamieniacz Express w płynie	500 ml	448795
Odkamieniacz płyn do czajników	500 ml	879444

**Odkamieniacz Clinex Destoner**

**CLINEX INDEKS: 600736**

Skoncentrowany środek odkamieniający skutecznie usuwa osady kamienia z czajników, grzałek, ekspresów do kawy oraz zlewów. Dzięki formule nabłyszczającej, powierzchnie niklowane, chromowane i stalowe pozostają lśniące, a środek można stosować również w zmywarkach, zapobiegając osadzeniu się kamienia. Pojemność 1l.

**Odkamieniacz do ekspresów**

**SCANPART**

Wysokiej jakości odkamieniacz, przeznaczony do ekspresów do kawy. Wyjątkowo skutecznie zwalcza osad. Stworzony z surowców roślinnych, pakowany w plastikowe butelki.

Nazwa produktu	Pojemność	Indeks
Odkamieniacz	250 ml	269679



**Płyn do mycia naczyń**

**LUDWIK**

Rodzaj	Pojemność	Indeks
Cytrynowy	900 ml	625312
Cytrynowy	5 l	371879
Mielony	900 ml	286034
Mielony	5 l	264421





**Fairy Professional**  
płyn do mycia naczyń 5L

**FAIRY**

Fairy Professional to profesjonalny płyn do mycia i wstępnego namoczenia naczyń, garnków, patelni, akcesoriów kuchennych i innych przedmiotów.

Rodzaj	Pojemność	Indeks
Lemon	5 l	290282
Sensitive	5 l	473461



**Płyn do mycia naczyń**

**PUR**

Rodzaj	Pojemność	Indeks
Apple	750 ml	302980
Dłonie i paznokcie	750 ml	552515
Cytryna	750 ml	558614



**Płyn do mycia naczyń**

**FAIRY**

Rodzaj	Pojemność	Indeks
Lemon	900 ml	470261
Apple	900 ml	470262
Rumianek z Vit. E	900 ml	473462



**Fairy Professional**  
płyn do mycia naczyń PLATINUM

**FAIRY**

**INDEKS: 874612**

Profesjonalny środek czyszczący, który usuwa do 100% zapieczonego tłuszczu dzięki innowacyjnym enzymom. Zgodny z HACCP, bezpieczny w użytkowaniu. Każda butelka wystarcza na oczyszczenie aż 55 000 talerzy. Ekologiczny i nadający się do recyklingu. Pojemność 4 l.



**Płyn do mycia naczyń**

**DOMOWY**

Do mycia wszelkich powierzchni zmywalnych. Szybko usuwa tłuszcz i inne zabrudzenia. Nie pozostawia smug. Pojemność 5 l.

Rodzaj	Pojemność	Indeks
Cytrynowy	5 l	874621
Miętowy	5 l	264469



**Kostki koszyk do WC**

**DOMESTOS**

Nazwa produktu	Waga	Jedn. sprzedaży	Indeks
Kostka koszyk Citrus	35 g	1 szt.	867223
Kostka koszyk Pine	35 g	1 szt.	874619
Kostka koszyk Ocean	35 g	1 szt.	874620



**Kulki do WC**

**BREF**

Zawieszka zapewniająca czystość i higienę, a także świeży zapach w toalecie. Zawiera substancję antibakteryjną.

Nazwa produktu	Op./Waga	Jedn. sprzed.	Indeks
Bref Power Activ Ocean	1 x 50 g	1 op.	428761
Bref Power Activ Pine	1 x 50 g	1 op.	280558
Bref Power Aktiv Duo Pack Cytryna	2 x 50 g	1 op.	264489
Bref Power Aktiv Duo Pack Morski	2 x 50 g	1 op.	268511
Bref Power Aktiv Mega Pack Ocean	3 x 50 g	1 op.	449254

**P&G Professional™**

**Mr Proper Professional silny środek do czyszczenia muszli toaletowych 750 ml**

**MR PROPER INDEKS: 473464**

Profesjonalny płyn do czyszczenia toalet Mr Proper Professional to gotowy do użytku żel do mycia muszli klozetowych i pisuarów. Technologia oparta na polimerach pozostawia przezroczystą ochronną warstwę, zapewniając płynny przepływ wody przez muszlę.



**Płyn do czyszczenia WC**

**DOMESTOS**

Nazwa produktu	Pojemność	Indeks
Citrus Fresh	750 ml	264672
Pine Fresh	750 ml	264654
Professional Ocean	1000 ml	879050



**Środki czyszczące do WC**

**FILIP**

Nazwa produktu/ Zapach	Waga / Poj.	Jedn. sprzed.	Indeks
Kostka koszyk morski	40 g	1 szt.	284120
Żel do WC leśny	750 ml	1 szt.	280714
Żel do WC cytrynowy	750 ml	1 szt.	280716



**NOWOŚĆ**

**Żel do WC leśny**

**DOMOWY INDEKS: 874626**

Skutecznie usuwa kamień, rdzę oraz zacieki wodne. Idealny do codziennej pielęgnacji, zapewnia długotrwałą ochronę przed osadami, gwarantując doskonałe efekty i wygodę użytkowania. Pojemność 5 l.

ARTYKUŁY HIGIENICZNE I DEZYNFEKCYJA

22



**Tytan**



**Płyn do WC**  
**TYTAN**

Nazwa produktu	Pojemność	Indeks
Płyn do WC	700 ml	264689
Płyn do WC	5 l	264691

**P&G Professional™**



**Mr Proper Professional 2w1**  
**odkamenianie & czyszczenie**  
**spray 750ml**

**MR PROPER** INDEKS: 771991

Usuwa i zapobiega nagromadzeniu kamienia wapiennego. Czyści wszystkie powierzchnie łazienkowe i nadaje połysk.

**VOIGT®**



**Płyn VC 150 Grundpur**  
**do silnych zabrudzeń Voigt**

**VOIGT**

Skoncentrowany, zasadowy środek o podwyższonej skuteczności. Przeznaczony do gruntownego mycia wyjątkowo zabrudzonych podłóg, a także powierzchni odpornych na działania alkaliów.

Pojemność	Indeks
1 l	270365

**FRE PRO**



**Wkładka zapachowa do pisuarów**

**FRE PRO**

Posiada przyjemny, intensywny zapach. Długie i odczuwalne odświeżenie, zabezpiecza przed zatkaniami odpływu. 1 op. - 2 szt.

Nazwa produktu	Jedn. sprzedaży	Indeks
Fre Pro wkładka zapachowa do pisuarów	1 op.	518406

**P&G Professional™**



**Mr Proper Professional środek**  
**do czyszczenia sanitariatów 5L**  
**MR PROPER** INDEKS: 604123

Płyn do czyszczenia sanitariatów Mr Proper Professional to gotowy do użycia środek do codziennego czyszczenia powierzchni łazienkowych. Zalecany do skutecznego czyszczenia powierzchni łazienkowych, takich jak: podłogi, płytki, umywalki, prysznic, wanny, toalety, baterie łazienkowe, umywalki i armatura.

**P&G Professional™**



**Mr Proper Professional środek**  
**do czyszczenia podłóg wymagających**  
**specjalnej pielęgnacji 5L**  
**MR PROPER** INDEKS: 528401

Profesjonalny płyn do podłóg o neutralnym pH Mr. Proper Professional Delicate to roztwór do codziennego mycia podłóg, szczególnie tych delikatnych tj. marmur i kamień naturalny. Nadaje się także do zastosowania maszynowego.

**AJAX**



**Płyn do mycia uniwersalny**

**AJAX**

Nazwa produktu	Poj.	Indeks
Morski	1 l	264312
Polne kwiaty	1 l	517617
Konwalia	1 l	517616

**Preparat do mycia podłóg OXY-GEL Ocean**

**CIF**

Profesjonalny koncentrat do mycia podłóg i innych zmywalnych powierzchni. Może być stosowany do czyszczenia powierzchni ceramicznych i tworzyw sztucznych.

Nazwa produktu	Poj.	Indeks
Oxy-Gel Ocean	5 l	528221

**P&G Professional**



**NOWOŚĆ**

**Mr Proper Professional środek do czyszczenia podłóg i powierzchni różnego typu 5L**

**MR PROPER**

Profesjonalny uniwersalny płyn do mycia wszystkich powierzchni Mr Proper Professional to środek, który można stosować do mycia wszystkich zmywalnych twardych powierzchni i podłóg. Nadaje się do stosowania na większości powierzchni z ceramiki, naturalnego kamienia, marmuru, linoleum, laminatu, melaminy i parkietu.

Lp.	Nazwa produktu	Ph	Poj.	Indeks
1	Lemon Universal	10,3	5 l	473468
2	Ocean	10,3	5 l	602025
3	Cherry Blossom	10,3	5 l	874603

**Domowy**



**NOWOŚĆ**

**Płyn uniwersalny do mycia podłóg**

**DOMOWY INDEKS: 874622**

Preparat do mycia powierzchni zmywalnych skutecznie eliminuje tłuszcz i inne zabrudzenia. Dzięki formule niepozostawiającej smug, powierzchnie będą lśniące i czyste. Pojemność 5 l.



**NOWOŚĆ**

**Płyn uniwersalny**

**PUCEK**

Uniwersalny płyn myjący do wszelkiego rodzaju powierzchni z funkcją pochłaniania zapachów. Pojemność 1l.

Nazwa produktu	Poj.	Indeks
Trawa cytrynowa	1 l	886630
Owoce egzotyczne	1 l	886631

ARTYKUŁY HIGIENICZNE I DEZYNFEKCJA

22





**Odświeżacz żel  
Ambi Pur Merlion**

**AMBI PUR**

Zapach	Pojemność	Indeks
Cotton	75 ml	568343
Japan Tatami	75 ml	568344

**Elektryczny odświe-  
żacz powietrza  
3volution + wkład**

**AMBI PUR**

Zestaw	Indeks
Urządzenie + wkład Moonlight Vanilla	459590



**Wkłady do podgrzewacza  
elektrycznego Ambi Pur  
3volution**

**AMBI PUR**

Zapach	Pojemność	Indeks
Flowers & Spring	20 ml	464837



**Suchy odświeżacz  
powietrza Shape**

**BRAIT**

Odświeżanie bez efektu mokrej mgiełki. Ergonomiczny kształt puszek gwarantuje wygodne dozowanie produktu.

Zapach	Pojemność	Indeks
Cold Alaska	300 ml	280724
Juicy Sunset	300 ml	280726
Relaxing Moments	300 ml	280723



**Odświeżacz powietrza spray**

**GLADE BY BRISE**

Zapach	Pojemność	Indeks
Citrus	300 ml	264600
Czysta świeżość	300 ml	264607
Konwalia	300 ml	264611
Japoński ogród	300 ml	272601
Drzewo sandałowe	300 ml	280064
Lawenda	300 ml	267863

Infolinia: 801 555 556  
Kraków: tel. 12 413 20 00

Katowice: tel. 32 353 40 06  
Kielce: tel. 41 346 21 07

Nowy Sącz: tel. 18 443 76 34  
Nowy Targ: tel. 18 264 00 62

Tarnów: tel. 14 627 28 22  
Rzeszów: tel. 17 853 99 88





**Odświeżacz powietrza**

**GLADE BY BRISE**

Nazwa produktu	Pojemność	Indeks
Lawenda	150 g	264594
Konwalia	150 g	264606
Morski	150 g	264625
Japoński ogród	150 g	272685



**Mleczko do czyszczenia**

**CIF**

Nazwa produktu	Pojemność	Indeks
Lemon	780 ml	264319
Lila Flowers	780 ml	264324
Regular	780 ml	448773



**Mleczko do czyszczenia**

**FILIP**

Wyjątkowo skutecznie usuwa brud i tłuszcz, nie rysując przy tym powierzchni. Produkt bardzo wydajny, dostępny w dużym, praktycznym opakowaniu.

Nazwa produktu	Pojemność	Indeks
Fresh	700 g	280729
Lemon	700 g	267839



**Środki przeciw kurzowi**

**PRONTO**

Nazwa produktu	Pojemność	Indeks
Original Multi-Surface	400 ml	600011
Classic Amazing Shine	400 ml	600014



**Środki czyszczące**

**CILLIT**

Nazwa produktu	Pojemność	Indeks
Kamień i rdza płyn	450 ml	264508
Kamień i rdza żel	420 g	264505
Zero kamienia	750 ml	430732



ARTYKUŁY HIGIENICZNE I DEZYNFEKCJA

22



**AJAX**



**Płyn do mycia szyb**  
**AJAX**

Nazwa produktu	Poj.	Indeks
Płyn do mycia szyb Ajax Floral Fiesta	500 ml	264473

**Clin**



**Płyn do mycia szyb Lemon**  
**CLIN**

Nazwa produktu	Poj.	Indeks
Płyn do mycia szyb Clin Lemon	500 ml	460289

**Clin**



**Płyn do mycia szyb Anti-Para**  
**CLIN**

Nazwa produktu	Poj.	Indeks
Płyn do mycia szyb Anti-Para	500 ml	264500



Prezentowana w katalogu oferta jest **tylko fragmentem dostępnego asortymentu**.  
Odwiedź nasz sklep internetowy, by zobaczyć więcej. **Zapraszamy na [www.sklep.lobos.pl](http://www.sklep.lobos.pl)**

**P&G Professional™**



**Mr Proper Professional Spray do czyszczenia szkła 750 ml**  
**MR PROPER**

Spray do czyszczenia szkła Mr Proper Professional to gotowy do użycia środek, który ułatwia szybkie czyszczenie okien, lusterek, paneli szklanych, ekranów telewizyjnych i komputerowych oraz innych twardych i błyszczących powierzchni. Nie pozostawia smug.

Nazwa produktu	Poj.	Indeks
Mr Proper Professional Spray	750 ml	551706

**Tytan**



**Płyn do mycia kuchni**  
**TYTAN**

Przeznaczony do mycia różnego rodzaju zabrudzeń - skutecznie usuwa brud i powstałe osady z tłuszczu na płytach grzewczych, kuchenkach, okapach, blatach, szafkach, zlewozmywakach, płytkach oraz innych powierzchniach. Doskonale nadaje się do czyszczenia ram okiennych PCV.

Nazwa produktu	Poj.	Indeks
Płyn do mycia kuchni Tytan	500 ml	446240

**Filip**



**Płyn do mycia szyb**  
**FILIP**

Produkt przeznaczony do mycia szklanych powierzchni, takich jak szyby czy lustra. Bez smugi bez polewania. Usuwa kurz i brud.

Poj.	Rodzaj	Indeks
750 ml	Niebieski	280712
750 ml	Zielony	280713

P&G Professional™



**Fairy Professional kuchenny środek odtłuszczający**

**FAIRY**

Profesjonalny, silnie skoncentrowany środek do czyszczenia szczególnie zabrudzonych, tłustych powierzchni w kuchni tj. okapy, blaty robocze, ściany, kuchenki, przybory kuchenne.

Lp.	Nazwa produktu	Poj.	Indeks
1	Fairy Professional środek 2 w 1 odtłuszczający z dezynfekcją	750 ml	692792
2	Fairy Professional środek odtłuszczający	5 l	835124

P&G Professional™

Czyści i dezynfekuje



**Uniwersalny płyn dezynfekujący do szkła i innych powierzchni**

**MR PROPER**

Do czyszczenia i dezynfekcji (zabija 99,9% bakterii) wszelkich powierzchni (także szkła). Skuteczne czyszczenie tłustych plam. Zwalcza bakterie.

Nazwa produktu	Poj.	Indeks
Mr Proper	750 ml	473463

ANNA ZARADNA  
WIEDE O WYDARZENIA



**Ścierki**

**ANNA ZARADNA**

Uniwersalne ściereczki przeznaczone do czyszczenia, polerowania oraz codziennej pielęgnacji różnego rodzaju powierzchni.

Lp.	Nazwa produktu	Rozmiar	Jedn. sprzedaży	Indeks
1	Ściereczki jak bawełna	41 x 38 cm	5 szt.	604127
2	Ścierka do podłogi	60 x 50 cm	1 szt.	603909
3	Ściereczki uniwersalne nawilżane o zapachu limonki	22 x 18 cm	40 szt.	604128
4	Ściereczki na rolce	25 x 30 cm	40 szt.	603284

IDEA HOME  
by Lindner



vileda  
PROFESSIONAL



**Ściereczka Micro Tuff Swift**

**VILEDA**

Ściereczka z mikrofazy. Zapewnia doskonale i wydajne czyszczenie powierzchni gładkich i strukturalnych. Można prać w temperaturze do 95°C. Gramatura: 210 g/m². Format 38 x 38 cm.

**Ścierka uniwersalna z mikrofibry**

**IDEA HOME INDEKS: 859344**

Do czyszczenia różnego rodzaju powierzchni w domu i w biurze. Rozmiar: 30 x 30 cm. Grubość 230 g/m². Jedn. sprzedaży - 1 op. - 5 ściereczek.

Kolor - Indeks

■ - 481966, ■ - 481967, ■ - 481965, ■ - 481964





Lp.	Nazwa produktu	Indeks
1	Actifibre Soft Universal (1 szt.)	579115
2	Actifibre okienna (1 szt.)	872688
3	Microfibre do kurzu (1 szt.)	875140
4	Microfibre kuchenna 2w1 (1 szt.)	875141
5	Microfibre Colors (4 szt.)	797326
6	Microfibre Colors (8 szt.)	875136
7	Light & Soft universalna na rolce (40 szt.)	875138

Ścierki  
VILEDA



Lp.	Nazwa produktu	Wymiary	Indeks
1	Ścierki uniwersalne na rolce (50 szt.)	25 x 30 cm	469555
2	Ścierki gąbczaste (3 szt.)	20,5 x 17,5 cm	867438
3	Ścierki z mikrofibry mix (4 szt.)	30 x 30 cm	879061
4	Ścierki Jak bawełna (10 szt.)	34 x 45 cm	284526
5	Ścierka podłogowa (1 szt.)	50 x 55 cm	650830
6	Ścierka z mikrofibry (1 szt.)	36 x 38 cm	774622

Ścierki  
JAK NIEZBĘDNY



Ścierka PVA micro  
VILEDA

Nie pozostawia smug. Impregnowana PVA (łatwo się sptukuje i wyżyma). Doskonała do czyszczenia m.in. mebli, szkła, stali nierdzewnej. Wymiary: 38 x 35 cm.

Kolor - Indeks

- - 561739,
- - 561742
- - 561738,
- - 561736



Ścierka do szyb i lusterek Scotch-Brite

3M INDEKS: 303234

Wysokiej jakości ściereczki wykonane z mikrofibry, idealne do szyb i lusterek oraz ram okiennych. Grubsza usuwa brud bez wysiłku a gładko poleruje nie pozostawiając smug. Rozmiar: 30 x 32 cm. Kolor jasno/ciemnoniebieski. Opakowanie - 2 szt.





NOWOŚĆ

**Ścierki uniwersalne**

**FIXI INDEKS: 675029**

Chłonne, miękkie uniwersalne ścierki do czyszczenia i polerowania gładkich powierzchni, takich jak: armatura kuchenna i łazienkowa, szkło, glazura, meble, stoły, RTV. Nie pozostawiają smug. Do wielokrotnego użytku. Opakowanie zawiera 5 szt. Wymiary: 36 x 50 cm.

**Zmywaki**

**JAK NIEZBĘDNY**

Lp.	Nazwa produktu	Indeks
1	Zmywak kuchenny (5 szt.)	624892
2	Zmywak celulozowy (1 szt.)	864589
3	Zmywak do delikatnych powierzchni (1 szt.)	448173



**Gąbka do szorowania PUR Active**

**VILEDA**

Łatwo usuwa tłuszcz i zanieczyszczenia. Do delikatnego czyszczenia wszystkich twardych powierzchni. Ergonomiczny uchwyt. Kodowanie kolorystyczne gąbek Pur Active zapobiega przenoszeniu zanieczyszczeń pomiędzy strefami. Czyści bez konieczności skrobania, dzięki specjalnej strukturze powierzchni. Nie powoduje zarysowań powierzchni. Wymiary: 7 x 15 x 4,5 cm.

Kolor - Indeks

■ - 481972, ■ - 481971, ■ - 481974, ■ - 481973

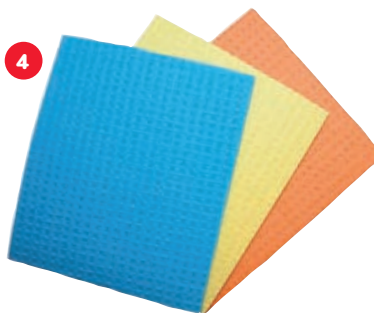

**Gąbki, ściereczki**

**OFFICE PRODUCTS**

Lp.	Nazwa produktu	Wymiary	Indeks
1	Office Products Gąbka kuchenna (10 szt.)	5 x 8 cm	264855
2	Office Products Gąbka kuchenna duża (5 szt.)	6,5 x 9,5 cm	264851
3	Office Products Ścierka domowa (3 szt.)	32 x 38 cm	264902
4	Office Products Ścierka gąbczasta (3 szt.)	18 x 16 cm	264923
5	Office Products Ścierka uniwersalna (5 szt.)	32 x 50 cm	462217
6	Office Products Ścierka podłogowa (1 szt.)	60 x 70 cm	462218
7	Office Products Ścierka z mikrofibry (1 szt.)	30 x 30 cm	462219



ARTYKUŁY HIGIENICZNE I DEZYNFEKCJA

22



**Scotch**



**Gąbka magiczna**

**SCOTCH INDEKS: 302367**

Łatwo i skutecznie usuwa plamy i brud z różnorodnych powierzchni, bez środków chemicznych. Do stosowania na mokro lub na sucho.

**vileda**  
PROFESSIONAL



**Gąbka do szorowania**

**VILEDA INDEKS: 481969**

Wysokiej jakości gąbka do szorowania z wygodnym uchwytem piankowym i zieloną powierzchnią ścierną. Doskonale nadaje się do zmywania i usuwania zabrudzeń. Wymiary: 7 x 15 cm.

**vileda**  
PROFESSIONAL



**Druciak Inox**

**VILEDA INDEKS: 481975**

Druciak do intensywnego szorowania i usuwania mocno przywarłego brudu. Spirala wykonana ze stali nierdzewnej. Wytrzymały i trwały. Waga: 40 g.

**Scotch**



**Rolka do ubrań**

**SCOTCH INDEKS: 625201**

Rolka do czyszczenia ubrań i tapicerki. Doskonale zbiera zabrudzenia, pyłki, włosy, kurz, sierść zwierząt. Ilość listków: 56.

**york**



**Rolka do ubrań**

**YORK INDEKS: 534037**

Idealna do usuwania drobnych zanieczyszczeń, sierści z ubrań czy tapicerek. Ilość listków: 20.



**Rękawiczki nitrylowe (100 szt.)**

Pasują na prawą i lewą rękę. Jednostka sprzedaży: op. - 100 szt.

Kolor	Rozmiar	Indeks
Niebieskie	S	590161
	M	590214
	L	587611
	XL	590213

**Fixi**



**Rękawice gumowe**

**FIXI**

Wykonane z naturalnej gumy. Posiadają mankiet, skutecznie chronią dłonie, są miękkie i przyjemne w dotyku. Posiadają specjalne wytłoczenie po wewnętrznej stronie rękawicy, które zwiększa precyzję chwytania przedmiotów. Wytrzymałe na rozerwanie i przetarcia. Kolor: żółty.

Rozmiar	Indeks
S	267925
M	671057
L	677378

**vileda**  
PROFESSIONAL

**Do prac porządkowych z użyciem płynów**



**Rękawice gospodarcze Contract**

**VILEDA**

Rękawice gospodarcze z naturalnej gumy ze specjalną powłoczką zapewniającą wysoką trwałość. Minimalizują możliwość kontaktu z substancjami chemicznymi. Zapewniają 5-cio krotnie wyższą wytrzymałość w porównaniu ze zwykłymi rękawicami gospodarczymi. Kolor: żółty.

Rozmiar	Indeks
S	285287
M	285283
L	285285

**JAN**  
Niezbędny



**Rękawice domowe**

**JAN NIEZBĘDNY**

Wykonane z naturalnego lateksu z bawetnianym wyściółką, skutecznie chronią przed detergentami, brudem i skażeniami. Dostępne w mixie kolorów.

Rozmiar	Indeks
S	879434
M	879432
L	879433

ARTYKUŁY HIGIENICZNE I DEZYNFEKCJA

22



1

2



### Zestaw Ultra Speed Starter Kit Mini

**VILEDA** INDEKS: 277339

W skład zestawu Ultraspeed mini Starter Kit wchodzi jedno wiadro i praso-wyciskarka o specjalnej konstrukcji, jeden uchwyt do mopa, jeden mop z mikrowłóknien i jeden kij teleskopowy. 10 litrowe wiadro (pojemność 5 litrów z wyciskarką). Konstrukcja ułatwiająca wprowadzenie mopa w gniazdo wyciskarki.

### Aksesoria do sprzątania

**ANNA ZARADNA**

Lp.	Nazwa produktu	Indeks
1	Wiadro z wyciskaczem 14 l	604129
2	Mop sznurkowy maxi biały	604131



### Szczotka uniwersalna 2 w 1

**VILEDA** INDEKS: 552252

Połączenie dwóch rodzajów włosia: czarne włosie do zbierania włosów i sierści oraz szare włosie do zamiatania kurzu.



### Zestaw leniuch miotła i szufelka mix

**ANNA ZARADNA** INDEKS: 579260

Zestaw do sprzątania, składający się z ergonomicznej szczotki i długiej szufelki, zapewnia komfortowe i skuteczne zamiatanie. Szufelka, z trzonkiem o długości 83,5 cm, redukuje konieczność schylania się, a gumowe zakończenie idealnie przylega do podłoża. Zmiotka z syntetycznym włosiem, wyposażona w rozszczipione końce, efektywnie zbiera kurz i drobne zanieczyszczenia. Wymiary: długość 24 cm, szerokość 20 cm, wysokość: zmiotka 86 cm, szufelka 83,5 cm.



Elastyczny przegub ułatwia mycie podłogi pod niskimi meblami



### Zestaw Ultra Speed Starter Kit Professional

**VILEDA** INDEKS: 278908

Profesjonalny zestaw przeznaczony do mycia powierzchni zmywalnych. Zestaw zawiera 15-to litrowe wiadro z wyciskarką do mopa, kij oraz mop Ultra-Speed MicroPlus. Wkład mopa z mikroaktywnymi włóknami jest odpowiedni dla każdego rodzaju podłogi. Prostokątny profil zapewnia lepszą stabilność. Wiadro posiada skalę litrową wewnątrz oraz od spodu uchwyt pomocny przy wylewaniu zawartości. Wiadro posiada elementy do kodowania kolorystycznego (zamienne klipsy w czterech kolorach).







Zestawy

VILEDA

Lp.	Nazwa produktu	Indeks
1	UltraMax z wiadrem - płaski	439451
2	Turbo 2w1 z wiadrem - obrotowy	573865



Mopy

VILEDA

Lp.	Nazwa produktu	Indeks
1	UltraMax płaski	276158
2	UltraMax XL płaski	795076
3	Supermocio Soft - paskowy	448996



Wkłady

VILEDA

Lp.	Nazwa produktu	Indeks
1	UltraMax - płaski	276146
2	UltraMax XL - płaski	677940
3	Supermocio Soft - paskowy	276167
4	3 Action Velour XL - paskowy	264819
5	Turbo Classic - obrotowy	535186



Akcesoria

VILEDA

Lp.	Nazwa produktu	Indeks
1	Drążek do mopa paskowego lub sznurkowego	561242
2	Wiadro z wyciskaczem Torsion Power (do mopa paskowego lub sznurkowego)	462169
3	Wiadro z wyciskaczem UltraMax (do mopa płaskiego)	276161



### Stojak na parasole

**Q-CONNECT**

Ażurowy stojak na parasole, wykonany z lakierowanej stalowej siatki. Średnica: 265 mm. Wysokość: 500 mm.

#### Kolor - Indeks

■	- 287892
■	- 287893



### Kosz na śmieci kwadratowy Office Set

**Q-CONNECT INDEKS: 524811**

Wykonany z metalowej siateczki powlekanej lakierem. Pojemność: 18 l. Wymiary: 270 x 270 x 310 mm. Kolor: czarny.



### Kosz na śmieci okrągły Office Set

**Q-CONNECT**

Okrągły kosz na śmieci wykonany z metalowej siateczki powlekanej lakierem.

#### Poj. Kolor - Indeks

12 l	■	- 541302
	■	- 537517
19 l	■	- 446880
	■	- 429831

## ALDA



### Kosz pedałowy okrągły Freedom Fresh

**ALDA**

Kosze ze stali nierdzewnej lub powlekanej organicznie. Blokada pionowa pokrywy. Plastikowe wkłady do koszy wyposażone w uchwyty.

#### Poj. Kolor - Indeks

5 l	■	- 671448,	■	- 518898,	■	- 677364
12 l	■	- 672002,	■	- 463351,	■	- 677366
20 l	■	- 463039,	■	- 464306,	■	- 463033
30 l	■	- 671962,	■	- 556806,	■	- 668329

## ALDA



### Kosz na śmieci Freedom Fresh Soft - Close

**ALDA INDEKS: 677370**

Kosz pedałowy z cichym zamykaniem, blokadą pokrywy i antypoślizgową nakładką. Plastikowy wkład z uchwytem. Wyprodukowany w Polsce. Wysokość: 45 cm, waga: 2,3 kg. Pojemność 20 l. Kolor czarny.

## ALDA



### Kosz do segregacji Eko

**ALDA**

Kosze z oznaczeniem rodzaju zbieranych odpadów. Ze stali lakierowanej proszkowo. Antypoślizgowa gumowa podstawa. Przetłoczenie pod obręcz na worek. Wymiary: wys.: 69 cm, średnica: 30 cm.

#### Poj. Model - Indeks

45 l	■	- 556409
	■	- 588587

## ALDA



### Kosz do segregacji EKO STATION

**ALDA INDEKS: 675030**

Kosz 3 x 60 l do segregacji ze stali lakierowanej proszkowo i powlekanej organicznie. Listwa mocująca worek na odpady. Antypoślizgowa gumowa podstawa.

## ALDA



### Koszopopielnica Cigarette Pillar

**ALDA INDEKS: 463373**

Kosz ze stali nierdzewnej w kolorze srebrnym z połyskiem. Antypoślizgowa gumowa podstawa. Wymiary wys. 69 cm, Ø 20 cm. Pojemność: 15 l.





### Kosz na śmieci z sensorem ruchu

**DURABLE**

Wygodny i higieniczny umożliwia bezdotykową utylizację odpadów. Otwiera się za pomocą czujnika ruchu i zamyka automatycznie. Korpus wykonany ze stali nierdzewnej z powłoką odporną na odciski palców. Antypoślizgowa podstawa i kwadratowy kształt dla oszczędności miejsca. Wymaga 4 baterii AAA (brak w zestawie).

Poj.	Indeks
6 l	677351
12 l	677352
21 l	677353
35 l	677354
2 x 20 l	877174

**OFFICE**  
 products

### Kosz na śmieci z pokrywą

**OFFICE PRODUCTS**

Biurowy kosz wykonany z PP. Ręcznie otwierana uchylna pokrywa. Kolor szary.



Poj.	Indeks
15 l	531052
25 l	537518



### Kosz biurowy Trend

**DURABLE**

Kosz na śmieci o pojemności 16 l. Posiada uchwyty. Wymiary: średnica 315 mm, wys. 330 mm. Kolory: czarny, biały, czerwony, niebieski, zielony, fioletowy.

Kosz biurowy	Kolor - Indeks
Nieprzezroczysty	■ - 276278, □ - 276279, ■ - 377124, ■ - 288052, ■ - 462736,

### Kosz na śmieci Eco

**DURABLE** INDEKS: 775963

Wykonany z tworzywa sztucznego powtórnie przetworzonego. Posiada certyfikat Blue Angel. Uchwyty ułatwiają przenoszenie. Kolor szary. Poj. 16 l.



### Kosz na papier D306

**DONAU**

Ażurowy kosz biurowy wykonany z odpornego na pęknięcia ekologicznego PP. Cechuje się wysokim poziomem estetyki.

Pojemność	Kolor - Indeks
16 l	■ - 276089, ■ - 276090, ■ - 296726



### Kosz na śmieci Colour Breeze

**ESSELTE**

Półprzezroczysty plastikowy kosz z wysokiej jakości tworzywa, wykończony świeżym i nowoczesnym tłoczonym wzorem Colour Breeze. Posiada uchwyt do przenoszenia i sztywną krawędź, która ułatwia umieszczenie worka na odpady.

Pojemność	Kolor - Indeks
14 l	■ - 534410, ■ - 534411, ■ - 677408, ■ - 677409

LEITZ®

**Kosz na śmieci WOW**

LEITZ

Produkt z kolekcji WOW, wykonany z wytrzymałego plastiku. Przeznaczony do pomieszczeń domowych, a także biur. Gładka powierzchnia ułatwia usuwanie zawartości kosza oraz czyszczenie go. Pojemność 15 l.

**Kolor - Indeks**

■ - 438688, ■ - 574604, □ - 532597, ■ - 574605, ■ - 532598  
■ - 532599, ■ - 532600, ■ - 483019, ■ - 856984

LEITZ®

**Kosz na śmieci Recycle**

LEITZ INDEKS: 677434

Mocny i trwały kosz wykonany z plastiku w 98% pochodzącego z recyklingu. W 100% nadaje się do recyklingu, neutralny dla klimatu, z certyfikatem Blue Angel. Gładka, łatwa do czyszczenia powierzchnia. Pojemność 15 l.

**Maty pod krzesło na podłogi twarde**

Q-CONNECT

Wykonane z winylu, na twarde podłoża, także laminaty. Chronią powierzchnię przed przetarciem, uszkodzeniem, zalaniem, itp. Zaokrąglone rogi. Maty zachowują swoje właściwości w przedziale 1-30°C. Grubość: 2 mm. Kolor transparentny.

Kształt	Wymiary	Indeks
Prostokątny	120 x 90 cm	284546
	150 x 120 cm	285198
Litera T	120 x 90 cm	292828
	134 x 115 cm	568918

Po więcej zapraszamy na [www.sklep.lobos.pl](http://www.sklep.lobos.pl)

Lobos

**Mobilny, metalowy taboret biurowy**

Q-CONNECT

Taboret 2-stopniowy. Solidna metalowa konstrukcja o wadze 5 kg. Gwarantuje bezpieczeństwo i stabilność. Wyposażony w 3 kółka. Średnica (góra): 295 mm. Średnica (dół): 445 mm. Wysokość: 430 mm.

**Kolor - Indeks**

■ - 462938, ■ - 568916

**Maty pod krzesło na dywany**

Q-CONNECT

Wykonane z winylu, na wykładziny oraz dywany. Chronią powierzchnię przed przetarciem, uszkodzeniem, zalaniem, itp. Zaokrąglone rogi. Profilowane kolce (długość 2,5 - 3 mm) utrzymują matę w jednym miejscu, jednocześnie nie uszkadzają struktury dywanu, wykładziny, itp. Maty zachowują swoje właściwości w przedziale 1-30°C. Grubość: 2,5 mm. Kolor transparentny.

Kształt	Wymiary	Indeks
Prostokątny	120 x 90 cm	285484
	150 x 120 cm	287874
Litera T	120 x 90 cm	292838
	134 x 115 cm	421408

Katalog 2024/2025





**Worki do segregacji odpadów**

**STELLA**

Worki na śmieci wykonane z regranulatu pochodzącego z recyklingu opadów foliowych, nadają się do ponownego recyklingu. Wytrzymałe na obciążenia i przypadkowe rozdarcia. Mają mocny zgrzew typu gwiazda, co oznacza, że nie przeciekają i świetnie pasują do okrągłych koszy na śmieci.

Lp.	Przeznaczenie	Poj.	Szt. w opak.	Kolor-Indeks
1	Do segregacji odpadów papierowych	35 l	20 szt.	- 604143
		60 l	14 szt.	- 604145
2	Do segregacji metali i plastiku	35 l	20 szt.	- 604146
		60 l	14 szt.	- 604149
3	Do segregacji odpadów BIO	35 l	20 szt.	- 604151
		60 l	14 szt.	- 604153
4	Do segregacji szkła	35 l	20 szt.	- 604155
		60 l	14 szt.	- 604156

**Worki na odpady medyczne - czerwone**

**STELLA**

Worki przeznaczone na odpady medyczne, sanitarne, do wykorzystania przez szpitale, przychodnie, apteki oraz gabinety lekarskie. Posiadają certyfikat PZH i tzw. boczny zgrzew dna. Wykonane z folii LDPE. Kolor czerwony.

Lp.	Poj.	Szt. w opak.	Indeks
1	35 l	20 szt.	604138
2	60 l	20 szt.	604140
3	120 l	20 szt.	604141

**OFFICE products**

**Worki na śmieci niebieskie**

**OFFICE PRODUCTS**

Lp.	Rodzaj	Poj.	Grubość folii	Szt. w opak.	Indeks
1	Wiązane	35 l	17 µm	20 szt.	481725
		60 l	20 µm	16 szt.	481727
2	Z taśmą	35 l	25 µm	15 szt.	481728
		60 l	25 µm	10 szt.	481729



**OFFICE products**



1 Worki super mocne z taśmą

**Worki na śmieci czarne**

**OFFICE PRODUCTS**

Lp.	Wytrzymałość	Poj.	Grubość folii	Szt. w opak.	Indeks
1	Super mocne z taśmą	35 l	25 µm	15 szt.	286915
		60 l	25 µm	10 szt.	287886
		120 l	45 µm	10 szt.	287887
2	Super mocne	120 l	45 µm	10 szt.	287883
		160 l	32 µm	10 szt.	287884
3	Mocne	35 l	18 µm	15 szt.	287881
		60 l	19 µm	10 szt.	287882
4	Standard	35 l	6,3 µm	50 szt.	287875
		60 l	6,5 µm	50 szt.	287876



2 Worki super mocne



3 Worki mocne



4 Worki standard

Haczyki, rzepy i uchwyty Command pomogą uporządkować i zorganizować przestrzeń w biurze i domu bez użycia gwoździ i śrubokrętów. Zastosowanie: wieszanie obrazów, tablic, kalendarzy, harmonogramów, porządkowanie przestrzeni, mocowanie kabli. Łatwy montaż - łatwe usunięcie.



- 1
- 2
- 3

## Haczyki montażowe Command™

**3M** Haczyki do przyklejenia na każdej gładkiej powierzchni. Łatwe usuwanie. Wielokrotne użycie uchwyty dzięki paskom uzupełniającym.

Lp.	Nazwa produktu	Udźwig	Indeks
1	Haczyki Command wielokrotnego użytku, średnie	1 kg	462916
2	Haczyki Command wielokrotnego użytku, wodoodporne	1,3 kg	427819
3	Dodatkowe paski wymienne Command 12 szt.	1 kg	300032

**NOWOŚĆ**



## Uchwyt na szczotki + 2 duże paski Command™

**3M** **INDEKS: 769768**  
Nadaje się do różnych powierzchni. Łatwo się montuje, usuwa i nie niszczy powierzchni. Maksymalne obciążenie: 1,8 kg.



- 1
- 2

- 1
- 2

## Rzepy montażowe Command™

**3M** Połączenie rzepów z paskami samoprzylepnymi. Do wielokrotnego użytku dzięki paskom uzupełniającym.

Lp.	Nazwa produktu	Udźwig	Indeks
1	Haczyk Command do ramek z uchwytem	2,2 kg	300030
2	Rzepy Command do wieszania obrazów itp. 4 szt.	5,4 kg	500291

## Uchwyty montażowe Command™

**3M** Przeznaczone do porządkowania kabli.

Lp.	Nazwa produktu	Udźwig	Indeks
1	Uchwyty do kabli Command, duże, 2 szt	900 g	462924
2	Uchwyty do kabli Command, średnie, 4 szt	-	462928



moxom

# primestore

**PrimeStore to linia, którą cechuje łatwość użytkowania.**

Wygodny uchwyt ułatwi przenoszenie dużych ciężarów, a mocna konstrukcja pozwala na korzystanie z pojemników w różnych okolicznościach. Zabierz je ze sobą do przyczepy campingowej, skorzystaj z nich przy przeprowadzce lub przechowywaniu na co dzień. Dostępne w kolorze transparentnym.



KOD	OPIS	WYMIARY	POJEMNOŚĆ	
OR-7712PS	Pojemnik MOXOM PrimeStore Bedroller	580x390x165 mm	25 l	
OR-7912PS		800x600x185 mm	61 l	
OR-7792PS	Pojemnik MOXOM PrimeStore Underbed	580x390x155 mm	25 l	
OR-7992PS		800x600x175 mm	61 l	
OR-7322PS	Pojemnik MOXOM PrimeStore	280x190x135 mm	4,5 l	
OR-7522PS		375x280x155 mm	11 l	
OR-7612PS		390x390x170 mm	17 l	
OR-7622PS		390x390x265 mm	27 l	
OR-7772PS		580x390x265 mm	43 l	
OR-7782PS		580x390x380 mm	56 l	
OR-7762PS		580x390x480 mm	73 l	
OR-7982PS		800x600x280 mm	96 l	
OR-7972PS		580x390x420 mm	140 l	
OR-7722PS		Pojemnik MOXOM PrimeStore, z kółkami	580x390x275 mm	43 l
OR-7732PS			580x390x390 mm	56 l
OR-7742PS			580x390x490 mm	73 l
OR-7922PS			800x600x290 mm	96 l
OR-7932PS	800x600x430 mm		140 l	

# P&G Professional™

## Niezawodne, proste i wydajne rozwiązania dla Profesjonalistów

**P&G Professional** to dział **Procter&Gamble** zajmujący się produktami do zastosowań profesjonalnych m.in. w biurach i obiektach użyteczności publicznej. Dostarczamy innowacyjne, markowe rozwiązania z profesjonalnymi formułami, tak aby utrzymanie poziomu czystości było szybkie, proste i skuteczne gdyż „każde wrażenie ma znaczenie”.



kuchnia



restauracja



biuro

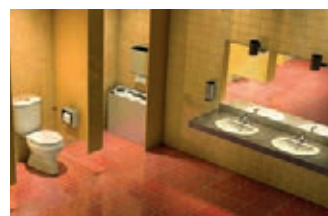

toaleta

Każde **wrażenie** ma znaczenie.

P&G  
Professional™



## PUDEŁKA **ESSELTE** DO PRZECHOWYWANIA RZECZY W DOMU



Nowoczesne i uniwersalne pudełka Esselte do przechowywania rzeczy w domu pomogą Ci uporządkować wnętrza, dodając im jednocześnie stylu. Wykonane z tektury opatrzonej certyfikatem FSC, która w 100% pochodzi z recyklingu i w 100% nadaje się do ponownego przetworzenia, są przyjaznym dla środowiska sposobem przechowywania rzeczy w domu lub w biurze.

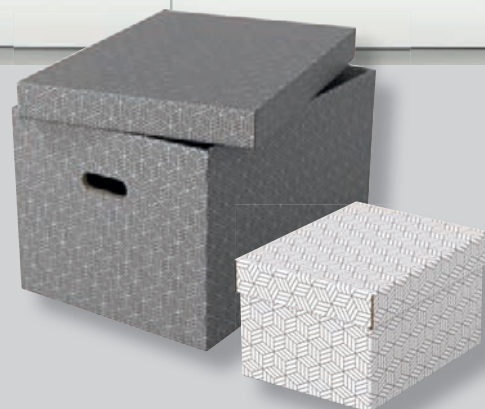

## Lobos Link oferuje innowacyjne usługi dla przedsiębiorstw i instytucji

### DRUK I OBIEG DOKUMENTÓW

Możesz zarządzać i drukować, nie musisz kupować!  
Outsourcing to przyszłość bez żadnych komplikacji

### SYSTEMY AUDIO WIDEO

Przemyślimy, zaplanujemy, zaprojektujemy i wdrożymy w Twoim biurze nowoczesne rozwiązania Audio-Wideo

### OBSŁUGA SIECIOWA IT

Zostaw nam obsługę sieci i komputerów w swojej organizacji i ze spokojem rozwijaj swoją firmę



## W czym możemy Ci pomóc?

**DZIERŻAWA**  
URZĄDZEŃ  
DRUKUJĄCYCH

**WDROŻENIA**  
SYSTEMÓW  
AUDIO WIDEO

**USŁUGI**  
SIECIOWE  
IT

**MONITORING**  
I AUDYT URZĄDZEŃ  
DRUKUJĄCYCH

**WYNAJEM**  
URZĄDZEŃ  
BIUROWYCH

**PRZEGLĄDY**  
URZĄDZEŃ  
BIUROWYCH





# GADZETY REKLAMOWE Z TWOIM LOGO

Nasi eksperci chętnie pomogą i doradzą – napisz na [promo@lobos.pl](mailto:promo@lobos.pl)  
Zapraszamy do poniedziałku do piątku od 8<sup>00</sup> do 17<sup>00</sup> na al. Powstania Warszawskiego 15 w Krakowie  
tel. 503 198 917 / 508 566 750

## Masz pytania? Skontaktuj się z oddziałami Lobos:

### Infolinia 801 555 556

#### CENTRALA

31-870 Kraków, ul. Medweckiego 17

Tel. centrala: 12 413 20 00  
Dostawy Na Telefon: 12 413 28 00  
Meble Biurowe: 12 413 27 00

#### SKLEP Z ARTYKUŁAMI BIUROWYMI

31-539 Kraków, al. Powstania Warszawskiego 15

Artykuły i Urządzenia Biurowe: 12 413 26 00  
Serwis Sprzętu Biurowego: 12 413 23 00  
Usługi Ksero-Druk-Kolor: 12 413 29 00  
Zaawansowane Urządzenia Biurowe: 12 413 25 00

#### KATOWICE (Biuro Obsługi Klienta)

Artykuły i Urządzenia Biurowe 32 353 40 06

#### TARNÓW

33-100 Tarnów, ul. Przemysłowa 27

Tel. centrala: 14 627 28 22  
Zaawansowane Urządzenia Biurowe: 14 627 45 20  
Artykuły Biurowe: 14 627 45 22  
Meble Biurowe: 14 627 45 23  
Serwis Sprzętu Biurowego: 14 627 45 20

#### KIELCE (Biuro Obsługi Klienta)

Artykuły i Urządzenia Biurowe: 41 346 21 07

#### NOWY SĄCZ

33-300 Nowy Sącz, ul. Piłsudskiego 70

Artykuły i Urządzenia Biurowe 18 443 76 34  
Meble Biurowe: 18 444 28 99  
Serwis Sprzętu Biurowego: 18 443 89 28

#### NOWY TARG

34-400 Nowy Targ, ul. Waksmundzka 159

Artykuły i Urządzenia Biurowe 18 264 00 62  
Tel. 18 264 00 63

#### RZESZÓW

35-234 Rzeszów, ul. Gen. Maczka 6

Artykuły i Urządzenia Biurowe BOK 17 853 99 88  
Meble Biurowe 17 853 92 91  
Serwis Sprzętu Biurowego: 17 853 94 14